

ZAVLAŽOVACÍ SYSTÉMY



ITTEC

irrigation & turf technologies



CENÍK 2026

GREEN GRASS PROFESSIONALS

Partnerské firmy a značky:



Rain Bird Jeden z nejvýznamnějších světových výrobců profesionálních produktů pro zavlažovací systémy. Široké portfolio výrobků pro systémy závlah zahrad, parků, veřejných a komerčních ploch, sportovních, zejména fotbalových a golfových trávníků, ale i pro zemědělství.



SOLEM Inovativní francouzská firma s výrobky pro chytré ovládání závlah a bazénů.



Rivulis Přední světový výrobce kapkovacích potrubí a mikrozávlah původem z Izraele. Vysoká kvalita výrobků, tradice více než 50 let.



K-RAIN Dynamicky se rozvíjející výrobce zavlažovacích systémů pro rezidenční aplikace, parky a průmyslové areály i sportovní plochy. Široký sortiment vysuvných postřikovačů všech typů, elektroventily, ovládací jednotky.



Rainworks Alliance Výrobky vyráběné speciálně pro mezinárodní alianci Rainworks sdružující firmy se zaměřením na profesionální závlahy a moderní zahradní technologie.



PLAS-FIT/TAVLIT Výrobce kvalitních produktů pro zavlažovací systémy z Izraele. Navrtávací pasy, PVC manifoldy a rozbočovače, vsuvky a redukce, fitry, atp.



Palaplast Evropský výrobce komponentů pro mikro a kapkový zavlažování.



Elysee Světový výrobce tvarovek a armatur pro spojování PE a PVC potrubí.

Otterbine Aerátory pro úpravu kvality povrchových vod, vodotrysky a osvětlovací systémy aerátorů.



Lasco Fittings US výrobce plastových výrobků pro široké pole užití. Mj. dodavatel kvalitních kloubových kloubových přípojek swing joint a spojek Double Helix®.



King Innovation US výrobce širokého portfolia produktů nejen pro profesionální závlahy. Mj. producent kvalitních konektorů, navrtávacích pasů a pomůcek profesionálních závlahářů pod značkou Blazing.



Eco Rain Zavlažovací rohože s integrovaným kapkovacím potrubím pro podpovrchovou závlahu trávníkových ploch i výsadeb. Revoluční koncepce zavlažování střešních zahrad a tvarově členitých trávníkových ploch, které jsou klasickou závlahou obtížně řešitelné.



Amiad Největší světový výrobce filtrů pro široké pole aplikací původem z Izraele. Špičková, inovativními řešení filtrace.



Dosatron Celosvětový průkopník a lídr ve výrobě neelektrických, vodou poháněných dávkovacích čerpadel. Velmi inovativní produkty k přesnému dávkování, míchání a vstřikování kapalných nebo rozpustných hnojiv.



in-lite Profesionální LED osvětlení pro zahrady a venkovní aplikace. Více v samostatném katalogu/ceníku. Udavatel trendů v oblasti designového zahradního osvětlení s použitím vždy nejnovějších LED technologií.

Představení firmy ITTEC, s.r.o.

Firma ITTEC již od roku 1995 poskytuje komplexní a profesionální služby v oblasti péče o travnaté plochy zahrad, parků a sportovních ploch, komerčních areálů a v neposlední řadě golfových hřišť. Strukturu činnosti firmy tvoří několik základních oblastí, které bychom Vám rádi představili:

Profesionální zavlažovací systémy

Firma ITTEC se od svého počátku zabývá distribucí materiálu pro profesionální zavlažovací systémy. V našem sortimentu najdete celou řadu produktů, které splňují náročné požadavky kladené na zavlažovací systémy na zahradách, veřejných a firemních areálech a sportovních plochách, a to mj. zejména fotbalových a golfových hřištích.

Od svého založení je firma ITTEC úzce spjata se světovou jedničkou v profesionálních zavlažovacích systémech firmou Rain Bird (USA), na které se v průběhu let nabalila blízká spolupráce s dalšími menšími výrobci, ať již hlavního nebo doplňkového materiálu pro profesionální závlahy, z celého světa.

Dlouhodobě spolupracujeme s několika stovkami instalačních a realizačních zejména zahradnických firem po celé ČR, pro něž vytváříme nejenom marketingovou, ale hlavně komplexní technickou podporu podloženou našimi dlouholetými zkušenostmi. Tato podpora je v našem oboru, jelikož zavlažovací systém je „produktem“ zejména s technickým řešením, naprosto klíčová.

Zavlažovací systém jakéhokoliv rozsahu od malé zahrady až po rozsáhlé administrativní nebo rezidenční celky nebo např. fotbalová nebo golfová hřiště se neobejdou bez kvalitního odborně či precizně zpracovaného projektu. Věříme, že v této oblasti máme jednoznačně největší zkušenosti v celé ČR. Pro další informace ohledně projekce zavlažovacích systémů jakéhokoliv rozsahu, nás prosím kontaktujte.

Oblasti zavlažovacích systémů se věnuje odlišný katalog a ceník. Chcete-li s námi spolupracovat a máte o ceník zájem, prosím kontaktujte nás.

Školící a vzdělávací programy

Kvůli našemu zájmu o kvalitu jak přípravy a projekce, tak i instalace zavlažovacích i osvětlovacích systémů, máme pro firmu z oboru připravenou řadu seminářů a školení. Tyto akce pomohou odpovědět na mnoho otázek a osvojit si dovednosti jak v oblasti projektování, tak v realizaci systémů. V případě zájmu často připravujeme i školení tzv. na míru podle požadavku zákazníka, zkontaktujte nás prosím.

Další informace o nás, našich službách a produktech najdete na webových www.ittec.cz. Nebo sociálních sítích.

Většinu sortimentu si můžete objednat na našem velkoobchodním eshopu www.eshop.ittec.cz.

Pro jakékoli další informace nás můžete kontaktovat na emailu zavlahy@ittec.cz nebo osvetleni@ittec.cz.

Zahradní osvětlení in-lite®

Zaměřením části aktivit firmy na profesionály z oblasti okrasných zahrad vedlo v minulosti k rozšíření činnosti o nabídku kvalitního zahradního osvětlení. Již u zavlažovacích systémů jsme spolupracovali mimo instalační a realizační zahradnické firmy i s firmami z oblasti projekce zahrad a domů, ale také i mnoha velkými ateliéry a architekty rozsáhlých stavebních celků. Zejména část zákazníků z oboru zahradní tvorby a projekce toto rozšíření velmi ocenila, protože kvalitní designové osvětlení do krásných zahrad jednoznačně patří. Užítí krásné zahrady se tím rozšíří i na večerní a noční část dne a zároveň se osvětlením zvýší i bezpečnost objektu v nočních hodinách při zcela minimálních energetických nákladech.

Firma ITTEC pro ČR zastupuje velmi progresivní holandskou značku in-lite. In-lite dodává vždy a pouze LED svítidla s aktuálně nejmodernějšími úspornými LED technologiemi, a to zcela bez kompromisu. V dnešní době již sice najdeme LED technologie v podstatě všude, avšak velmi zřídka tak jako u in-lite vždy pouze s aktuálně technologicky nejnovějšími svítícími komponenty a zabalené do moderního designového hávu. Velmi podstatné rozdíl mezi světlem ze „standardního“ osvětlení a in-lite v podobě velmi vysokého CRI (color rendering index) Vám rádi v případě zájmu vysvětlíme.

I v oblasti zahradního osvětlení in-lite nabízíme odbornou pomoc s návrhem projektu, a to nejen z technického hlediska, ale hlavně i designového řešení osvětlení zahrady a jednotlivých elementů v zahradě.

Profesionální technika pro travnaté plochy a vybavení golfových hřišť

Další oblastí činnosti je prodej a půjčovna profesionální techniky pro ošetřování travnatých ploch, a to zejména profesionální sekačky, sběrače, aerifikátory, vertikutátory a další. Na všechny dodávané značky samozřejmě zajišťujeme komplexní servis. Mezi naše zákazníky patří zejména firmy, které se údržbou travnatých ploch zabývají profesionálně, fotbalové kluby a golfová hřiště a municipální sektor. Golfovým hřištím také dodáváme jejich kompletní golfové vybavení (nikoli pro hráče, ale z pohledu hřiště/klubu).

Ve všech výše uvedených oblastech poskytujeme komplexní služby, zde zejména detailní poradenskou činnost, projekční činnost, servis a další služby podle požadavků zákazníka. Tyto služby se stále rozšiřují, protože právě v komplexním a profesionálním přístupu vidíme klíč k úspěchu a dlouhodobé spokojenosti zákazníků.



TECHNICKÁ PODPORA



1. Individuální školení A1 až A8

Školení A1 až A8 probíhají v průběhu celého roku v termínech dle domluvy. Počet účastníků - 4 osoby v ceně jednoho školení. Obsah možno upravit dle potřeb firmy. Školení A4 až A8 je možno kombinovat po dvou do celodenního školení.

2. Skupinová školení B1 až B8

Na začátku roku (cca únor) pořádné skupinová školení s obdobnou tematikou jako A1 až A8 formou dílen. Školení jsou určena instalačním firmám – začínajícím i pokročilým, projektantům i všem, kdo chtějí v daných oborech získat teoretické i praktické zkušenosti.

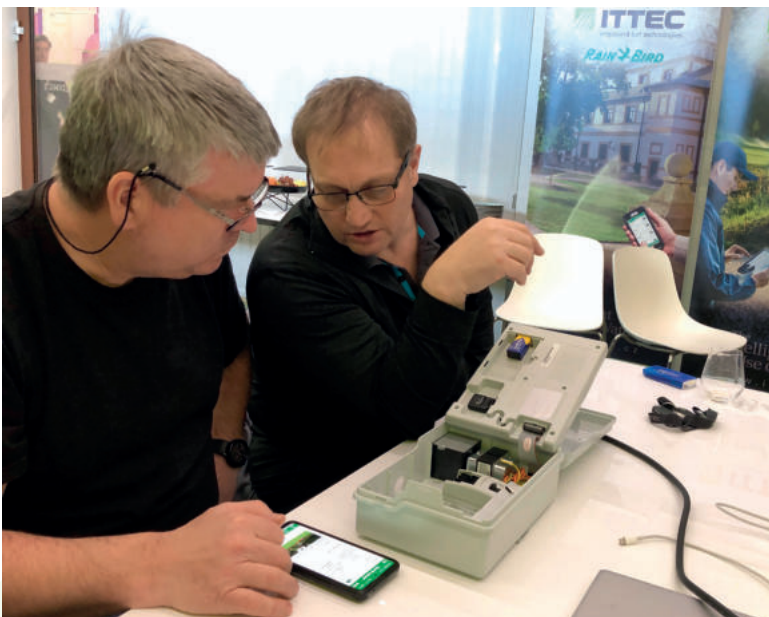

O termínech, místu konání, ceně a konkrétních tématech informujeme registrované zájemce v předstihu.

.... V případě zájmu vytvoříme školení na téma z oblasti zavlažovacích systémů a osvětlení dle požadavku firmy. Rozsah a cena bude v tom případě určena individuálně. (například: bateriové ovládací systémy, programování závlah, mikrozávlahy, diagnostika chyb ...). Kontaktujte nás prosím.

Přejeme hodně zdaru při získávání nových informací!

Výběr ze školení

A1| **Teorie a praxe projektování ZS**

Uvedení do problematiky návrhu zavlažovacích systémů pro zahrady, analýza zdroje vody, volby a rozmístění postřikovačů, dimenzování trubních rozvodů, dělení systému do sekcí, návrh kabelových vedení a volba ovládacího systému.

Místo konání: sídlo firmy ITTEC, AOS Modletice

Doba trvání: celodenní – 3 hod. přednášky
+ 3 hod. praktického cvičení postupu návrhu.

Certifikát: absolvování školení A1

A2| **Teorie a praxe instalace ZS**

Úvod do instalace zavlažovacích systémů pro zahrady, zahrnuje všechny aspekty instalace, vytyčování systému, provádění zemních prací, volba trubních materiálů, ventilové rozvody. Instalace a nastavování postřikovačů. Sortiment Rain Bird.

Místo konání: sídlo firmy ITTEC, AOS Modletice

Doba trvání: celodenní – 4 hod. přednášky
+ 2 hod. sortiment Rain Bird s možností praktického vyzkoušení.

Certifikát: absolvování školení A2

A3| **Instalace ZS na stavbě**

Praktické školení přímo na místě Vaší instalace. Technik fy ITTEC Vás provede přímo jednotlivými kroky instalace, od přípravných prací, instalace potrubí a tvarovek, montáž ventilových sestav, kabelové rozvody... vše až po osazení a nastavení postřikovačů, seřízení elektroventilů a nastavení ovládací jednotky... náplň školení, si ale můžete určit sami podle Vašich představ a potřeb! Rozsah a počet dní si určete sami.

Místo konání: přímo na vybrané instalaci

Doba trvání: 1 den, případně dle potřeby

Certifikát: absolvování školení A3

A4| **Čerpací technika**

Základní vedení do problematiky čerpací techniky je součástí i školení A1 a A2, ale v rámci školení A3 je problematika rozšířena do detailů. Řeší se návrh čerpadla, způsob spouštění čerpadel, návrh velikosti zásobních nádrží, dopouštění nádrží, prvky filtrace a další související témata.

Místo konání: sídlo firmy ITTEC, AOS Modletice

Doba trvání: dle rozsahu ½ nebo celodenní; přednášky
+ praktické vyzkoušení na vzorcích.

Certifikát: absolvování školení A4

A5| **ZS na sportovních plochách**

Detailní probrání problematiky závlahových systémů na sportovních plochách (fotbal, tenis, baseball ...). Ukázka koncepcí řešení, probrání jednotlivých prvků systému s praktickou ukázkou, řešení zdroje vody – velikost nádrže, výběr čerpadla, filtrace ...

Místo konání: sídlo firmy ITTEC, AOS Modletice

Doba trvání: dle rozsahu ½ nebo celodenní; přednášky
+ praktické vyzkoušení na vzorcích.

Certifikát: absolvování školení A5

A6| **Inteligentní ovládání ZS**

Pokročilé školení v sortimentu závlah, zaměřené na možnosti moderního ovládání ZS – vzdálené ovládání přes internet, každodenní úprava doby závlahy dle počasí, informativní hlášky ze systému, principy programování a prvotního nastavení režimu ZS.

Místo konání: sídlo firmy ITTEC, AOS Modletice

Doba trvání: dle rozsahu ½ nebo celodenní; přednášky
+ praktické vyzkoušení na vzorcích.

Certifikát: absolvování školení A6

A7| **Dekodérové systémy – teorie a praxe**

Koncepce dekodérových systémů, základy navrhování, vedení kabelových vedení, výpočet poklesu napětí a provozních parametrů systému, vlastnosti a parametry dekodérů, zemnicí prvky, dálkové ovládání. Představení produktové řady ovládacích systémů.

Místo konání: golfové hřiště/ AOS Modletice

Doba trvání: celodenní – teorie a praktické ukázky

Certifikát: absolvování školení A7

A8| **Zahradní LED osvětlení**

Uvedení do problematiky návrhu a instalace osvětlovacího systému zahrad. Systém in-lite pracuje s LED technologií 12V AC – jednoduchá instalace a sortiment světel pro široké využití nasvícení rostlin, cest, konstrukcí, vodního prvku ...

Místo konání: sídlo firmy ITTEC, AOS Modletice

Doba trvání: dle rozsahu ½ nebo celodenní; přednášky
+ praktické vyzkoušení na vzorcích.

Certifikát: absolvování školení A8

V roce 2025 jsme naplnili 30 let zkušeností spolupráce s instalačními firmami a největšími světovými výrobci na poli profesionálních závlah. Rádi se s Vámi o tyto zkušenosti a znalosti podělíme. Kontaktujte nás prosím.

OBSAH

OVLÁDACÍ JEDNOTKY 230V / 24V S MOŽNOSTÍ PŘIPOJENÍ WIFI	8 - 15
OVLÁDACÍ JEDNOTKY 230V / 24V - IVM SYSTÉM	16 - 17
CENTRÁLNÍ OVLÁDACÍ SYSTÉMY TURF	18 - 19
DEKODÉROVÉ OVLÁDACÍ JEDNOTKY A PŘÍSLUŠENSTVÍ	20
BLUETOOTH BATERIOVÉ OVLÁDACÍ JEDNOTKY 9V	21
BLUETOOTH BATERIOVÉ OVLÁDACÍ JEDNOTKY 4x 1,5V	22
BATERIOVÉ OVLÁDACÍ JEDNOTKY 9V	23
BLUETOOTH BATERIOVÉ OVLÁDACÍ JEDNOTKY 9V	24
LoRa / WiFi BATERIOVÉ OVLÁDACÍ JEDNOTKY 9V	26 - 27
ČIDLA SRÁŽEK	28
INTELIGENTNÍ ČIDLA „SMART“	29
JEDNOTKY NA KOHOUTEK	30 - 31
CENTRÁLNÍ OVLÁDACÍ SYSTÉM PRO GOLF - CIRRUSPRO™	32 - 34
METEOSTANICE, KOMPONENTY CENTRÁLNÍCH OVLÁDACÍCH SYSTÉMŮ PRO GOLF A VELKÉ SYSTÉMY	35
ELEKTROMAGNETICKÉ VENTILY 24V A 9V	36 - 38
ELEKTROMAGNETICKÉ VENTILY 24V, KULOVÉ VENTILY S POHONEM	39
KULOVÉ VENTILY S POHONEM	40
ELEKTROMAGNETICKÉ VENTILY 24 V A PŘÍSLUŠENSTVÍ, NÁHRADNÍ SOLENOIDY, RYCHLOSPOJNÉ VENTILY	41
SYSTÉM MANIFOLDŮ A TVAROVEK TAVLIT A RAIN BIRD	42
SYSTÉM MANIFOLDŮ A TVAROVEK RAIN EASY UNION	43
OVLÁDACÍ KABELY PRO ZAVLAŽOVACÍ SYSTÉMY 24V	44
ELEKTROKONEKTORY PRO ELEKTROMAGNETICKÉ VENTILY	45
VENTILOVÉ ŠACHTICE A PŘÍSLUŠENSTVÍ	46 - 51
ROZPRAŠOVACÍ POSTŘIKOVAČE	52 - 53
ROZPRAŠOVACÍ POSTŘIKOVAČE A JEJICH PŘÍSLUŠENSTVÍ	54
TRYSKY PRO ROZPRAŠOVACÍ POSTŘIKOVAČE	55 - 57
ROTAČNÍ PAPERKOVÉ TRYSKY	58 - 61
ROTAČNÍ VÝSUVNÉ POSTŘIKOVAČE 1/2"	62
ROTAČNÍ VÝSUVNÉ POSTŘIKOVAČE 3/4"	63 - 65
SPX FLEX A HADICOVÉ SPOJKY SB	66
PASY A PŘÍSLUŠENSTVÍ BLAZING	67
NÁSTROJE A PŘÍSLUŠENSTVÍ PRO ROZPRAŠOVACÍ POSTŘIKOVAČE A ROTORY (1/2" A 3/4")	68 - 69
ROTAČNÍ VÝSUVNÉ POSTŘIKOVAČE 1"	70 - 71
ROTAČNÍ POSTŘIKOVAČE 6/4" SPORTOVNÍ PLOCHY	72
ROTAČNÍ POSTŘIKOVAČE PRO GOLF A SPORTOVNÍ PLOCHY 1", 5/4" A	73 - 75
TRYSKY K POSTŘIKOVAČŮM ŘADY EAGLE	76
KLOUBOVÉ PŘÍPOJKY RAIN BIRD SWING JOINT	78
KLOUBOVÉ PŘÍPOJKY LASCO SWING JOINT	79
NEVÝSUVNÉ ÚDEROVÉ POSTŘIKOVAČE	80 - 83

OBSAH

SIME NEVÝSUVNÉ ÚDEROVÉ POSTŘIKOVAČE	82
KAPKOVACÍ POTRUBÍ S KOMPENZACÍ TLAKU (PC)	84
TVAROVKY PRO KAPKOVACÍ POTRUBÍ	85
PODPOVRCHOVÉ KAPKOVACÍ POTRUBÍ XFS	86
KAPKOVACÍ POTRUBÍ RB MIKRO DRIP LDQ	87
ROZVODNÉ POTRUBÍ RB QF HEADER	88
ZAVLAŽOVACÍ ROHOŽE ECO RAIN	89
TVAROVKY PRO KAPKOVACÍ POTRUBÍ 16 mm	90
PRVKY PRO MIKROZÁVLAHY	91 - 96
SYSTÉM RWS PRO ZAVLAŽOVÁNÍ STROMŮ	97
ZAVLAŽOVACÍ VAKY A BAGY PRO ZÁVLAHU STROMŮ	98
OVLÁDACÍ SESTAVY A FILTRACE PRO MIKROZÁVLAHY	99
FILTRACE VODY	100 - 101
AMIAD FILTRACE VODY PRO PARKY A SPORTOVNÍ PLOCHY	102
AMIAD FILTRACE VODY S AUTOMATICKÝM PROPLACHEM	103 - 105
TAVLIT FILTRACE VODY PRO PARKY A SPORTOVNÍ PLOCHY	106 - 107
DÁVKOVACÍ ČERPADLA	108 - 109
ČERPACÍ TECHNIKA A PŘÍSLUŠENSTVÍ	110 - 118
DOPLŇKY K ČERPACÍ TECHNICE	119
ČERPACÍ TECHNIKA - FREKVENČNÍ MĚNIČE	120 - 124
PŘÍSLUŠENSTVÍ K ČERPACÍ TECHNICE	125
DOPLŇKY K ČERPACÍ TECHNICE	126 - 129
ZAHRADNÍ OBRUBNÍKY	130
ZATRAVŇOVACÍ DLAŽBA, VODOVODNÍ SLOUPKY A ELEKTROSLOUPKY	131
NAVRTÁVACÍ PASY, ŠROUBOVACÍ TVAROVKY NA PE POTRUBÍ	132
ŠROUBOVACÍ TVAROVKY NA PE POTRUBÍ	133 - 136
LOCK TVAROVKY, KULOVÉ VENTILY	137
PUSH TVAROVKY QLOK	138 - 141
ELEKTRO TVAROVKY EUROSTANDARD	142 - 143
PVC ZÁVITOVÉ TVAROVKY	144 - 145
MOSAZNÉ ZÁVITOVÉ TVAROVKY	146 - 147
KULOVÉ A ZAHRADNÍ VENTILY	148
ZÁVLAHOVÉ PE POTRUBÍ	149
PŘÍSLUŠENSTVÍ PRO POTRUBÍ	150
ZAHRADNÍ PROGRAM REHAU	151
PRAKTICKÉ POMŮCKY PRO PROFESIONÁLNÍ ZÁVLAHÁŘE	152 - 155
ROZMETADLA A SEČKY	156
HNOJIVO, OSIVO A DALŠÍ OD AGRO CS	157
DOPLŇKOVÝ SORTIMENT / VĚRNOSTNÍ PROGRAM PRO PROFI ZÁKAZNÍKY	158
VŠEOBECNÉ OBCHODNÍ A ZÁRUČNÍ PODMÍNKY	160- 161
VENTRAC - UNIVERZÁLNÍ STROJ PRO CELOROČNÍ PROFESIONÁLNÍ ÚDRŽBU	162 - 163
STROJE - MALÁ TECHNIKA	164 - 167

RAIN BIRD řada ESP TM2



Kompatibilní s WiFi po doplnění modulem RB LNK WiFi (samostatná dodávka)
Možnost vzdáleného ovládání přes internet/wifi přes mobilní telefony iOS a Android
Možnost každodenní automatické úpravy doby závlahy dle počasí

Aplikace pro Apple iOS a Android v českém jazyce pro majitele i instalační firmu ZDARMA!

Ovládací jednotka pro 4, 6, 8 a 12 sekcí

Použití v malých a středně velkých aplikacích

Podsvícený LCD displej!!
Otočný přepínač funkcí - jednoduché ovládání a programování!!
Až 12-ti sekční model!!

Nastavitelná doba závlahy 1 minuta až 6 hodin

Tři programy s až 4-mi startovacími časy na program

Funkce SEASONAL ADJUST pro jednotku i pro program

Jednoduché manuální spuštění sekce, programu i testu

Přřazení čidla srážek k jednotlivým sekcím

Přřazení hlavního ventilu k jednotlivým sekcím

Počet souběžně spuštěných cívek - 1 + hlavní ventil

Volitelná pauza mezi sekcemi 1 vteřina až 9 hodin

Vestavěná baterie pro uchování aktuálního času při výpadku napájení

Stálá paměť pro uchování naprogramovaných dat

Interiérový model:

externí trafo 230/ 24V (součástí dodávky)

elektronická ovládací jednotka, 4 sekce, **interiér**
 elektronická ovládací jednotka, 6 sekcí, **interiér**
 elektronická ovládací jednotka, 8 sekcí, **interiér**
 elektronická ovládací jednotka, 12 sekcí, **interiér**

Cena za kus/Kč
jednotlivé kusy

3 150,00 Kč
3 570,00 Kč
4 145,00 Kč
5 015,00 Kč

CS
CS
CS
CS

Cena za kus/Kč
celé balení

3 080,00 Kč
3 490,00 Kč
4 050,00 Kč
4 890,00 Kč

4
4
4
4

Exteriérový model:

Vestavěné trafo 230/ 24V

Nástěnná schránka z vysoce odolného plastu

elektronická ovládací jednotka, 4 sekce, **venkovní**
 elektronická ovládací jednotka, 6 sekcí, **venkovní**
 elektronická ovládací jednotka, 8 sekcí, **venkovní**
 elektronická ovládací jednotka, 12 sekcí, **venkovní**

Cena za kus/Kč
jednotlivé kusy

4 255,00 Kč
4 885,00 Kč
5 825,00 Kč
8 260,00 Kč

CS
CS
CS
CS

Cena za kus/Kč
celé balení

4 150,00 Kč
4 770,00 Kč
5 680,00 Kč
7 850,00 Kč

3
3
3
3



RB App 2.0



F54234 **ESP-TM2-4i**
 F54236 **ESP-TM2-6i**
 F54238 **ESP-TM2-8i**
 F54242 **ESP-TM2-12i**

F54224 **ESP-TM2-4E**
 F54226 **ESP-TM2-6E**
 F54228 **ESP-TM2-8E**
 F54232 **ESP-TM2-12E**

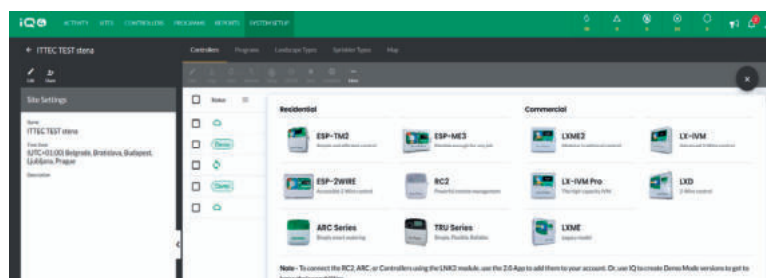

V platformě IQ4 nově přístupné ovládací jednotky RC2, ESP-TM2/ ME3/ 2-WIRE přes aplikaci RB App 2.0

RAIN BIRD MODUL LNK2 WI-FI



LNKWIFI2



Možnost párování do aplikace Rain Bird a Rain Bird 2.0

Zjednodušené párování jednotky s vaším mobilním zařízením díky funkci Quick Pair Technology.

Posílené připojení k místní síti.

Šifrovaná bezdrátová komunikace pro posílení ochrany soukromí uživatelů.

Modul LNK Wi-Fi umožňuje vzdálené připojení k ovládacím jednotkám závlahového systému RAIN BIRD ESP-RZX WiFi, ESP-Me WiFi, TM2, ME3 a ESP-2WIRE prostřednictvím zásuvného příslušenství a použití kompatibilního mobilního zařízení se systémem Apple iOS nebo Android a s přístupem k internetu.

V RB App (1.0) kompatibilní i s ovládacími jednotkami ESP LXME2/PRO a LXIVM/PRO
Pouze pro mobilní zařízení Apple iOS

Ovládání více ovládacích jednotek z jednoho zařízení a aplikace

Možnost přizvání dalších uživatelů

Možnost získávání upozornění o zvolených stavech jednotky

Vzdálené programování, spuštění, kontrola.

Možnost použití jako dálkový ovladač přímo na plochách

Úprava doby závlahy dle údajů z meteorologických serverů.

Další funkce dle typu a vybavení ovládací jednotky.



Aplikace pro Apple iOS a Android v českém jazyce pro majitele i instalační firmu **ZDARMA!**

Přes RB 2.0 App nově přístupné ovládací jednotky RC2, ESP-TM2/ ME3/ 2-WIRE i v platformě IQ4 !!! Ovládání přes PC, mapové prostředí, reporty!!!

F55011

**LNKWIFI2
BESTSELLER!**

LNK WiFi modul pro komunikaci přes internet inovovaný model 2. generace

Cena za kus/Kč
jednotlivé kusy

2 478,00 Kč

HB

Cena za kus/Kč
celé balení

2 420,00 Kč

5

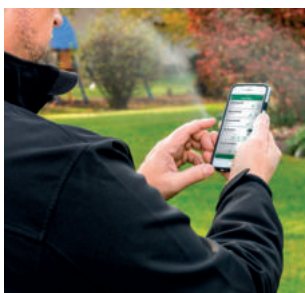

RB App



RB 2.0 App



LNK2 Enhanced Control



ESP-TM2



ESP-ME3



ESP-2WIRE



**ESP-LXME2
ESP-LXME2 PRO**



**ESP-LX-IVM
ESP-LX-IVM PRO**

Přes RB 2.0 App nově přístupné ovládací jednotky RC2, ESP-TM2/ ME3/ 2-WIRE i v platformě IQ4. OVLÁDÁNÍ PŘES PC, mapové prostředí!!!

Jednotky ESP-L Pro jednotky ESP-LXME2/ PRO a IVM/PRO prozatím pouze pro mobilní zařízení Apple iOS, pro Android v přípravě

RAIN BIRD řada RC2



Možnost vzdáleného ovládání přes internet/wifi přes mobilní telefony iOS a Android nebo možná přímá komunikace do mobilního zařízení přes AP Hotspot i bez připojení jednotky na místní wifi síť

Vestavěný wifi modul již v jednotce!

Funkce Quick pair technology - snadné a rychlé párování s Vaším mobilním zařízením

Možnost načtení jednotky i do aplikace Rain Bird 2.0 a počítačového prostředí IQ4 - OVLÁDÁNÍ PŘES PC



RB App 2.0



Rain Bird App 2.0

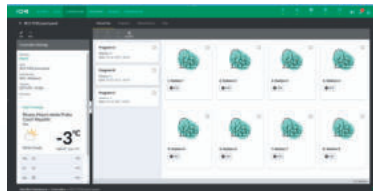

Na předním panelu dioda indikující stav jednotky.

Možnost odložení závlahy dle předpovědi počasí

Funkce manuálního spuštění, nebo vypnutí i z předního panelu jednotky. Možnost každodenní úpravy doby závlahy dle počasí z meteoserverů

Aplikace pro Apple iOS a Android v českém jazyce pro majitele i instalační firmu ZDARMA!

Rychlé programování díky možnosti vytvoření šablon programů

Výstup pro hlavní ventil/ relé čerpadla

Výstup na čidlo srážek s možností vypnutí pro celou jednotku

3 programy, 4 startovací časy a program

Výběr ze 4 závlahových režimů

Doba závlahy 1 minuta až 6 hodin

Není potřeba žádná záložní baterie:

Vestavěná baterie pro uchování naprogramovaných dat

Datum a čas se aktualizuje z připojené wifi nebo mobilu



F56154 RC2-4i
F56156 RC2-6i
F56158 RC2-8i

elektronická ovládací jednotka, 4 sekce, **interiér**

elektronická ovládací jednotka, 6 sekcí, **interiér**

elektronická ovládací jednotka, 8 sekcí, **interiér**

Cena za kus/Kč
jednotlivé kusy

2 925,00 Kč

3 035,00 Kč

3 475,00 Kč

Cena za kus/Kč
celé balení

2 775,00 Kč

2 915,00 Kč

3 335,00 Kč

4

4

4



F56128 RC2-8E

Exteriérový model:

Vestavěné trafo 230/ 24V

Nástěnná schránka z vysoce odolného plastu

elektronická ovládací jednotka, 8 sekcí, **venkovní**

Cena za kus/Kč
jednotlivé kusy

3 775,00 Kč

Cena za kus/Kč
celé balení

3 375,00 Kč

3

SPECIÁLNÍ ZVÝHODNĚNÁ CENA PLATÍ DO VYPRODÁNÍ ZÁSOB!!!

App

App 2.0

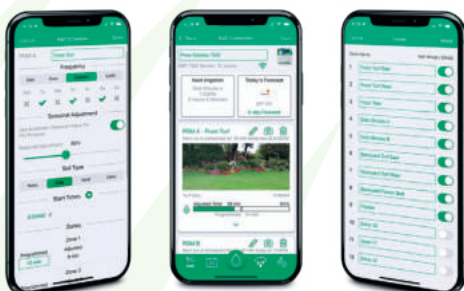

KÓD

MODEL

POPIS POLOŽKY

CENA
KS

KATEGORIE

CENA KS
V BALENÍ

KS
V BALENÍ

RAIN BIRD řada ESP-ME3



Pomocí aplikace RB App 2.0 nově i v prostředí IQ4 na PC!!!
Kombinovaná modulární ovládací jednotka pro 4-22 sekcí
Přídavné rozšiřující moduly a 3 sekce resp. a 6 sekcí do max. kapacity 22 sekcí

Možnost připojení průtokoměru a WiFi modulu LNK:
- sledování spotřeby vody a chybových stavů průtoku
- možnost vzdáleného ovládní a automatické úpravy doby závlahy dle počasí



Velký LCD displej a otočný přepínač
4 Programy: A, B, C a D
6 startovacích časů pro program
Doba závlahy na sekci: 1 minuta až 6 hodin
Velký výběr zavlažovacích režimů
Funkce WATER BUDGET 5-200% celkově pro jednotku i dle programů
Pauza mezi sekcemi STATION DELAY
Čidlo srážek přiřaditelné podle sekcí
Hlavní ventil přiřaditelný podle sekcí
Vestavěný 24V/230V transformátor
Obvod pro hlavní ventil/spouštěcí relé čerpadla
Vestavěný paměťový okruh pro zachování dat při výpadku el. proudu
Kapacita transformátoru max. 2 RB solenoidy + hlavní ventil (nebo relé čerpadla)
"Contractor Default (TM)" možnost uložení a vyvolání základního programu
Uzamykatelná skříňka
Určeno pro vnitřní instalaci/venkovní montáž pod přístřeškem/montáž na stěnu

Inverzně podsvícený displej s výbornou viditelností ve zhoršených světelných podmínkách!
Aplikace pro Apple iOS a Android v českém jazyce pro majitele i instalační firmu ZDARMA!

Kód	Model	Popis položky	Cena za kus/Kč jednotlivé kusy	Cena za kus/Kč celé balení	KS V BALENÍ
F55420	ESP4ME3EUR	základní el. ovl. jednotka ESP-ME3, 4 sekce maximální kapacita 22 sekcí	6 590,00 Kč	6 420,00 Kč	2
A83928	Průtokoměr RB FG100	1" průtokoměr, rozsah 0,7 - 7,9 m3/h, PN10, 1"IG kompatibilní se všemi jednotkami Rain Bird s výstupem pro průtokoměr	3 825,00 Kč	3 730,00 Kč	2



Vítězný produkt soutěže New Product Contest Irrigation Association 2023



Kód	Model	Popis položky	Cena za kus/Kč jednotlivé kusy	Cena za kus/Kč celé balení	KS V BALENÍ
F55011	LNKWIFI2 BESTSELLER!	LNK WiFi modul pro komunikaci přes internet inovovaný model 2. generace	2 478,00 Kč	2 420,00 Kč	5
F38200	ESP-S3M Modul	rozšiřující modul pro 3 sekce	1 200,00 Kč	1 150,00 Kč	2
F38260	ESP-S6M Modul	rozšiřující modul pro 6 sekcí	2 280,00 Kč	2 200,00 Kč	2

ZVÝHODNĚNÉ SETY - DOPORUČUJEME!

ESP4MEWRCLNFKG	ESP-ME3 WIFI + WRC-RF +WIFI LNK2 + RB FG100	set ESP-ME3 + WR2-RFC + WIFI LNK2 + RB FG100 - zvýhodněný set ovládací jednotka ESP ME3 + bezdrátové čidlo WR2 + wifi LNK2 modul pro připojení přes internet + FG100 průtokoměr	16 290,00 Kč		1
ESP4MEWRCLNK	ESP-ME3 WIFI + WRC-RF +WIFI LNK2	set ESP-ME3 + WRC-RFC + WIFI LNK2 - zvýhodněný set ovl. jednotka + bezdrátové čidlo + wifi LNK2 modul pro připojení přes internet	12 480,00 Kč		1



SOLEM BT a WiFi Ovládací systémy pro iOS a Android



Systém SOLEM je určen pro ovládání automatických zavlažovacích systémů pomocí BT a WiFi
Ovládání pomocí smartphonu nebo tabletu pomocí aplikace MySOLEM, nebo PC (www.mysolem.com)

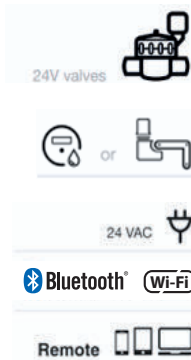

SOLEM SMART-IS 4, 6, 9 a 12 - ovládací modul WiFi, 230V/24VAC

Ovládací modul závlahy pro připojení až 12-ti elektroventilů 24V AC

Dodává se včetně transformátoru 230V/24V

Ovládání pomocí aplikace na SmartPhonu nebo tabletu (iOS nebo Android)

Připojení na domácí WiFi síť nebo přímé ovládání přes Smartphone/tablet BT

Kompatibilní s platformou MySOLEM

Aplikace i účet na bezplatné platformě

Interiérový model

Možnost připojení čidla srážek RSD-Bex nebo pulzního průtokoměru

3 programy A, B, C + možnost rozšíření až na 12 programů

Výběr ze 4 programovacích cyklů

Až 8 startovacích časů na program (tedy max 96 startů pro sekci)

Procentuální úprava dob závlahy pro program 0 až 200%

Manuální start sekce, programu, nebo testu

Doba závlahy 1 minuta až 12 hodin

Lokalizace modulu

Po doplnění průtokoměrem možné upozornění na neodpovídající průtok

Možnost automatické procentuální úpravy doby závlahy dle počasí

Možnost ochrany komunikace přes bezpečnostní heslo

Bez aplikace není možno jednotku neoprávněně přeprogramovat!

Protivandalní funkce

Cena za kus/Kč

jednotlivé kusy

SOLSMARTIS02	SOLEM SMART - IS 2	Wifi ovládací jednotka pro 2 sekce / 24V-230V	3 440,00 Kč	CS	1
SOLSMARTIS04	SOLEM SMART - IS 4	Wifi ovládací jednotka pro 4 sekce / 24V-230V	3 740,00 Kč	CS	1
SOLSMARTIS06	SOLEM SMART - IS 6	Wifi ovládací jednotka pro 6 sekcí / 24V-230V	4 120,00 Kč	CS	1
SOLSMARTIS09	SOLEM SMART - IS 9	Wifi ovládací jednotka pro 9 sekcí / 24V-230V	4 985,00 Kč	CS	1
SOLSMARTIS12	SOLEM SMART - IS 12	Wifi ovládací jednotka pro 12 sekcí / 24V-230V	5 750,00 Kč	CS	1

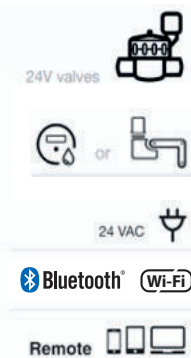

SOLEM VILLA 4, 6, 9 a 12 - ovládací jednotka WiFi, 230V/24VAC s DISPLEJEM

Venkovní ovládací jednotka - kryt proti stříkající vodě

Připojení s cloudem MySolem, BT nebo WiFi, není potřeba žádné další zařízení

Aplikace i účet na bezplatné platformě

Podsvícený displej

Vestavěné trafo 230V/24V AC

2 výstupy na senzory (čidlo srážek, průtoku nebo tlaku)

Protivandalní funkce

Programování obdobné jako SOLEM SMART-IS/ Woobee



Cena za kus/Kč

jednotlivé kusy

SOLVILLA04	SOLEM VILLA 4	Wifi ovládací jednotka pro 4 sekce / 24V-230V, displej	5 985,00 Kč	CS	1
SOLVILLA06	SOLEM VILLA 6	Wifi ovládací jednotka pro 6 sekcí / 24V-230V, displej	6 355,00 Kč	CS	1
SOLVILLA09	SOLEM VILLA 9	Wifi ovládací jednotka pro 9 sekcí / 24V-230V, displej	6 785,00 Kč	CS	1
SOLVILLA12	SOLEM VILLA 12	Wifi ovládací jednotka pro 12 sekcí / 24V-230V, displej	7 435,00 Kč	CS	1



KÓD

MODEL

POPIS POLOŽKY

CENA
KS

KATEGORIE

CENA KS
V BALENÍKS
V BALENÍ

HYDRAWISE WiFi Ovládací systém pro iOS a Android



Inteligentní ovládací jednotka Hunter Hydrowise pro vzdálené ovládání automatických zavlažovacích systémů z PC a mobilních zařízení. Ovládání pomocí smartphonu nebo tabletu dostupné jak pro Apple iOS tak pro Android. Koncept ovládání s bohatou softwarovou výbavou, možnost záložního ovládání rovněž z jednotky Hydrowise vybavené barevným dotykovým displejem.



Hlavní vlastnosti jednotky HUNTER HYDRAWISE Wi-Fi

Ovládací jednotka závlahy pro připojení až 24 elektroventilů 24V AC, dle modelu
Ovládání pomocí aplikace na SmartPhonu nebo tabletu (iOS nebo Android)
nebo z PC z platformy Hydrowise
Připojení na zabezpečenou domácí Wi-Fi síť
Možnost připojení širokého spektra čidel včetně průtokoměru pomocí 2 nezávislých vstupů pro senzory.

Softwarové funkce HUNTER HYDRAWISE

VZDÁLENÁ SPRÁVA ZAVLAŽOVÁNÍ

Přístup z PC, tabletu nebo z mobilního chytrého telefonu. Možnost přístupu na několika úrovních včetně běžného uživatele, montážní firmy, distributora nebo administrátora. Ochrana přístupových práv hesly.

KONCEPT SNIŽUJÍCÍ SPOTŘEBU VODY

Funkce Smart Watering™ a Predictive Watering™ spolupracující s lokálními veřejnými meteorostanicemi v rámci ČR (server Weather Underground). Na základě meteorologických dat upravuje automaticky závlahový režim. HYDRAWISE předpovídá, upravuje, monitoruje a hlásí závlahové režimy.

MONITOROVÁNÍ PROVOZU

Možnost sledování průtoků, elektrických parametrů, údajů o počasí i ze senzorů. Možnost hlášek poruchových stavů (SMS nebo mail) do mobilní aplikace i do platformy na PC.

UŽIVATELSKÉ PROGRAMY pro majitele i instalační firmy

Základní programy bezplatné, rozšířené programy placené dle rozsahu přidávaných funkcí

Rozšířené programy ke koupi on-line na platformě Hydrowise (www.hydrowise.com)

Nákup rozšířených programů si každý uživatel dokupuje individuálně.

FUNKCE PRO INSTALAČNÍ FIRMY - Contractor

Vzdálený přístup ke stovkám ovládacích jednotek zákazníků z Vašeho účtu. Přístup k výstražným hlášením zákazníků on-line pro vzdálené řešení problémů.

Specifikace jednotky Hydrowise PRO-HC

Možnost připojení hlavního ventilu

Ochrana proti zkratu do 800 mA

Vstupy na 2 lokální senzory (např. čidlo srážek, vlhkosti, průtokoměr...)

Výstup 24V AC, až 2 standardní solenoidy na sekci

Detekce parametrů solenoidu a porušení kabelového vedení a spojů

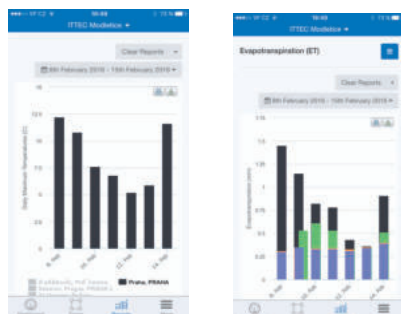

PRO-HC

HUPHC601E
HUPHC1201E
HUPHC2401E

PRO-HC-006-EU OUTDOOR
PRO-HC-012-EU OUTDOOR
PRO-HC-024-EU OUTDOOR

Wi-Fi ovládací jednotka pro 6/12/24 sekci / 24 V s robustní uzamykatelnou skříňkou a vestavěným transformátorem.

Cena za kus/Kč
jednotlivé kusy

7 590,00 Kč HU
8 775,00 Kč HU
14 945,00 Kč HU

1
1
1

HYDRAWISE - APP
ANDROID, APPLE iOS

Aplikace pro ovládání systému Hydrowise pro stažení z GooglePlay a APP Store

ZDARMA

1

RAIN BIRD Řada ESP-2WIRE-230V



Nová koncepce ovládací jednotky řady ESP ... NOVINKA!

Dvoužilová dekodérová ovládací jednotka pro větší soukromé a střední komerční a sportovní systémy.

Pomocí aplikace RB App 2.0 nově i v prostředí IQ4 na PC!!!



Kapacita připojení až 50-ti sekcí bez nutnosti doplnění o rozšiřovací moduly.

Kompatibilní s 1-sekcními dekodéry 2W-1
Diagnostická dioda na dekodéru

Funkce automatického načtení dekodérů a jejich přiřazení k sekcím
Jednoduchá a rychlá instalace a programování.

Možnost vzdáleného ovládání pomocí wifi modulu LNK2 (samostatná dodávka)
přes bezplatnou aplikaci Rain Bird pro mobilní zařízení

Možnost připojení průtokoměru FG100 a sledování reálných průtoků

Funkce Flow Watch - diagnostika průtoků a nastavitelná reakce jednotky

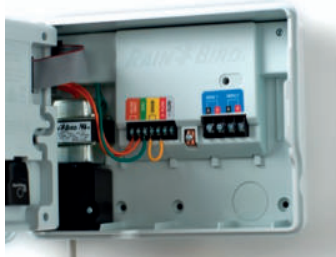

Další funkce:

Kompatibilní se všemi Rain Bird ventily (24V AC)

Možnost připojení čidla srážek na výstupu v jednotce

Výstup na hlavní ventil/ relé čerpadla

Výstupy na 2 dvoužilové ovládací kabely

Standardní závlahové vodiče určené pro vedení v zemi (0,75mm² až 6,0mm²) a konektory.

Není požadováno zemnění (volitelný doplněk IMM-SD)

Elektronická diagnostika a jistič

Programovací možnosti (obdobné jako u ESP-ME3):

4 nezávislé programy

6 startovacích časů na program

Závlahové režimy: výběr ze 7-denního týdne, sudé dny, liché dny, cyklické dny

Doba závlahy: 1 minuta až 6 hodin

Elektroparametry:

Vstup: 230VAC (+/- 10%) @ 50/60Hz

Výstup: 1.0A at 25.5VAC

Možnost spuštění 1 sekce plus hlavního ventilu/ relé čerpadla

Není potřeba záložní baterie

F55490 **ESP-2WIRE-230**
F55510 **2W1**



F55011 **LNKWIFI2**
BESTSELLER!

A83928 **Průtokoměr RB FG100**



2023
NEW PRODUCT
CONTEST
Irrigation Association

2-žilová ovládací jednotka 50 sekcí, 24 V/230 V
Dekoder pro 1 sekci, kompatibilní s jednotkou ESP-2WIRE

Cena za kus/Kč
jednotlivé kusy

13 850,00 Kč CS

2 425,00 Kč CS

Cena za kus/Kč
celé balení

1

1

LNK2 WiFi modul pro komunikaci přes internet

2 478,00 Kč HB

2 420,00 Kč 5

1" průtokoměr, rozsah 0,7 - 7,9 m³/h, PN10, 1"IG
kompatibilní se všemi jednotkami Rain Bird s výstupem pro průtokoměr

3 825,00 Kč CS

3 730,00 Kč 2

Vítězný produkt soutěže New Product Contest Irrigation Association 2023

RAIN BIRD Řada ESP LXME Modular



F45122 **ESP LXMEFEU 12**

F42220 **ESP LX 12St MODUL**

Modulární ovládací jednotka pro 8 - 48 sekcí

Přídavné rozšiřující moduly po 12 sekcích

4 programy, až 8 startovacích časů

Flow Smart Module™ pro snímání průtoků

Možnost rozšíření o vzdálenou správu IQ4 Cloud!

elektronická modulární ovládací jednotka, 12 sekcí

včetně Flow Smart modulu pro snímání průtoků v

systému **DOPRODEJ ZA ZVÝHODNĚNOU CENU**

NOVÁ GENERACE JEDNOTKY LXME2

rozšiřovací modul pro ESP LX, 12 sekcí

Cena za kus/Kč
jednotlivé kusy

9 990,00 Kč CS

1

1

7 550,00 Kč CS

1

RAIN BIRD Řada ESP LXME2



Nová generace ovládací jednotky ESP LXME ... LXME2/ LXME2 PRO

Ovládací jednotka pro větší veřejné, komerční a sportovní systémy. Možnost doplnění komunikační cartridge pro vzdálenou správu z prostředí IQ4.



LXME2 je vybaven základním hlavním modulem bez možnosti načítání průtoků. PRO Smart modul možno dokoupit a vyměnit. LXME2 PRO je vybaven hlavním modulem PRO Smart s možností napojení průtokoměru a s výstupem na 2. hlavní ventil / čerpadlo.

Oceněný produkt soutěže New Product Contest Irrigation Association 2022



Modulární jednotka rozšiřitelná 12-ti sekčními moduly až na max 48 sekcí
Velký mnohojazyčný LCD podsvícený displej a otočný přepínač
Dostupné jazyky: angličtina, španělština, francouzština, němčina, italština a portugalština

40 nezávislých programů

Funkce Flo-Manager s optimalizací spouštění sekcí, zkrácení závlahového okna
Funkce SimulStations umožňuje souběh až 5 sekcí najednou (max 2 sekce á sekční modul)
Hlavní ventil přiřaditelný jednotlivým sekcím
Čidlo srážek přiřaditelné jednotlivým sekcím
Doba závlahy až 96 hodin
Až 10 startovacích časů na program
Alarm dioda a alarm výstup na svorkách 24VAC třetím stranám
Testovací funkce



Jednotku je možné připojit do centrálního ovládacího systému IQ4 přes cartridge IQ NCC. Signalizace poruch třetím stranám - výstup 24VAC na poruchových svorkách. Integrace s MaR. Jednotka je kompatibilní s WIFI LNK2 a lze ovládat přes aplikaci Rain Bird 1.0 (pouze pro iOS)

Pouze model PRO:

- Možnost měření průtoku (1 Flow zóna)
- Funkce Learn Flow - načtení aktuálních průtoků
- Funkce FloWatch - porovnání aktuálních a načtených průtoků plus volitelná reakce jednotky při odchylkách (diagnostika, alarm, uzavření závlahy)
- Výstup na druhý hlavní ventil/ čerpadlo (přiřaditelné k sekcím, ale vždy v souběhu s prvním hlavním ventilem)

KÓD	MODEL	POPIS POLOŽKY	CENA KS	KATEGORIE	CENA KS V BALENÍ	KS V BALENÍ
F22110	ESP LXME2	elektronická modulární ovládací jednotka, 12 sekcí	21 580,00 Kč	CS		1
F22115	ESP LXME2 PRO	elektronická modulární ovládací jednotka, 12 sekcí včetně Flow Smart modulu pro snímání průtoku v systému	28 420,00 Kč	CS		1
F42220	ESP LX 12st MODUL	rozšiřovací modul pro ESP LX/LXME2, 12 sekcí	7 550,00 Kč	CS		1
F22170	ESP LXME2 Pro Smart MODUL	snímání průtoku v systému RAIN BIRD ESP LXME2	8 235,00 Kč	CS		1
F22150	ESP LXME2 ovládací panel	náhradní ovládací panel pro ESP LXME2	13 225,00 Kč	CS		1
F55005	LNKWIFI2 BESTSELLER!	LNK WiFi modul pro komunikaci přes internet inovovaný model 2. generace	2 478,00 Kč	HB	2 420,00 Kč	5

Rozměry jednotky (šxvxh): 364 x 322 x 140 mm IPX4

Elektro specifikace:

- Vstup: 230VAC, 0,4A
- Výstup: 26,5VAC, 1,9A
- Spotřeba jednotlivých modulů: 0,67mA IMM-SOL/IMM-OUT
6,00mA IMM-SEN



RAIN BIRD ESP LXIVM

Zcela nový inovativní 2-vodičový systém je určen pro nejnáročnější aplikace:

- městských parků
- komerčních a průmyslových areálů
- sportovních areálů a ploch
- rozsáhlých zahrad
- závlah vinic a agro závlah



Rozměry jednotky (šxvxh): 364 x 322 x 140 mm IPX4

Elektro specifikace:

- Vstup: 230VAC, 0,4A
- Výstup: 26,5VAC, 1,9A
- Spotřeba jednotlivých modulů: 0,67mA IMM-SOL/IMM-OUT
6,00mA IMM-SEN

S jednotkou lze propojit jedno lokální čidlo srážek a 4 resp. 8 dalších čidel např. vlhkostních, které lze přiřadit jednotlivým ventilům a tím je možné zvýšit úsporu vody a optimalizovat závlahový režim. **Systém IVM zvítězil v soutěži New Product Contest Irrigation Association 2020**

Doporučená čidla vlhkosti pro použití s jednotkou ESP LXIVM jsou čidla **Watermark WS Water Switch, 24V AC, incl. 1 WM sensor**. Napájení čidel je z 2-žilového vedení 24VAC a snímání ohodnot je pomocí **IVM-SEN** modulu (sensor modul).

V případě použití čidel **Watermark WS-B Water Switch, 9V DC, 1 WM sensor**, je čidlo napájeno pomocí 9V baterie.

Ideální řešení pro objekty podléhající ekologickým normám a certifikacím typu LEED, BREEAM,...

Jednotku je možné připojit do centrálního ovládacího systému IQ4 přes cartridge IQ NCC.

Jednotka je kompatibilní s WIFI LNK2 a lze ovládat přes aplikaci Rain Bird 1.0 (pouze pro iOS)



Přes rozhraní IQ4 ji lze řídit odkudkoliv (webový prohlížeč, chytré zařízení - telefon, tablet.

Součástí tohoto systému je i přístup na meteosever, z kterého systém a jednotka stahují data o počasí.

Následně systém vypočítává potřebnou závlahovou dávku a upravuje závlahový program = optimalizace závlahy a úspora vody



IQ NCC ETHERNET / NCC 4G



Pokročilá diagnostika s obousměrnou komunikací díky integrovaným modulům

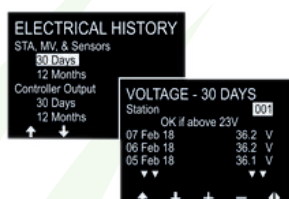

Rychlé a přesné vyhledání problémů

4 nezávislé kabelové větve pro větší nezávislost systému

- 2 Wire Mapping:** obousměrná komunikace modulů umožňuje rychle diagnostikovat a vyřešit problém
- Self Healing:** automaticky detekuje problémy s kabelovým vedením, vyhodnotí ho a restartuje závlahu
- Two-Way Communication:** IVM modul zasílá klíčové informace jednotce o stavu k celkové diagnostice
- Self-Shutoff:** Pokud jednotka detekuje pokles napětí, automaticky uzavře ventil - minimalizace úniků

12měsíční paměť pro historii poruch

Veškerá chybová hlášení z modulů jsou zasílána do systému IQ4!



RAIN BIRD ESP LXIVM



Revoluční 2-vodičová koncepce s integrovanými moduly IVM

Zcela bez dekodérů! = o 50% méně kabelových spojů
 Integrované moduly kombinují dekodér a cívku
 V ovládacím modulu je umístěn mikroprocesor, flash paměť a zdroj energie.
 Velký mnohojazyčný LCD podsvícený displej a otočný přepínač
 Dostupné jazyky: angličtina, španělština, francouzština, němčina, italština a portugalština
 10/40 programů, 60/240 sekcí, 5/10 hlavních ventilů, 5/10 průtokoměrů, 4/8 čidel + 1 lokální, 8 startovacích časů na program, až 8/16 cívek spouštěných najednou + MV



Systém IVM zvítězil v soutěži New Product Contest Irrigation Association 2020

Špičkové uživatelské prostředí

Pokročilé funkce Water Management - Flow Manager, Flow Watch = úspora vody
 Vestavěný paměťový okruh pro zachování času a data (10 let) a programů (100 let)
 "Enhanced Diagnostic Feedback (TM)" alarm v případě pozastavení závlahy



Signalizace poruch třetím stranám - výstup 24VAC na poruchových svorkách! Integrace s MaR. Možnost rozšíření o vzdálenou správu IQ4 Cloud - viz. strany 18-19
Připojení až 4/8 vlhkostních čidel 24VAC pomocí LXIVM-SEN napájených z 2-žilového rozvodu

KÓD	MODEL	POPIS POLOŽKY	CENA KS	KATEGORIE	CENA KS V BALENÍ	KS V BALENÍ
F46120/F46110	ESP-LXIVM	centrální inteligentní ovládací jednotka 60 sekcí koncepce s integrovanými řídicími moduly IVM	46 350,00 Kč	CS		1
F46125/F46115	ESP-LXIVM Pro	centrální inteligentní ovládací jednotka 240 sekcí koncepce s integrovanými řídicími moduly IVM	82 640,00 Kč	CS		1
F47100	LX IVM SOL pro PGA, PEB	2-vodičový modul s cívkou pro řadu PGA,PEB,EAGLE DV,DV-F	3 585,00 Kč	CS		1
F47110	LXIVM-SEN	2-vod. modul pro dešťová, vlhkostní a průtoková čidla	22 720,00 Kč	CS		1
F47120	LXIVM-OUT	2-vodičový modul pro ovládání ostatních 9V DC	8 575,00 Kč	CS		1
F47125	LXIVM-SD	ochrana proti přepětí kabelového systému	3 795,00 Kč	CS		1
B31410IVM	100-PGA-IVM	elmag. ventil 1", IVM modul	4 895,00 Kč	CS		8
B31510IVM	150-PGA-IVM	elmag. ventil 6/4", IVM modul	5 655,00 Kč	CS		8
B31610IVM	200-PGA-IVM	elmag. ventil 2", IVM modul	6 595,00 Kč	CS		4
B34073IVM	100-PEB IVM	elmag. ventil 1", IVM modul	5 695,00 Kč	CS		10
B34083IVM	150-PEB IVM	elmag. ventil 6/4", IVM modul	6 555,00 Kč	CS		8
B34093IVM	200-PEB IVM	elmag. ventil 2", IVM modul	8 125,00 Kč	CS		8
SOLRELAY	SOLEM relé 9V DC	Relé na spínání čerpadla přes 9V DC	3 850,00 Kč	CS		1

Podporované prvky systému



IVM-SOL
Ovládání sekcí nebo hlavních ventilů



IVM-OUT
Ovládání ventilů jiných výrobců



IVM-SEN
Ovládání průtokoměrů a senzorů



IVM-SD
Ochrana proti přepětí kabelového systému

Hlavní specifikace

Feature	Max Programs	Stations	Max Simulations	Master Valves	Flow sensors	Weather sensors
LX-IVM	10	60	8	5	5	4
LX-IVM Pro	40	240	16	10	10	8

RAIN BIRD Centrální ovládací systém IQ4™ Cloud



Ovládací software pro centralizované řízení zavlažovacích systémů z Vašeho počítače, tabletu nebo smartphonu



Kompatibilní s jednotkami ESP-LXME, ESP LXME2, ESP-LXD, ESP-IVM i s bateriovým systémem TBOS 2
Přehledný, uživatelsky příjemná cloudová aplikace
Široké možnosti dálkové komunikace (4G, Ethernet, Wi-Fi...)
Možnost vytváření automatického režimu závlahy na základě údajů o počasí z meteoservertů
Modulární a flexibilní systém se snadným rozšiřováním
Automatické zasílání emailů s upozorněním a varováním v případě odchylek a změn v systému
Informace o tom, která sekce je v provozu a kde, s přesností na minutu
Možnost vytváření reportů o celkové spotřebě vody a diagnostice systému
Monitorování systému a identifikace problémů pomocí funkce Flow Watch

Připojte se k IQ4 Cloud ještě dne:



Jednoduché ovládání přes webové rozhraní Vašeho prohlížeče (PC, mobilní zařízení Android/iOS)
Možnost ovládání z kteréhokoli mobilního zařízení a odkudkoliv!



Rain Bird 2.0 App

NOVINKA!! Přes aplikaci Rain Bird 2.0 možno z IQ4 ovládat i jednotky RC2, ESP-TM2/ ME3/ 2-wire

IQ2007	IQ4 - CLOUD	připojení jednotky na vzdálený RB IQ4 server pomocí NCC karty/modemu ethernet (4G, Wi-Fi, Ethernet) Žádné další poplatky! Všechny funkce zdarma!	zdarma	CS	1
IQ4603GSP	IQ NCC ETH+GSP IQ Light	IQ Network Communication Cartridge -Ethernet (LAN) + GSP light IQ4 podpora na 1 rok	26 955,00 Kč	CS	1
100364	TP-LINK IQ 4G/5G Router	4G/LTE Router pro IQ NCC Ethernet připojení jednotky na 4G/5G síť pomocí vlastní karty SIM pro připojení nutné nastavení veřejné statické IP adresy! od mobilního operátora, mobilní tarif min. 250MB/měsíc	2 485,00 Kč	NET	1
TP643r	TP-LINK TL-WR802N	Wi-fi router pro napojení IQ NCC Ethernet na wifi rozšíření jednotky pro připojení na místní síť pomocí Wi-fi	790,00 Kč	NET	1



FG100	Průtokoměr RB FG100	1" průtokoměr, rozsah 0,7-7,9m ³ /h, PN10, 1" IG	3 825,00 Kč	CS	3 730,00 Kč	2
-------	---------------------	---	--------------------	----	--------------------	---

kompatibilní se všemi jednotkami Rain Bird s výstupem pro průtokoměr
Vítězný produkt soutěže New Product Contest Irrigation Association 2023



RAIN BIRD Centrální ovládací systém IQ4™ cloud



Ovládací systém IQ4 umožňuje centrální vzdálené ovládání velkého počtu ovládacích jednotek umístěných v různých lokalitách.

Je možné ovládat konvenční 24 V systémy s jednotkami ESP-LXME/LXME2, dekodérové systémy s jednotkami ESP-LXD a ESP-IVM i bateriové systémy s ovládacími moduly TBOS2.

Ve všech případech lze monitorovat průtoky v systémech pomocí průtokoměrů se vzdáleným přenosem dat.

Systém lze automaticky nastavovat dle aktuálních hodnot evapotranspirace pomocí získávání dat z různých zdrojů jako jsou externí meteorostanice a rovněž z meteorologických dat systému IQ Global Weather.

Systém využívá data z okolních meteorostanic a ty mezi sebou průměruje a získává tak **přesnější údaje než z jedné lokální meteorostanice!**

Nastavené doby zavlažování jsou pak automaticky přepočítávány dle aktuálních hodnot za posledních 24 hodin.

Ovládací jednotky mohou s centrálním PC vzdáleně komunikovat pomocí doplňkových komunikačních karet pro GSM komunikaci, Wi-Fi nebo Ethernet připojení.

Platforma Rain Bird IQ4 - Efektivní nástroj pro moderní řízení závlahy

Výkazy provozu IQ umožňují snadný přístup k užitečným datům z jednoho prostředí

Pokročilé provozní prostředí Rain Bird IQ4 zvyšuje efektivitu zavlažování poskytováním souboru porovnatelných výkazů v reálném čase a a účinnými nástroji hospodaření s vodou Water Management.

Tyto funkce umožňují všem uživatelům a správcům aktivně monitorovat průtoky, změny dle aktuálního počasí, porovnávat spotřebu vody a vyhodnocovat další důležité údaje o provozu zavlažovacího systému.

Pomocí těchto informací tak lze upravovat závlahové dávky - kdykoliv a odkudkoliv - a šetřit tak vodou, časem i náklady.

Systém umožňuje zpětně kontrolovat chod systému, spotřeby vody a vyhodnocovat naplánovaný průběh závlahy v budoucnu - Dryrun™

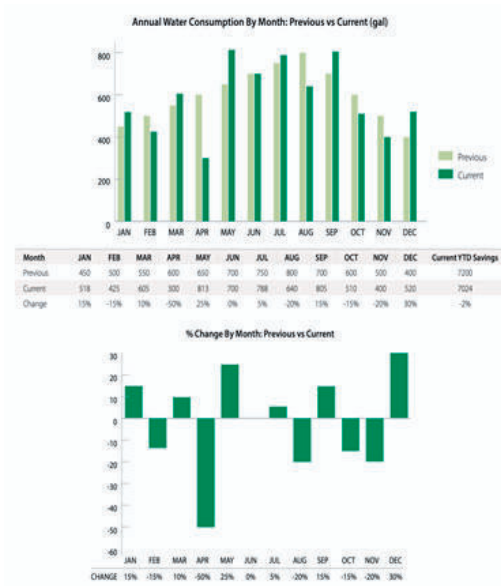

**Kontaktujte nás ohledně konkrétního projektového řešení pro Vaši lokalitu!
Pro Váš projekt zpracujeme přesnou cenovou kalkulaci se soupisem komponentů!**



KÓD

MODEL

POPIS POLOŽKY

CENA
KS

KATEGORIE

CENA KS
V BALENÍKS
V BALENÍ

RAIN BIRD ESP-LXD



Elektronická dekodérová ovládací jednotka pro 50 až 200 sekcí
 Velký LCD displej a jednoduché programovací menu
 Maximálně 10 programů
 14ti denní cyklus, max. 8 startů za den
 Funkce TEST a WATER BUDGET 0-250%
 Vestavěný 24 V/230 V transformátor
 Vestavěný rozvaděč LTB
 Možnost připojení lokálního čidla srážek i dekodérových senzorů počasí
 Pro dvou vodičový ovládací systém s dekodéry RAIN BIRD
 Automatická detekce zkratu kabelového vedení a další rozsáhlá diagnostika
 Základní kapacita 50 sekcí
 (Ize přidat 1 nebo 2 přídavné moduly á 75 sekcí), max. kapacita 200 sekcí
 Možnost současného spouštění až 10 elektroventilů
 Uzamykatelná skříňka (zámek součástí dodávky)
 Určeno pro vnitřní instalaci - montáž na stěnu



Možnost rozšíření o vzdálenou správu IQ Cloud



ZÁKLADNÍ MODUL



ESP-LXD SM75



IQ NCC ETHERNET

F43120/F43110
F43150

ESP-LXD
ESP-LXD SM75

centrální dekodér. jednotka ESP-LXD - kap. 50 sekcí
rozšiřující modul pro 75 sekcí (do max.200 sekcí)

72 475,00 Kč CS
13 625,00 Kč CS

1
1

RAIN BIRD Dekodéry a příslušenství



M61101
M61000
M61400
M61440
M61600
D05400
D05110
M98999

FD-101
FD-102
FD-202
FD-401
FD-601
MGP-1
MSP-1
LSP-1



dekodér signálu pro 1 sekci á 1 solenoid
dekodér signálu pro 1 sekci á 1-2 solenoidy
dekodér signálu pro 2 sekce á 1-2 solenoidy
dekod. sign. pro 4 sek. á 1sol., vč. přepět. ochrany
dekod. sign. pro 6 sek. á 1sol., vč. přepět. ochrany
uzemnění centrální jednotky
uzemnění centrální jednotky
uzemnění ovládacího kabelu



4 180,00 Kč CS
5 535,00 Kč CS
8 850,00 Kč CS
9 675,00 Kč CS
16 880,00 Kč CS
15 850,00 Kč CS
25 295,00 Kč CS
2 650,00 Kč CS

1
1
1
1
1
1
1
1

M72000
D18711

PD-210
SD-211

čerpací dekodér
senzor/pulsní dekodér

27 250,00 Kč CS
16 225,00 Kč CS

1
1

KING Příslušenství k diagnostice a hledání poruch na dekodérových systémech

K142095

KING95 MILIAMP CLAMP

Klešťový ampérmetr s rozsahem pro dekodérové systémy. Rozlišení 0,001 mA, max. 600 V, včetně pouzdra

8 055,00 Kč NET
DOPORUČUJEME!

1

SOLEM WOOBEE



WooBee je vodotěsná **bateriová ovládací jednotka IP68**, kterou je možno ovládat jak přímo na jednotce, tak i přes Bluetooth z Vašeho mobilního zařízení pomocí aplikace MySOLEM.

WooBee je výborným řešením pro instalace bez připojení elektrické energie jako jsou například izolované a vzdálené šachtice s elektromagnetickými ventily.



VELKÝ LCD DISPLEJ + TLAČÍTKA

IP68 - Možno umístit v šachtici u elmag. ventilů

Modely: 1/ 2/ 4/ 6 sekund

Jednotka pracuje s elmag. ventily s cívkami 9V DC

Napájení: Baterie 1x 9V (6AM6 nebo 6LR61, alkalická) nebo 4x AAA LR03

Bluetooth® Smart 4.0 Low Energy - **MOŽNOST OVLÁDÁNÍ PŘES MOBIL/ TABLET**

Možnost programování v PC na platformě MySOLEM a u ventilů pak přenosu do jednotky přes mobil pomocí Bluetooth.



VSTUP PRO SENZOR:

možno připojit buď pulzní průtokoměr (max 10Hz), **nebo** čidlo srážek (suchý kontakt)

Při připojení průtokoměru možno v aplikaci nastavit limity a reakci jednotky na překročení těchto limitů.



PROGRAMOVÁNÍ:

Jednoduché ovládání a programování z jednotky nebo z mobilu/ PC

- Výběr z 5-ti závlahových režimů
- Až 12 programů (každý ventil může mít svůj program)
- Doba závlahy až 12 hodin
- Procentuální úprava dodby závlahy Water Budget 0 až 200%
- Manuální spuštění sekce, testu i programu (z jednotky/ mobilu)
- Možnost softwarového vypnutí jednotky

Výstup na hlavní ventil

Maximální vzdálenost mezi WooBee a cívkou: 30m (vodič 1,5mm²)

Pracovní teplota okolí: -20°C a 60°C

ROZMĚRY:

Šířka: 14 cm

Výška: 9 cm

Hloubka: 5,5 cm



URČENO PRO INSTALACI S VENTILY S 9V DC SOLENOIDY

			Cena za kus/Kč jednotlivé kusy		Cena za kus/Kč celé balení	
SOLWOOBEE1	Solem WOOBEE - 1	1 sekční ovládací jednotka, bluetooth 2.0, iOS/android	2 675,00 Kč	CS	2 540,00 Kč	3
SOLWOOBEE2	Solem WOOBEE - 2	2 sekční ovládací jednotka, bluetooth 2.0, iOS/android	4 050,00 Kč	CS	3 840,00 Kč	3
SOLWOOBEE4	Solem WOOBEE - 4	4 sekční ovládací jednotka, bluetooth 2.0, iOS/android	4 625,00 Kč	CS	4 390,00 Kč	3
SOLWOOBEE6	Solem WOOBEE - 6	6 sekční ovládací jednotka, bluetooth 2.0, iOS/android	5 125,00 Kč	CS	4 860,00 Kč	3
BAT15AL3A	AAA BATTERY 1.5V (4 pack)	1.5V AAA alkalická baterie Varta Industrial (4ks balení)	52,00 Kč	Z2	46,00 Kč	10
BAT9AL	ALKBATTERY 9V	9V alkalická baterie Varta Industrial	54,00 Kč	Z2	49,00 Kč	20



RAIN BIRD Řada ESP-BAT-BT (1, 2, 4 a 6 sekci)

ESP-BAT-BT je vodotěsná bateriová ovládací jednotka IP68, kterou je možno ovládat z vašeho mobilního zařízení přes Bluetooth pomocí aplikace **Rain Bird 2.0**. Výborné řešení pro instalace bez připojení elektrické energie



Rain Bird App 2.0



ROBUSTNÍ ODOLNÁ KONSTRUKCE!

ŽIVOTNOST BATERIÍ AŽ 5 LET!

ROZŠÍŘENÉ PROGRAMOVACÍ MOŽNOSTI!

IP68 - Možno umístit v šachtici u elmag. ventilů

Modely: 1/ 2/ 4/ 6 sekci

Jednotka pracuje s elmag. ventily s cívkami 9V DC

Napájení: Baterie 4x AA 1,5V (LR6, LR06, alkalická)

MOŽNOST OVLÁDÁNÍ PŘES MOBIL/ TABLET (Android™ a iOS®)

Bluetooth, 2402-2480 MHz

Hlavní výhody ovládání z aplikace Rain Bird 2.0:

- **Mapové zobrazení a lokalizace jednotek**
- Možnost editace i v Offline modu, následně přenos přes BT
- Možnost sdílení jednotky a synchronizace programu s dalšími uživateli

VSTUP PRO SENZOR:

možno připojit čidlo srážek (suchý kontakt)

PROGRAMOVÁNÍ:

Uživatelsky příjemné prostředí aplikace Rain Bird 2.0

- Možnost vytvoření uživatelských šablon - rychlé programování
- **Doba závlahy 7 vteřin až 9 hodin (vteřinový krok)**
- Výstup na hlavní ventil
- 4 programy A, B, C, D, každý s 8-mi starty á den
- Procentuální úprava doby závlahy Water Budget 0 až 200%
- Manuální spuštění sekce, testu i programu
- Možnost softwarového vypnutí jednotky
- **Překlenutí čidla srážek pro celou jednotku, nebo jednotlivé sekce**
- Signalizace zkratu a otevřeného obvodu
- **Možnost vložení pauzy mezi sekcemi (7 vteřin až 2 hodiny)**

URČENO PRO INSTALACI S VENTILY S 9V DC SOLENOIDY

Maximální vzdálenost mezi ESP-BAT-BT a cívkou: 30m (vodič 1,5mm2)

ROZMĚRY:

Šířka: 14,3 cm

Výška: 10,2 cm

Hloubka: 6,4 cm

Váha: 680 g (včetně baterií)



Rain Bird 2.0



App 2.0



Cena za kus/Kč

jednotlivé kusy

2 275,00 Kč

3 445,00 Kč

4 125,00 Kč

4 885,00 Kč

Cena za kus/Kč

celé balení

2 175,00 Kč

3 325,00 Kč

3 955,00 Kč

4 665,00 Kč

3

3

3

3

F58571

ESP-BAT-BT1

1 sekční bateriová ovládací jednotka RB BT

F58572

ESP-BAT-BT2

2 sekční bateriová ovládací jednotka RB BT

F58574

ESP-BAT-BT4

4 sekční bateriová ovládací jednotka RB BT

F58576

ESP-BAT-BT6

6 sekční bateriová ovládací jednotka RB BT

BAT15AL

AA BATTERY 1.5V (4 pack)

1.5V AA alkalická baterie Varta Industrial (4ks balení)

52,00 Kč

Z2

46,00 Kč

10

RAIN BIRD Řada ESP-9V (1, 2, 4 a 6 sekcí)



ESP-9V NAHRAZUJE ŘADU WPX ... **PRODLOUŽENÁ ZÁRUKA 5 LET OD DATA VÝROBY!!!**



Vodotěsná IP 68 bateriová elektronická ovládací jednotka
(2x alkalická baterie 9V není v dodávce)

Velký LCD displej a programovací ikony - identický koncept ovládání s řadou RZX
Výrazně větší displej oproti konkurenci
Membránová vodotěsná klávesnice
Velký výběr zavlažovacích režimů, jednoduché programování ve třech krocích

Funkce WATER BUDGET 10-200%
Funkce RAIN DELAY vyřadí zavlažování na interval 1-9 dní
Obvod pro hlavní ventil MV
Samostatný vstup pro přímé zapojení čidla srážek **RSD-BEx**
Indikace slabých baterií
Dodáváno s adaptérem do šachty pro nasazení na Rain Bird ventily
Montážní sada na stěnu jako volitelné příslušenství (ESP-9V WALL MOUNT)

PRO INSTALACI S VENTILY S 9V DC SOLENOIDY

F48351	ESP9VI1
F48361	ESP9VI1SOL
F48352	ESP9VI2
F48354	ESP9VI4
F48356	ESP9VI6
F48340	9VMOUNT
BAT9AL	ALKBATTERY 9V

		Cena za kus/Kč jednotlivé kusy		Cena za kus/Kč celé balení	
ESP-9V - 1-sekční jednotka		2 725,00 Kč	CS	2 625,00 Kč	3
ESP-9V - 1-sekční jednotka s 9V solenoidem		2 985,00 Kč	CS	2 875,00 Kč	3
ESP-9V - 2-sekční jednotka		4 375,00 Kč	CS	4 245,00 Kč	3
ESP-9V - 4-sekční jednotka		4 865,00 Kč	CS	4 715,00 Kč	3
ESP-9V - 6-sekční jednotka		5 495,00 Kč	CS	5 305,00 Kč	3
ESP-9V Wall-montážní sada		525,00 Kč	CS		1
9V alkalická baterie Varta Industrial		54,00 Kč	Z2	49,00 Kč	20

RAIN Bateriové ovládací jednotky AMICO PRO 9VDC IP68



Bateriová jednotka AMICO PRO 9VDC je určena pro automatické ovládání zavlažování v místech, kde není k dispozici zdroj elektrické energie a nebo v místech, kde by byla instalace elektrické přípojky obtížná nebo příliš nákladná.
Napájení 2ks AA baterie 1,5V (nejsou součástí dodávky)

Jednotky RAIN řady AMICO PRO jsou určeny pro systémy pro zahrady a veřejné plochy

Přehledné a snadno čitelné ikona a kvalitní tlačítka zajišťují bezproblémovou obsluhu.

Modře podsvícený 3" displej usnadňuje programování i v šeru nebo za tmy.

HLAVNÍ PROGRAMOVACÍ FUNKCE

2 Programy
Doba závlahy min/max.: 1/240 minut
Frekvence zavlažování: každých 6 hodin až po 1x za 15 dní
Zobrazení aktuálního času, startovacích časů a doby a frekvence zavlažování
Označení dalšího zavlažovacího startu
Odpočítávání probíhající závlahy
Zobrazení funkce vybité baterie

VODOTĚSNÉ PŘEVODNÍKOVÉ IP68 !

Dodáváme také ve zvýhodněném balení včetně elektroventilu RN150-9VDC a propojovacího konektoru. Lze samozřejmě použít i jiné 9VDC elektroventily většiny ostatních výrobců.

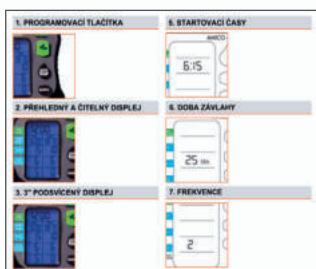

R200.4064502	AMICO PRO 9VDC	bateriová ovládací jednotka 9VDC IP68	1 480,00 Kč	CS	1 325,00 Kč	5
R200.4064590	AMICO PRO 9VDC RN 150 1" IG	bateriová ovládací jednotka 9VDC IP68 včetně konektoru a elektroventilu RN 150 s 1" vnitřním závitem a regulací průtoku. Včetně 9VDC solenoidu	1 680,00 Kč	CS	1 550,00 Kč	5
BAT15AL	AA BATTERY 1.5V (4 pack)	1.5V AA alkalická baterie Varta Industrial (4ks v balení)	52,00 Kč	Z2	46,00 Kč	10

SOLEM BT ovládací systém pro iOS a Android



Systém SOLEM BT je určen pro ovládání automatických zavlažovacích systémů pomocí BT modulů. Ovládání pomocí smartphonu nebo tabletu pomocí aplikace MySOLEM, programování i v PC (www.mysolem.com)

SOLEM BL-IP moduly jsou ovládané přes smartphone BT. Je možno je editovat i v platformě MySolem na PC a následně na zahradě data přenést do modulu přes smartphone BT.

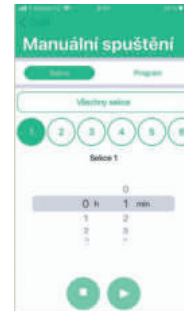
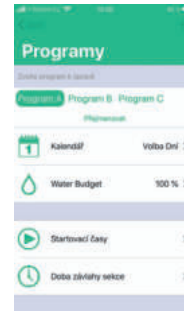

Stáhněte si aplikaci dle systému Vašeho telefonu



PC online: www.mysolem.com

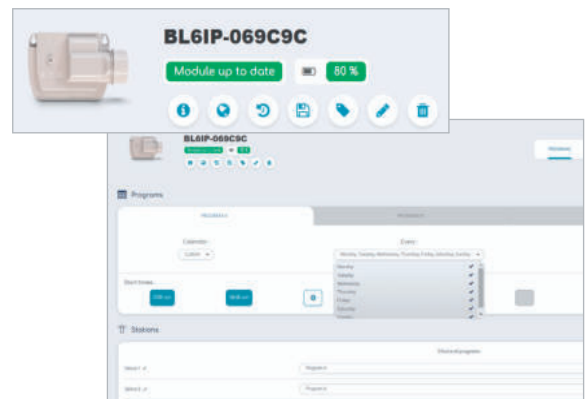

SOLEM BL-IP 1, 2, 4 a 6 - ovládací modul; Bluetooth komunikace, 9V DC



Ovládací modul závlahy pro připojení až 6 elektroventilů 9V DC
 Napájení 9V kvalitní alkalickou baterií
 Ovládání pomocí aplikace na SmartPhonu nebo tabletu (iOS nebo Android)
 Kompatibilní s platformou MySOLEM - programování na PC, přenos dat z mobilu BT
 Aplikace i účet na platformě bezplatné
 Možnost připojení čidla srážek RSD-BEX
 3 programy A, B, C
 Výběr ze 4 programovacích cyklů
 Až 8 startovacích časů na program
 Procentuální úprava dob závlahy pro program 0 až 200%
 Manuální start sekce, programu, nebo testu
 Doba závlahy 1 minuta až 12 hodin
 Indikátor stavu baterie
 Lokalizace modulu
 IP68 - zcela vodotěsné - pro instalaci ve ventilové šachtici

SOLBLIP1	SOLEM BL - IP 1
SOLBLIP2	SOLEM BL - IP 2
SOLBLIP4	SOLEM BL - IP 4
SOLBLIP6	SOLEM BL - IP 6

	Cena za kus/Kč		Cena za kus/Kč	
	jednotlivé kusy		celé balení	
Bluetooth bateriová ovl. jednotka pro 1 sekci / 9V	2 550,00 Kč	CS	2 420,00 Kč	3
Bluetooth bateriová ovl. jednotka pro 2 sekce / 9V	3 830,00 Kč	CS	3 640,00 Kč	3
Bluetooth bateriová ovl. jednotka pro 4 sekce / 9V	4 325,00 Kč	CS	4 110,00 Kč	3
Bluetooth bateriová ovl. jednotka pro 6 sekci / 9V	4 945,00 Kč	CS	4 690,00 Kč	3

VYŽÁDEJTE SI TAKÉ NÁŠ SAMOSTATNÝ
**KATALOG ZAHRADNÍHO
OSVĚTLENÍ**

ZAHRADNÍ OSVĚTLENÍ

 **ITTEC**
irrigation & turf technologies

CENÍK 2022

GREEN GRASS PROFESSIONALS

SOLEM LoRa ovládací systém pro iOS a Android



Systém **SOLEM LoRa** je určen pro ovládání automatických zavlažovacích systémů (bateriové ovládací moduly). Místní komunikace s moduly je pomocí BT, nebo LoRa; vzdálená komunikace pomocí napojení konvertoru LR-MB na WiFi nebo pomocí napojení modulů na 4G stanici LR-BST-REACT nebo 4G meteostanici Irrigation station. Ovládání pomocí smartphonu nebo tabletu pomocí aplikace MySOLEM, nebo z PC z platformy MySolem (www.mysolem.com)



LoRa - Long Range Dosah radiosignálu od bran do modulů LR až 800m!!!

BT - Bluetooth smart ... zvýšený dosah bluetooth signálu







SOLEM LR-IP 1, 2, 4 a 6 - ovládací modul; LoRa/ BT, 9V DC

Ovládací modul závlahy pro připojení až 6 elektroventilů 9V DC

Napájení 9V kvalitní alkalickou baterií

Ovládání pomocí aplikace na SmartPhonu nebo tabletu (iOS nebo Android)

Kompatibilní s platformou MySOLEM

Aplikace i účet na palformě bezplatné

Možnost připojení čidla srážek RSD-BEX

Až 12 programů, 8 startovacích časů a program, doba závlahy až 12 hodin

Procentuální úprava dob závlahy pro program 0 až 200%

Manuální start sekce, programu, nebo testu

IP68, lokalizace modulu, indikátor stavu baterie







SOLEM LR-MB-10/ 30 - WiFi konvertor signálu, LoRa/ BT pro moduly LR

Možnost přiřazení až 10/ 30 LR modulů; LoRa komunikace s moduly každé 3 minuty

Napájení 230V AC

Ovládání pomocí aplikace na SmartPhonu nebo tabletu (iOS nebo Android)

Kompatibilní s platformou MySOLEM - ovládání z PC

Umístění do interiéru, anténu možno vyvést do exteriéru







SOLEM LR-BST-REACT 4G stanice pro LoRa/ BT komunikaci s moduly LR

Možnost přiřazení až 25 LR modulů; LoRa komunikace s moduly každé 3 minuty

Napájení 230V AC nebo pomocí solárního panelu (samostatná dodávka)

Ovládání pomocí aplikace na SmartPhonu nebo tabletu (iOS nebo Android)

Kompatibilní s platformou MySOLEM - ovládání z PC

Umístění do interiéru/ exteriéru

Záložní baterie pro nepřerušovaný provoz při výpadku napájení až 3 dny

SIM s předplatným datového tarifu na 5 let (96 spojení á den) součástí dodávky

Dále platba předplatného dle délky předplatného a četností připojení.

Funkce proti odcizení - možnost zablokování stanice na dálku

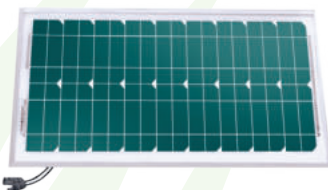

SOL-PACK-20-STD solární panel

Solární panel pro napájení LR-BST-REACT

Intenzita: 1,12A; 20W

Max výstupní napětí: 17,8V DC

Kabel: 90cm

Rozměr: 510 x 310 x 35 mm

K dispozici i model SOL-PACK-20-HIGHWIND s vyšší odolností proti větru

KÓD	MODEL	POPIS POLOŽKY	CENA KS	KATEGORIE	CENA KS V BALENÍ	KS V BALENÍ
SOLLRIP1	SOLEM LR - IP 1	LoRa/ BT bateriová ovl. jednotka, 1 sekce, 9V	5 275,00 Kč	CS		1
SOLLRIP2	SOLEM LR - IP 2	LoRa/ BT bateriová ovl. jednotka, 2 sekce, 9V	5 895,00 Kč	CS		1
SOLLRIP4	SOLEM LR - IP 4	LoRa/ BT bateriová ovl. jednotka, 4 sekce, 9V	6 550,00 Kč	CS		1
SOLLRIP6	SOLEM LR - IP 6	LoRa/ BT bateriová ovl. jednotka, 6 sekci, 9V	7 055,00 Kč	CS		1
SOLLRMB10	SOLEM LR - MB 10	Konvertor signálu WiFi/LoRa/ BT; nap. 230V možnost přiřazení až 10 LR modulů	5 575,00 Kč	CS		1
SOLLRMB30	SOLEM LR - MB 30	Konvertor signálu WiFi/LoRa/ BT; nap. 230V možnost přiřazení až 30 LR modulů	7 355,00 Kč	CS		1
SOLLREXT05M	LR-EXT-5M	Prodlužovací kabel k anténě pro LR-MB, 5m	3 955,00 Kč	CS		1
SOLLREXT10M	LR-EXT-10M	Prodlužovací kabel k anténě pro LR-MB, 10m	4 855,00 Kč	CS		1
SOLLRBRCT	SOLEM LR-BST-REACT 4G	4G stanice pro komunikaci LoRa/BT s moduly až 25 LR modulů; napájení 230V nebo solar SIM s předplatným datového tarifu na 5 let (96 spojení á den) součástí dodávky	42 885,00 Kč	CS		1
SOLSOLP1	SOLAR-PACK-20-STD	Solární panel pro napájení LR-BST standard	7 575,00 Kč	CS		1
SOLSOLP2	SOLAR-PACK-20-WIND	Solární panel pro napájení LR-BST vyztužené	9 965,00 Kč	CS		1
SOLRELAY	SOLEM relé 9V DC	Relé na spínání čerpadla přes 9V DC	3 850,00 Kč	CS		1

SOLEM LoRa ovládací systém pro iOS a Android - senzory a meteorostanice

VH400 čidlo vlhkosti

SOLEM LR-MS-4 - modul pro připojení externích čidel; LoRa/ BT, 9V DC
 Modul se 4 výstupy pro napojení čidel, 1x teplota, 3x další čidla (průtok, vlhkost ...)
 Napájení 9V kvalitní alkalickou baterií
 Ovládání pomocí aplikace na SmartPhonu nebo tabletu (iOS nebo Android)
 Kompatibilní s platformou MySOLEM - ovládání z PC
 IP68 - zcela vodotěsné - pro instalaci ve ventilové šachtici

SOLLRMS4	SOLEM LR-MS-4	Modul pro připojení externích čidel, 9V	5 850,00 Kč	CS		1
SOLTEMP01	SOLEM SOND-TEMP	PT100 čidlo teploty	1 575,00 Kč	CS		1
SOLHUMVH400	SOLEM SOND-HUMID-VH400	Čidlo půdní vlhkosti VEGETRONIX VH400	3 850,00 Kč	CS		1
SOLPLUVIO01	SOLEM SOND-PLUVIO-01	Rain Gauge měřák srážek LEXTRONIC LEXCA009	1 625,00 Kč	CS		1
SOLLRSRAIN2	SOND-PLUVIO-04	Rain Gauge měřák srážek HONDE RD-RG-AHP-0.2-O-0.1	6 455,00 Kč	CS		1
SOLNIV01	SOLEM SOND-NIV01	Čidlo úrovně hladiny 712 HUBACONTROL (6m)	10 350,00 Kč	CS		1
SOLHUMEC5	SOLEM SOND-HUMID-EC5	Čidlo vlhkosti DECAGON EC5 (2-nožové)	13 250,00 Kč	CS		1

Možno připojit i pulzní průtokoměr - viz strana 106 tohoto ceníku

SOLEM Irrigation Station - meteorologická a komunikační stanice

Autonomní ovládací a meteorologická stanice
 Bluetooth® / LoRa™ / 4G komunikace
 Napájení: solární panel (součást dodávky)
 Možnost připojení až 24 modulů LR (IP i MS)

Součástí stanice jsou:
 - čidlo okolní teploty
 - anemometr (rychlost větru)
 - kumulativní čidlo srážek
 - čidlo vlhkosti vzduchu

Umístění na zeď nebo montážní tyč (součástí dodávky)
 Možnost automatizace závlahového systému všech nebo vybraných modulů IP
 v platformě MySOLEM v závislosti na výstupech ze senzorů



SOLIRISTA4G	SOLEM Irrigation Station 4G	SOLEM Irrigation Station 4G meteorostanice LoRa/ BT komunikace s moduly LR; meteorodata SIM s předplatným datového tarifu na 5 let (96 spojení á den) součástí dodávky	82 495,00 Kč	CS		1
-------------	-----------------------------	---	--------------	----	--	---



KÓD	MODEL	POPIS POLOŽKY	CENA KS	KATEGORIE	CENA KS V BALENÍ	KS V BALENÍ
-----	-------	---------------	---------	-----------	------------------	-------------

RAIN BIRD Čidlo srážek RSD-Bex

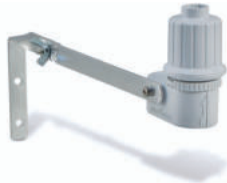

Čidlo srážek pro 24 V a 9 V ovládací jednotky, dekodérové ovládací jednotky
Jednoduše nastavitelná citlivost pomocí otočného kolečka



A61200

Rain Sensor RSD-BEX

čidlo srážek

Cena za kus/Kč
jednotlivé kusy
1 150,00 Kč

CS

Cena za kus/Kč
celé balení
1 050,00 Kč

5

HUNTER RAIN-CLIK™ SENSOR



Čidlo srážek pro 24V a 9V ovládací jednotky
Typ zapojení: NC (normally closed); kabel 7,5 m
Aktivace čidla při 3 mm srážek; rychlost deaktivace nastavitelná větracími otvory

HU28900

RAIN-CLIK Sensor

čidlo srážek

890,00 Kč

HU

860,00 Kč

6

Rain RM sensor



Čidlo srážek pro 24 V a 9 V ovládací jednotky
Typ zapojení: NC (normally closed); kabel 7,5 m
Nastavitelná citlivost srážek: 3, 6, 9 a 18 mm srážek

210.5005300

RM Rain Sensor

čidlo srážek

435,00 Kč

HB

415,00 Kč

5

RAIN BIRD WR2 WIRELESS SENSOR - BEZDRÁTOVÉ ČIDLO



Možno připojit k jakékoliv 24 V ovládací jednotce

- Bezdrátové čidlo srážek / mrazu
- Radiová komunikace
- Vestavěné antény
- Vysoká stabilita signálu
- Možnost nastavení limitů pro srážky
- Možnost nastavení limitů pro teplotu (pouze model RAIN/FREEZE)
- Instalace pouze jednou osobou
- Tři režimy reakce čidla
- Přehledný a velký LCD displej
- Kontrastní ovládací ikony
- Jednoduchá a rychlá montáž

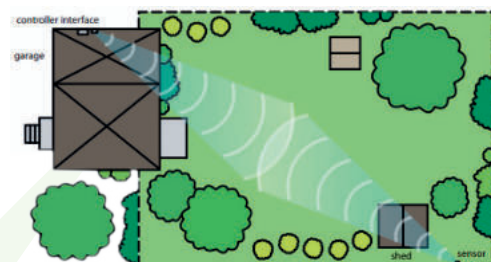

Dosah až 90m při přímé viditelnosti



Nástavec pro jímání deště

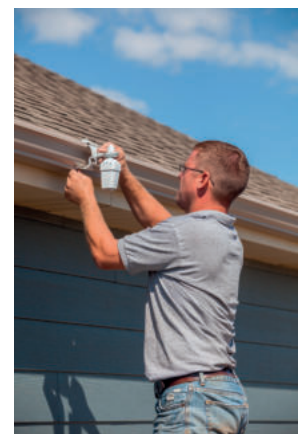

Snadná instalace čidla

A553300
202511
BAT3L

WRC-RFC-868
RSD-BEX COLLECT
CR2032 BATTERY 3V

WR2 Bezdrátové čidlo srážek / mrazu
Nástavec na čidlo RSD-Bex / WR2
3 V CR2032 náhr. lith. baterie Varta pro čidlo WRC

Cena za kus/Kč
jednotlivé kusy
3 985,00 Kč
110,00 Kč
35,00 Kč

CS
CS
Z2

Cena za kus/Kč
celé balení
3 760,00 Kč
90,00 Kč
30,00 Kč

3
10
5

KÓD

MODEL

POPIS POLOŽKY

CENA
KS

KATEGORIE

CENA KS
V BALENÍ

KS
V BALENÍ

RAIN BIRD SMRT-Y - INTELENTNÍ ČIDLO VLHKOSTI



Čidlo vlhkosti s propojením s jakoukoliv 24 V ovládací jednotkou

SNIŽUJE SPOTŘEBU VODY AŽ O 40%

Měření půdní vlhkosti
Měření teploty půdy
Měření elektrické vodivosti

Automatická kalibrace
Automatické nastavení vlhkostního limitu

Historie funkce čidla

Překlenutí funkce čidla na 72 hodin
Funkce dešťové pauzy na 72 hodin

Možno kombinovat i s čidlem srážek



IDEÁLNÍ PRO STÁVAJÍCÍ INSTALACE - PROPOJUJE SE S KABELOVÝM VEDENÍM ELEKTROVENTILU

A65010

SMRT-YI

automatické čidlo vlhkosti
DOPRODEJ ZÁSOB

Cena za kus/Kč
jednotlivé kusy
6 750,00 Kč CS

1

WATERMARK WATER SWITCH WS/WS-B - ČIDLO VLHKOSTI 24VAC a 9VDC



WS 24VAC



WS-B 9VDC

Nastavitelné čidlo vlhkosti - možnost nastavení až 4 úrovně (vlhké-suché, OFF)
Vlhkostní čidlo pro doplnění do 2-vodičových decodérových a IVM systémů
Možné instalovat do šachtice závlah
1 sonda vlhkosti, čtení 1x za hodinu, možnost nastavení NO i NC
Napojení na výstup SENS ovládacích jednotek
nebo připojení na sensor decodér SD-210 nebo modul IVM-SEN

ZAPOJENÍ ČIDLA WATERMARK K DEKODÉROVÉMU SYSTÉMU NEBO K ESP-LXIVM

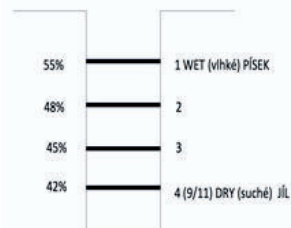
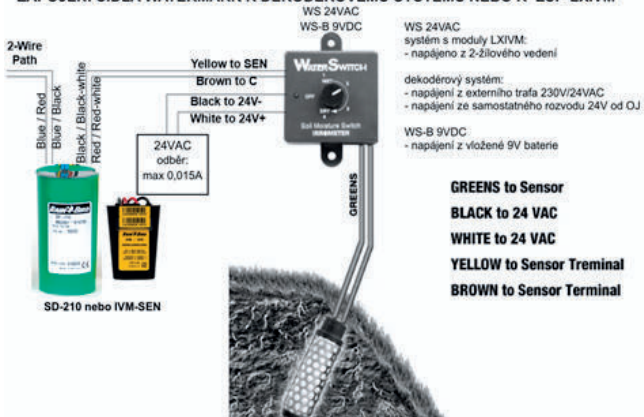

Pozice OFF – překlenutí čidla vlhkosti (manuální start)
Pozice 1 WET – nejvyšší možné nastavení hranice vlhkosti půdy
... písek (blokáce až když je hodně mokrá půda; odblokování, když je ještě relativně vlhká)
Pozice nejvyšší 4 – nejnižší možné nastavení hranice vlhkosti půdy
... jíla (blokáce závlahy při nízké vlhkosti; odblokování až když je skoro suchá)
Je-li půda mokrá => nastavit o jeden stupeň výše, je-li suchá => o jeden stupeň níže.

WS24SENS

Watermark WS 24VAC - 1 sensor

Water Switch 24VAC, obsahuje 1 WM Sensor
napájení 24VAC z jednotky závlah nebo ext. traťu

Cena za kus/Kč
jednotlivé kusy
8 475,00 Kč CS

1

WS-B9S

Watermark WS-B 9VDC - 1 sensc

Water Switch 9VDC, obsahuje 1 WM Sensor
napájení 9V baterie

8 475,00 Kč CS

1

AMICO-R TIMERY - Ovládací jednotky na kohoutek



Časovač pro ovládání zavlažování při připojení na nástěnný zahradní kohoutek.

DOBÍJITELNÁ BATERIE přes USB



Napájení: dobíjitelná lithiová baterie 2000 mAh, dobíjení přes USB
z PC, power banky, přes nabíječku Smartphonů;
(Micro-USB; baterie i kabel součástí dodávky)

Určeno pro ovládání zavlažování při připojení na nástěnný zahradní kohoutek

Vestavěný membránový elektrický ventil 9V
Elektronická ovládací část oddělitelná od mechanické části
3" displej s modrým podsvícením, automaticky aktivovaný
Vysoce odolné provedení z ABS plastu
Odolný průhledný kryt displeje
Velký, čitelný a přehledný displej s vysokým kontrastem
Veškeré informace přímo na displeji
3/4" nebo 1" vstup včetně nerezového fitračního sítka



Intuitivní programování nezávisle pro každou sekci
Veškeré informace přímo na displeji
Až 4 startovací časy za den, doba závlahy až 240 min
Indikátor stavu baterie
Manuální spouštění i automatický režim



AMICO-R 1 1 sekce
AMICO-R 2 2 sekce v jedné jednotce



Elektronická ovládací část oddělitelná od mechanické části
Sítka na vstupu
Dobíjitelné baterie

R200.4093502 **AMICO-R 1**
R200.4043502 **AMICO-R 2**

ovládací jednotka na kohoutek, 1 sekce
ovládací jednotka na kohoutek, 2 sekce

	Cena za kus/Kč		Cena za kus/Kč	
	jednotlivé kusy		celé balení	
1	1 395,00 Kč	HB	1 350,00 Kč	4
2	1 785,00 Kč	HB	1 735,00 Kč	4

AMICO+ TIMERY - Ovládací jednotky na kohoutek



Určeno pro ovládání zavlažování při připojení na nástěnný zahradní kohoutek
Napájení bateriemi 2x1,5V, typ AA (nejsou součástí balení)
Elektronická ovládací část oddělitelná od mechanické části
3" displej s modrým podsvícením, automaticky aktivovaný
Vysoce odolné provedení z ABS plastu
Průhledný kryt displeje
Velký, čitelný a přehledný displej s vysokým kontrastem
Veškeré informace přímo na displeji
3/4" nebo 1" vstup včetně nerezového fitračního sítka



Intuitivní programování nezávisle pro každou sekci
Až 4 startovací časy za den, doba závlahy až 240 min
Indikátor stavu baterie
Manuální spouštění i automatický režim

AMICO+ 1 sekce
AMICO2+ 2 sekce v jedné jednotce

R200.4094500 **AMICO +**
R200.4044500 **AMICO2+**
BAT15AL **AA BATTERY 1.5V (4 pack)**

ovládací jednotka na kohoutek, 1 sekce
ovládací jednotka na kohoutek, 2 sekce
1.5V AA alkalická baterie Varta Industrial (4ks v balení)

	Cena za kus/Kč		Cena za kus/Kč	
	jednotlivé kusy		celé balení	
1	905,00 Kč	HB	875,00 Kč	4
2	1 265,00 Kč	HB	1 205,00 Kč	4
	52,00 Kč	Z2	46,00 Kč	10

KÓD MODEL POPIS POLOŽKY CENA KS KATEGORIE CENA KS V BALENÍ KS V BALENÍ

RAIN BIRD Řada RB TIMER - Ovládací jednotka na kohoutek



Určeno pro ovládání zavlažování při připojení na nástěnný zahradní kohoutek

Pro venkovní instalaci / pouze studenou vodu
 Pracovní tlak: 1 bar (minimum) – 6 barů (maximum)
 Pracovní teplota: 5°C až 40°C (maximum). Chraňte před mrazem!
 Napájení 2ks AA baterie 1,5V (nejsou součástí dodávky)
 Přesné a jednoduché nastavení Programů na digitálním displeji
 Až 2 startovací časy za den pro optimální vsakování/rozdělení závlahových dávek
 Precizní nastavení zavlažování dle jednotlivých dní
 Rychlé pozastavení Programu funkcí Rain Delay, manuální spuštění závlahy Water Now
 Možnost nastavit dešťové prodloužení až 96 hodine bez ovlivnění nastaveného Programu
 Velký, čitelný a přehledný displej s vysokým kontrastem
 Zesílené připojovací tvarovky/robustní závit 3/4"
 Ovládání závlahy pomocí membránového ventilu jako u profesionálních ventilů

1ZEHTMR	RAIN BIRD TIMER	ovládací jednotka na kohoutek	Cena za kus/Kč jednotlivé kusy 1 335,00 Kč	HB	Cena za kus/Kč celé balení 1 285,00 Kč	5
---------	-----------------	-------------------------------	---	----	---	---

RAIN BIRD Řada RB TIMER ESP-HT2 ovládací jednotka na kohoutek



PRÉMIOVÁ ovládací jednotka pro připojení na zahradní kohoutek
 Výborná volba i pro zavlažování skleníků a paňníků

Odolnější model s rozšířenou funkcí!

Robustní MOSAZNÉ připojovací tvarovky:

- vstupní 3/4" vnitřní závit
- výstupní 3/4" vnější závit

Jednoduché programování a programovací funkce stejné jako u 1ZEHTMR viz výše a **NAVÍC:**

Až 4 startovací časy za den pro optimální vsakování/rozdělení závlahových dávek



F11911	RAIN BIRD TIMER HT2-BSP	ESP-HT2 - BSP - ovládací jednotka na kohoutek	Cena za kus/Kč jednotlivé kusy 1 560,00 Kč	HB	Cena za kus/Kč celé balení 1 480,00 Kč	5
--------	-------------------------	---	---	----	---	---

Baterie pro ovládací jednotky a bezdrátové čidlo srážek



VARTA INDUSTRIAL - baterie s vysokým výkonem pro profesionály v oblasti závlahových systémů



BAT9AL	ALKBATTERY 9V	9V alkalická baterie Varta Industrial vhodné pro jednotky řady Rain Bird WPX, ESP-9V, T-BOS BT, čelní pane lvsch typů ESP ME, Woobee, SOLEMBT/ LR	Cena za kus/Kč jednotlivé kusy 54,00 Kč	Z2	Cena za kus/Kč celé balení 49,00 Kč	20
BAT15AL	AA BATTERY 1.5V (4 pack)	1.5V AA alkal. baterie Varta Industrial (4ks v balení) vhodné pro starší typy jednotek STP, Image, atd.; AMICO+/PRO, RB TIMER	52,00 Kč	Z2	46,00 Kč	10
BAT15AL3A	AAA BATTERY 1.5V (4 pack)	1.5V AAA alkal. baterie Varta Industrial (4ks v balení) vhodné pro jednotky ESP-RZX, Woobee	46,00 Kč	52	46,00 Kč	10
BAT3L	CR2032 BATTERY 3V	3V CR2032 lithiová baterie Varta náhradní baterie pro bezdrátové čidlo WR2	35,00 Kč	Z2	30,00 Kč	5



Golf Course Whispering Pines

RAIN BIRD

Technologie centrálního ovládání zavlažování *Investice, která umožňuje inteligentní přístup k údržbě hřiště.*

S centrálním ovládacím systémem CirrusPRO™ jako s nejmodernější technologií řízení zavlažování posouváme ovládání závlahy golfových hřišť na nejvyšší úroveň. Na měnící se podmínky na hřišti reagujeme v reálném čase, management řízení zavlažování je tak rychlejší, přehlednější a celkově jednodušší.

A díky technologii Timeless Compatibility™ se zpětnou kompatibilitou si můžete být jisti, že všechny verze Rain Bird software i budoucí aktualizace budou bez problémů spolupracovat s řídicími prvky, které máte instalovány na Vašem hřišti, ať už se jedná o Rain Bird dekodérové technologie či nejmodernější ovládací koncept Rain Bird IC.



CirrusPRO™

NEW

S moderní mobilní technologií software CirrusPRO budete vzdáleně ovládat všechny funkce řízení zavlažování, a to z jakéhokoliv mobilního zařízení. Kdykoliv budete chtít a z jakéhokoliv místa. S technologií CirrusPRO můžete provádět jakékoliv změny přímo z mapového prostředí a současně vidíte v reálném čase veškeré úpravy, které provádíte. Takže ať den přinese jakékoliv výzvy - s CirrusPRO budete vždy připraveni.



VLASTNOSTI A PŘEDNOSTI:

- **Řízení zavlažování, které bude vždy po ruce:** S opravdu první, zcela mobilní technologií řízení zavlažování na trhu máte přístup ke všem funkcím ovládacího systému z jakéhokoliv místa a z jakéhokoliv zařízení.
- **Více volnosti a svobody:** Přidejte neomezený počet uživatelů s volitelnými pravomocemi a flexibilní možnosti vícenásobného nastavování velkého počtu sekcí současně.

- **Lepší přístup k datům:** Zavlažujete vždy v reálném čase, monitorujete a upozorňujete na aktuální situaci na hřišti.
- **Zcela komplexní možnosti ovládání:** Zavlažujte přesně podle Vašich potřeb - dle závlahových dávek, evapotranspirace, v minutách a třeba i dle počtu otáček postřikovačů.





HLAVNÍ FUNKCE SOFTWARE

- Volitelná jména hřiště, jamek i sekcí
- Programování ve vteřinách, minutách i hodinách
- Ovládání doby zavlažování Water Budget na mnoha úrovních - na úrovni sekcí, na úrovni programů i podprogramů a to jak trvale tak na dočasně na určitou dobu- možnosti jsou v podstatě neomezené.
- Velmi podrobné statistiky provozu a databáze komplexních provozních režimů - doby zavlažování, výstrahy a upozornění, měsíční statistiky průtoků, spotřeby vody, provozního napětí, celkové spotřeby vody za den, měsíc či rok, monitorování srážek.
- Průběžné monitorování klimatických údajů.
- Automatizované zasílání emailových a SMS notifikací a alarmů
- Automatické úpravy na základě klimatických dat z široké palety meteoseverů
- Mnoho jazykových mutací - u češtiny možno používat Google překladač
- Konfigurovatelné nastavení uživatelských účtů včetně selektivních práv pro různé úrovně přístupových práv pro různé typy pracovních pozic.
- Úpravy závlahových parametrů přímo z mapy
- Kompatibilní s Rain Bird Golf systémy.

UŽIVATELSKÉ INFORMAČNÍ IKONY PŘÍMO V MAPĚ

Doplňkové informace přímo v mapě bez nutnosti volby sekce.

-  Identifikace sekcí s individuálním nastavením.
-  Sekce v režimu Cycle+Soak™
-  Znázornění zbývající doby zavlažování

INFORMAČNÍ OKNO SEKCI

Přímý přístup z mapy zobrazí všechny důležité informace o sekci rychle a přehledně. Jakýkoliv postřikovač vyberete přímo z mapy a okamžitě si otevřete informační okno sekce. Rovněž můžete pohodlně aktivovat různé akce sekce jako spuštění/pauzu/vypnutí/opětovné spuštění. Přehledně vidíte zbývající dobu závlahy, poslední spuštění sekce, aktivní individuální nastavení sekce, dobu závlahy a diagnostiku sekce.

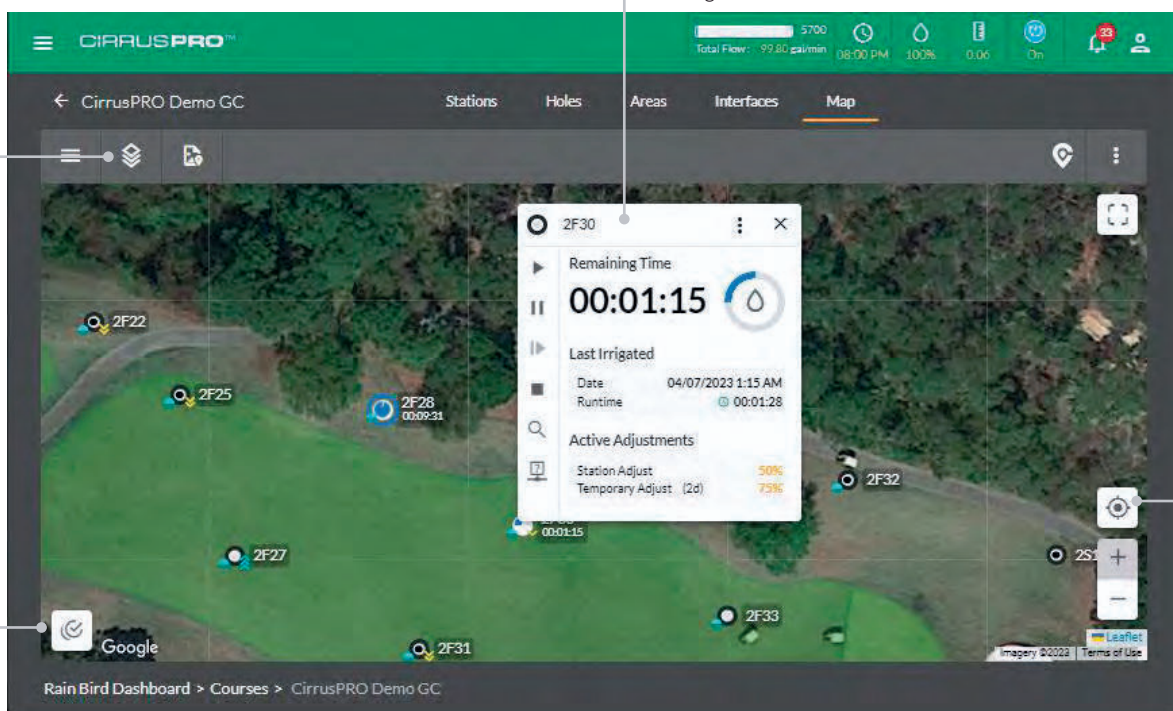

VÍCENÁSOBNÝ VÝBĚR SEKCI

Aktivace více funkcí a méně kliknutí. Snadná a rychlá volba více sekcí současně znamená velmi rychlé a intuitivní spuštění vícenásobných akcí.

FUNKCE FIND ME

Přesné a rychlé určení Vaší polohy na hřišti usnadňuje rychlou a flexibilní reakci při zavlažování okolních ploch.

DIAGNOSTIKA SYSTÉMU A SEKCI PŘÍMO Z MAPOVÉHO PROSTŘEDÍ

Používání doplňkových aplikací jako TeamViewer nebo Rain Bird MI pro spuštění sekcí/programů a diagnostiku sekcí již není potřeba. Sekce i diagnostiku snadno a rychle spustíte přímo z mapy.

PŘESNĚ DÁVKOVANÉ ZAVLAŽOVÁNÍ

Patentované zavlažování dle otoček postřikovače umožňuje přesné a úsporné ovládání zavlažování pro standardní i speciální aplikace.

UŽIVATELSKY PŘÍZPŮSOBENÁ HLAVNÍ PLOCHA

Přizpůsobte si vzhled hlavní plochy CirrusPRO přesně podle Vašich představ a požadavků pomocí snadno přesunovatelných dlaždic s funkcí drag-and-drop a zobrazte si ta data a informace, která jsou pro Vás nejdůležitější.

OPTIMALIZUJTE ZAVLAŽOVÁNÍ S FUNKCÍ DRYRUN™

Průběh všech naplánovaných Programů a Podprogramů velmi snadno a rychle zobrazíte v simulaci průběhu zavlažování DryRun™. Můžete tak velmi efektivně provádět případné úpravy nastavení programů tak, aby závlahové okno bylo co nejkratší a provoz čerpací stanice co neefektivnější.

METEOSTANICE, KOMPONENTY CENTRÁLNÍCH OVLÁDACÍCH SYSTÉMŮ PRO GOLF A VELKÉ SYSTÉMY

KÓD	MODEL	POPIS POLOŽKY	CENA KS KS	KATEGORIE	CENA KS V BALENÍ	KS V BALENÍ
RAIN BIRD Komponenty centrálního ovládacího systému IC			RAIN BIRD			
HS6085	IC+	IC+ rozhraní, 230V	na dotaz	CS		1
214010	ICM	IC Modul, IC cívka k EAGLE bez valve adaptéru	6 685,00 Kč	CS		1
HS4000	IC-IN Sensor Input	IC Sensor modul - programovatelný vstup	0,00 Kč	CS		1
HS5000	IC-OUT Control Output Device	IC modul pro ovládání ostatních cívek 9V	0,00 Kč	CS		1
213831	ICMVLVKIT	IC Modul , IC cívka k EAGLE/PGA/PEB vč. adaptéru	6 875,00 Kč	CS		1
214011	ICMAD	IC Modul valve adaptér	385,00 Kč	CS		1
HS1000	ICSD	IC SURGE DEVICE - přepět'ová ochrana	na dotaz	CS		1
M52000	MT-210	230V / 24 V - 50Hz transformátor	na dotaz	CS		1

RAIN BIRD Komponenty centrálních ovládacích systémů DECODER SYSTÉM

M15008	LDI	Large dekodérové rozhraní LDI 230V, transformátor, LTB300	na dotaz	CS		1
M63300	LTB-300	rozsudč LTB	na dotaz	CS		1
M61101	FD-101	dekodér signálu pro 1 sekci á 1 solenoid	4 180,00 Kč	CS		1
M61000	FD-102	dekodér signálu pro 1 sekci á 1-2 solenoidy	5 535,00 Kč	CS		1
M61400	FD-202	dekodér signálu pro 2 sekce á 1-2 solenoidy	8 850,00 Kč	CS		1
M61440	FD-401	dekod. sign. pro 4 sek. á 1sol., vč. přepět'. ochrany	9 675,00 Kč	CS		1
M61600	FD-601	dekod. sign. pro 6 sek. á 1sol., vč. přepět'. ochrany	16 880,00 Kč	CS		1
D05400	MGP-1	uzemnění centrální jednotky	15 850,00 Kč	CS		1
D05110	MSP-1	uzemnění centrální jednotky	25 295,00 Kč	CS		1
M98999	LSP-1	uzemnění ovládacího kabelu	2 650,00 Kč	CS		1
M72000	PD-210	čerpadlový dekodér	27 250,00 Kč	CS		1
D18711	SD-211	senzor/pulsní dekodér	16 225,00 Kč	CS		1

RAIN BIRD Čidla

M61010	RAINGAUGE	samopřeklápěcí (0,25 mm) srážkoměrný válec	na dotaz	CS		1
M80302	ANEMOMETER	senzor rychlosti větru	na dotaz	CS		1

Meteostanice Watch Dog



Meteostanice kompatibilní s centrálními ovládacími systémy Cirrus PRO

Meteostanice obsahuje tyto sensory:

- teplota
- srážkové úhrny
- rychlost a směr větru
- relativní vdušná vlhkost
- solární radiace

Součástí meteostanice je:

- meteostanice
- podstavec (montážní trojnožka)
- aktivace připojení+C2127

- 5 letá garance připojení

V87713	WatchDog Weather Station	meteostanice pro systémy Cirrus Pro	na dotaz	CS		1
--------	--------------------------	-------------------------------------	----------	----	--	---

KÓD

MODEL

POPIS POLOŽKY

CENA
KS

KATEGORIE

CENA KS
V BALENÍKS
V BALENÍ
RAIN BIRD Řada HV

Řada HV je určena pro systémy pro zahrady a veřejné plochy
 Tělo z polypropylénu se skelnými vlákny a skeletovou strukturou
 1" vnitřní přípojovací závit (typ MM - vnější závit)
 Excentrická membrána s omezením vodních rázů
 Systém s dvojitou filtrací (na membráně a na solenoidu)
 Jednoduché a robustní manuální ovládání "za sucha".
 Pracovní tlak od 1,0 do 10,3 atm
 Provedení s regulací průtoku i bez regulace průtoku

K dispozici model s regulací průtoku (HV-F) a s vnějšími závity (HV-MM)

			Cena za kus/Kč		
			jednotlivé kusy	celé balení	
H01000	100-HV	elmag. ventil 1", 24V AC solenoid, bez regulace	675,00 Kč	RB	635,00 Kč 20
H05000	100-HV-MM	elmag. ventil 1"AG, 24V AC solenoid, bez regulace	675,00 Kč	RB	635,00 Kč 20
H01010	100-HV-F	elmag. ventil 1", 24V AC, s regulací průtoku	795,00 Kč	RB	750,00 Kč 20
H01040	100-HVBSP9V	elmag. ventil 1", 9V DC solenoid	1 270,00 Kč	RB	1 190,00 Kč 20
H05040	100-HV9VMM-BSP	elmag. ventil 1", 9V DC solenoid	1 270,00 Kč	RB	1 190,00 Kč 20
236307	24V solenoid HV	cívka 24V AC solenoid pro HV	395,00 Kč	ND	1

RAIN BIRD Řada DV

100-DV-MM

Řada DV je určena pro systémy pro zahrady a veřejné plochy
 3/4" a 1" vnitřní přípojovací závit (typ MM - vnější závit)
 Systém s dvojitou filtrací (na membráně a na solenoidu)
 Jednoduché a robustní manuální ovládání "za sucha".
 Pracovní tlak od 1 do 10,4 atm



100-DV

K dispozici model s regulací průtoku (DV-F), a s vnějšími závity (MM)

			Cena za kus/Kč		
			jednotlivé kusy	celé balení	
X12100	1LFV075	elmag. ventil 3/4", 24V AC solenoid, Low Flow	990,00 Kč	RB	940,00 Kč 12
X12105	1LFV075-9V	elmag. ventil 3/4", 9V DC solenoid, Low Flow	1 480,00 Kč	RB	1 420,00 Kč 12
B70211	100-DV	elmag. ventil 1", 24V AC solenoid	1 040,00 Kč	RB	990,00 Kč 20
B70500	100-DV-MM	elmag. ventil 1" AG, 24V AC solenoid	1 040,00 Kč	RB	990,00 Kč 20
B70240	100-DV-9V	elmag. ventil 1", 9V DC solenoid	1 495,00 Kč	RB	1 425,00 Kč 20
B70540	100-DV-MM-9V	elmag. ventil 1" AG, 9V DC solenoid	1 495,00 Kč	RB	1 425,00 Kč 20
B70311	100-DV-F	elmag. ventil 1" s reg. průtoku, 24V AC solenoid	1 315,00 Kč	RB	1 255,00 Kč 20
B70350	100-DV-F-9V	elmag. ventil 1" s reg. průtoku, 9V DC solenoid	1 545,00 Kč	RB	1 475,00 Kč 20
20858801	24V solenoid DV/JTV	cívka 24V AC solenoid pro ventily řad DV a JTV	585,00 Kč	ND	1
K80920	9V solenoid	cívka 9V DC solenoid pro ventily řad DV, JTV, PGA, PEB, PESB, BPE a BPES a pro TBOS a WP řadu	955,00 Kč	ND	1
21074603	100DV membrána kit	Náhr. membrána vč. pružinky a šroubů pro řadu DV	740,00 Kč	ND	1

RAIN ventily - řada RN 155 EASY UNION



Řada elektroventilů RN 155 1" 24VAC je určena pro zavlažovací systémy pro zahrady a veřejné plochy

Patentované připojení s protočnou maticí EASY UNION 1" a vnější 1" BSP závit.

Systém s membránou a samooplachem membránové jehlice i membrány
Jednoduché a robustní manuální ovládání "za sucha" i za provozu.

Pracovní tlak od 1 do 12,0 atm

Tělo ventilu s polypropylénu vyztuženého skelnými vlákny pro vysokou odolnost proti tlakovému zatížení

K dispozici model s regulací průtoku

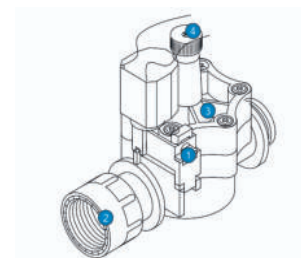
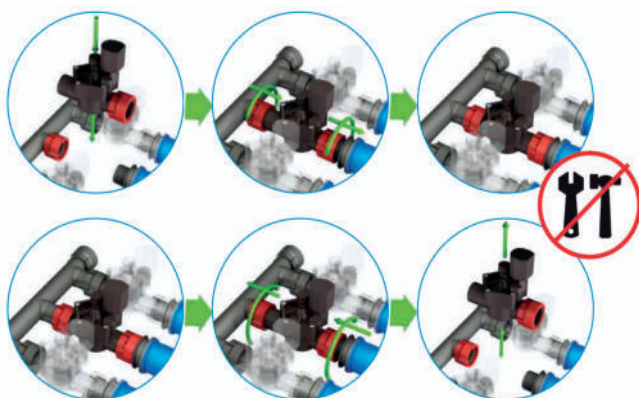

Optimální pro použití v kombinaci s manifoldy RAIN 1". V ceníku na straně 43.

100.1560916

RN 155 PLUS MxEU w/FC

elmag. ventil 1", 24V AC cívka, s regulací průtoku
typ RN 155 PLUS, 1"AG x 1" EASY UNION
konektor pro rychlé připojení

Cena za kus/Kč
jednotlivé kusy
615,00 Kč

Cena za kus/Kč
celé balení
585,00 Kč

12

K RAIN Řada PRO 150 VALVE



PRO 150 1"

PRO 150 JAR TOP 1"

Řada PRO 150 je určena pro ZAHRADY, komerční systémy, veřejné a sportovní plochy

1", 6/4" a 2" vnitřní připojovací závit

Jednoduché a robustní manuální ovládání "za sucha" i za provozu.

Samočistící jehla obtoku membrány
Pracovní tlak od 1 do 10,0 atm

Regulace průtoku
Modely PRO 150 6/4" a 2" v kombinaci přímý / úhlový ventil

DOPRODEJ ZA ZVÝHODNĚNÉ CENY!

7101-BSP

PRO150 - 1" BSP

elmag.ventil 1", 24V AC cívka

Cena za kus/Kč
jednotlivé kusy
495,00 Kč

Cena za kus/Kč
celé balení
455,00 Kč

12

7101-J-BSP

PRO150-JAR TOP -1" BSP

elmag.ventil 1" JAR TOP

495,00 Kč

455,00 Kč

12

P3008113

24V solenoid K-Rain

cívka 24V AC solenoid pro řadu K-Rain PRO

335,00 Kč

ND

1

KÓD

MODEL

POPIS POLOŽKY

CENA
KS

KATEGORIE

CENA KS
V BALENÍKS
V BALENÍ
RAIN BIRD Řada PGA



Řada PGA je určena pro komerční systémy, veřejné plochy a sportovní plochy 1", 6/4" a 2" vnitřní přípojovací závit

Přímé nebo úhlové uspořádání
 Jednoduché a robustní manuální ovládání "za sucha".
 Regulace průtoku
 Pracovní tlak od 1 do 10,4 atm



KÓD	MODEL	POPIS POLOŽKY	Cena za kus/Kč		KATEGORIE	Cena za kus/Kč	
			jednotlivé kusy	celé balení		V BALENÍ	V BALENÍ
B31410	100-PGA	elmag. ventil 1", 24V AC solenoid	1 940,00 Kč	RB	1 790,00 Kč	10	
B31510	150-PGA	elmag. ventil 6/4", 24V AC solenoid	2 790,00 Kč	RB	2 590,00 Kč	8	
B31610	200-PGA	elmag. ventil 2", 24V AC solenoid	3 950,00 Kč	RB	3 660,00 Kč	4	
B31440	100-PGA-9V	elmag. ventil 1", 9V DC solenoid	2 795,00 Kč	RB	2 650,00 Kč	10	
B31540	150-PGA-9V	elmag. ventil 6/4", 9V DC solenoid	3 875,00 Kč	RB	3 680,00 Kč	8	
B31640	200-PGA-9V	elmag. ventil 2", 9V DC solenoid	4 850,00 Kč	RB	4 600,00 Kč	4	
B31410IVM	100-PGA-IVM	elmag. ventil 1", IVM modul	4 895,00 Kč	CS		8	
B31510IVM	150-PGA-IVM	elmag. ventil 6/4", IVM modul	5 655,00 Kč	CS		8	
B31610IVM	200-PGA-IVM	elmag. ventil 2", IVM modul	6 595,00 Kč	CS		4	
B31410ICM	100-PGA-ICM	elmag. ventil 1", ICM modul	8 350,00 Kč	CS		10	
B31510ICM	150-PGA-ICM	elmag. ventil 6/4", ICM modul	9 155,00 Kč	CS		8	
B31610ICM	200-PGA-ICM	elmag. ventil 2", ICM modul	9 995,00 Kč	CS		4	

RAIN BIRD Řada PEB/PES-B



Řada PEB/PES-B je určena pro komerční systémy, veřejné plochy a sportovní plochy 1", 6/4" a 2" vnitřní přípojovací závit

Přímé uspořádání
 Jednoduché a robustní manuální ovládání "za sucha".
 Šroubek výplachu vnitřního prostoru (External Bleed Screw)
 Regulace průtoku, pracovní tlak od 1,4 do 13,8 atm



Nerezový filtr membrány a samočisticí teflonová stěrka filtru u modelu PES-B
 Tělo a víko z nylonu vyztuženého skelnými vlákny
Ventily PES-B jsou také vhodné jako náhrada za ventily s pohonem - dopouštění!

KÓD	MODEL	POPIS POLOŽKY	Cena za kus/Kč		KATEGORIE	KS V BALENÍ
			jednotlivé kusy	celé balení		
B34073	100-PEB	elmag. ventil 1"	2 775,00 Kč	RB		10
B34083	150-PEB	elmag. ventil 6/4"	3 725,00 Kč	RB		8
B34093	200-PEB	elmag. ventil 2"	5 525,00 Kč	RB		8
B34073IVM	100-PEB IVM	elmag. ventil 1", IVM modul	6 475,00 Kč	CS		10
B34083IVM	150-PEB IVM	elmag. ventil 6/4", IVM modul	7 145,00 Kč	CS		8
B34093IVM	200-PEB IVM	elmag. ventil 2", IVM modul	8 515,00 Kč	CS		8
2012001	100-PEB ICM	elmag. ventil 1", ICM modul	9 985,00 Kč	CS		10
2012002	150-PEB ICM	elmag. ventil 6/4", ICM modul	10 720,00 Kč	CS		8
2012003	200-PEB ICM	elmag. ventil 2", ICM modul	12 075,00 Kč	CS		8
B37073	100-PES-B	elmag. ventil 1"	5 250,00 Kč	RB		10
B37083	150-PES-B	elmag. ventil 6/4"	6 455,00 Kč	RB		8
B37102	200-PES-B	elmag. ventil 2"	7 985,00 Kč	RB		8
20043	100-PESB ICM	elmag. ventil 1", ICM modul	12 275,00 Kč	CS		10
20043	150-PESB ICM	elmag. ventil 6/4", ICM modul	13 220,00 Kč	CS		8
20043	200-PESB ICM	elmag. ventil 2", ICM modul	14 625,00 Kč	CS		8
GSVIC101	100-PESB ICM PRS-D	elmag. ventil 1", ICM modul, PRS-D	13 475,00 Kč	CS		10
GSVIC151	150-PESB ICM PRS-D	elmag. ventil 6/4", ICM modul, PRS-D	14 420,00 Kč	CS		8
GSVIC201	200-PESB ICM PRS-D	elmag. ventil 2", ICM modul, PRS-D	15 825,00 Kč	CS		8

RAIN BIRD Příslušenství k řadě PEB a PGA

B33135	PRS-D Dial	plynulá regulace tlaku pro PGA/PEB/PESB ventily	3 235,00 Kč	RB		1
236239	24V solenoid PGA, PE(S)-B	cívka 24V AC G4 solenoid pro ventily PGA, PE(S)-B	1 525,00 Kč	ND		1
F47100	LX IVM SOL pro PGA, PEB	modul s cívkou IVM pro ventily PGA, PEB, PE(S)-B	3 485,00 Kč	CS		1
213831	ICMVLKIT	IC Modul, IC cívka k EAGLE/PGA/PEB vč. adaptéru	6 875,00 Kč	CS		1

KÓD MODEL POPIS POLOŽKY CENA KS KATEGORIE CENA KS V BALENÍ KS V BALENÍ

BERMAD 3" plastový elektromagnetický ventil DN80 24VAC

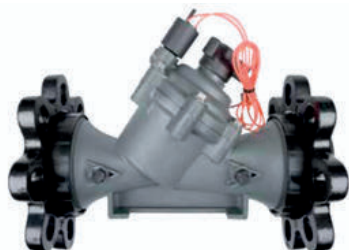

Přírubové připojení DN80

Cívka 24VAC, 2,2W

Průtoky: 10-80m³/hod

Tlaková řada PN10 (10 bar)

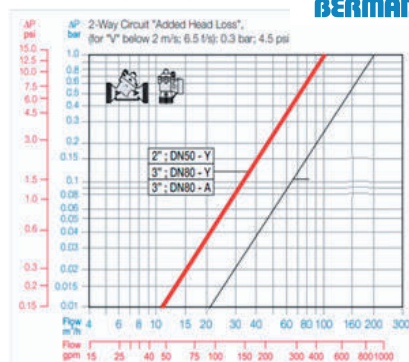

2012042	3" Plastic valve 24V SOL 2,2W	100 HYFLOW DN80, BER300 včetně přírub	11 550,00 Kč	RB	1
2012043	Cívka 24VAC 3W pro 3" BER	Náhradní cívka 24VAC 3,0W pro HYFLOW, BER300	1 285,00 Kč	ND	1

PGV TIMER ventily s pohonem 9-24VAC/VDC a 230VAC a časovačem



Mosazný kulový ventil s pohonem 230V AC nebo 9-24V AC/DC

Standardní provedení - bez napětí = uzavřený, NC

U pohonů je možné zvolit opačnou funkci - bez napětí=otevřený, NO

Bezpečnostní funkce - po výpadku napájení se uzavře

Vysoká odolnost vůči znečištěné vodě (písek, minerály, organické nečistoty!)

Plnoprůtokový profil - minimální ztráty ve ventilu.

Plná funkčnost i při minimálních průtoku a minimální tlaku.

Doba otevření/zavření ventilu je 6 sekund

Pokud má ventil nedostatečné napájení nebo došlo k poruše kondenzátorů, ventil neotevře, dokud nebude dostatečně nabitý, aby bezpečně otevřel a následně zavřel.

Integrovaný nastavitelný časovač (frekvence a doba otevření) od 0 až do 99h59min59s

Stupeň krytí pohonu IP67

5m napájecí/ovládací kabel

Napájení 9-24VAC/VDC nebo 230VAC

Nízká spotřeba energie: 0,2-0,5W

**IDEÁLNÍ PRO PROPLACH FILTRŮ
INTEGROVANÝ ČASOVAČ!**

NOVÉ MODEL Y

Kulové ventily DN20/DN25/DN32 s pohonem I20 9-24VAC/VDC - dvojvodičové provedení

(1. vodič trvale na napětí, 2. nulový)

EL180028-20	PGV-I40-CT202-ACDC9-24-DN20	kulový ventil DN20 s elektropohonem I40C 9-24VAC/DC	3 550,00 Kč	CT	1
EL180028-25	PGV-I40-CT202-ACDC9-24-DN25	kulový ventil DN25 s elektropohonem I40C 9-24VAC/DC	3 695,00 Kč	CT	1
EL180028-32	PGV-I40-CT202-ACDC9-24-DN32	kulový ventil DN32 s elektropohonem I40C 9-24VAC/DC	3 895,00 Kč	CT	1

Kulové ventily DN20/DN25/DN32 s pohonem I40 230VAC - dvojvodičové provedení

(1. fáze L, 2. nulový N, 3. zem PE)

EL180026-20	PGV-I40-CT202-AC230-DN20	kulový ventil DN20 s elektropohonem I40C 230VAC	3 885,00 Kč	CT	1
EL180026-25	PGV-I40-CT202-AC230-DN25	kulový ventil DN25 s elektropohonem I40C 230VAC	4 095,00 Kč	CT	1
EL180026-32	PGV-I40-CT202-AC230-DN32	kulový ventil DN32 s elektropohonem I40C 230VAC	4 280,00 Kč	CT	1

KÓD	MODEL	POPIS POLOŽKY	CENA KS	KATEGORIE	CENA KS V BALENÍ	KS V BALENÍ
-----	-------	---------------	---------	-----------	------------------	-------------

PGV ventily s pohonem 9-30VAC/VDC a 230VAC s bezpečnostní funkcí

Mosazný kulový ventil s pohonem 230V AC nebo 9-30V AC/DC nebo 24VAC/12-24DC

Standardní provedení - bez napětí = uzavřený, NC

U pohonů je možné zvolit opačnou funkci - bez napětí=otevřený, NO

Bezpečnostní funkce - po výpadku napájení se uzavře

Vysoká odolnost vůči znečištěné vodě (písek, minerály, organické nečistoty)

Plnoprůtokový profil - minimální ztráty ve ventilu.

Plná funkčnost i při minimálních průtoku a minimální tlaku.

Doba otevření/zavření ventilu je 6 sekund

Pokud má ventil nedostatečné napájení nebo došlo k poruše kondenzátorů, ventil neotevře, dokud nebude dostatečně nabitý, aby bezpečně otevřel a následně zavřel.

Stupeň krytí pohonu IP67

5m napájecí/ovládací kabel

Napájení 9-30VAC/VDC nebo 24VAC/12-24VDC nebo 230VAC

Nízká spotřeba energie: 0,2-0,5W

Pohony I20 - pro ventily DN15, DN20, DN25 a DN32

Pohony IH150 - pro ventily DN40 a DN50, ruční nouzové otevření/zavření ventilu

**VHODNÉ PRO DOPOUŠTĚNÍ
VHODNÉ PRO PROPLACH FILTRŮ**

Kulové ventily DN20/DN25/DN32 s pohonem I20 9-30VAC/VDC - trojvodičové provedení

(1. vodič trvale na napětí, 2. nulový, 3. vodič ovládací napětí=otevřeno)

EL180040-20	PGV-I20-C332-ACDC9-30-DN20	kulový ventil DN20 s elektropohonem I20C 9-30VAC/DC	3 380,00 Kč	CT	1
EL180040-25	PGV-I20-C332-ACDC9-30-DN25	kulový ventil DN25 s elektropohonem I20C 9-30VAC/DC	3 660,00 Kč	CT	1
EL180040-32	PGV-I20-C332-ACDC9-30-DN32	kulový ventil DN32 s elektropohonem I20C 9-30VAC/DC	3 960,00 Kč	CT	1

Kulové ventily DN20/DN25/DN32 s pohonem I20 9-30VAC/VDC - trojvodičové provedení se spínači na externí signalizaci polohy *

(1. vodič trvale na napětí, 2. nulový, 3. vodič ovládací napětí=otevřeno, 4. a 5. externí signalizace - spínače)

EL180043-20	PGV-I20-S332-ACDC9-30-DN20	kulový ventil DN20 s elektropohonem I20S 9-30VAC/DC	3 680,00 Kč	CT	1
EL180043-25	PGV-I20-S332-ACDC9-30-DN25	kulový ventil DN25 s elektropohonem I20S 9-30VAC/DC	3 860,00 Kč	CT	1
EL180043-32	PGV-I20-S332-ACDC9-30-DN32	kulový ventil DN32 s elektropohonem I20S 9-30VAC/DC	3 985,00 Kč	CT	1

Kulové ventily DN20/DN25/DN32 s pohonem I20 230VAC - trojvodičové provedení

(1. fáze L, 2. nulový N, 3. zem PE, 4. vodič ovládací napětí=otevřeno)

EL180029-20	PGV-I20-C302-AC230-DN20	kulový ventil DN20 s elektropohonem I20 230VAC	3 970,00 Kč	CT	1
EL180029-25	PGV-I20-C302-AC230-DN25	kulový ventil DN25 s elektropohonem I20 230VAC	4 180,00 Kč	CT	1
EL180029-32	PGV-I20-C302-AC230-DN32	kulový ventil DN32 s elektropohonem I20 230VAC	4 480,00 Kč	CT	1

Kulové ventily DN40 s pohonem IH150 24VAC/12-24DC - trojvodičové provedení se spínači na externí signalizaci polohy "S"

(1. vodič trvale na napětí, 2. nulový, 3. vodič ovládací napětí=otevřeno, 4. a 5. externí signalizace - spínače)

EL190007S-40	PGV-IH150-S332-ACDC24-DN40	kul. ventil DN40 s elektropoh. IH150S 24VAC/12-24DC	9 180,00 Kč	CT	1
EL190007S-50	PGV-IH150-S332-ACDC24-DN50	kul. ventil DN50 s elektropoh. IH150S 24VAC/12-24DC	10 550,00 Kč	CT	1

Kulové ventily DN40 s pohonem IH150 230VAC - trojvodičové provedení se spínači na externí signalizaci polohy "S"

(1. fáze L, 2. nulový N, 3. zem PE, 4. vodič ovládací napětí AC/DC+=otevřeno, 5. a 6. externí signalizace - spínače)

EL190003S-40	PGV-IH150-S302-AC230-DN40	kulový ventil DN40 s elektropohonem IH150C 230VAC	9 480,00 Kč	CT	1
EL190003S-50	PGV-IH150-S302-AC230-DN50	kulový ventil DN50 s elektropohonem IH150C 230VAC	10 975,00 Kč	CT	1

DOPRODEJ ZA ZVÝHODNĚNÉ CENY
Kulové ventily DN40 s pohonem IH150 24VAC - dvojvodičové provedení

(1. vodič trvale na napětí, 2. nulový, pro ovládání přerušeni fáze)

EL180039-40	PGV-IH150-C202-AC24V-DN40	kulový ventil DN40 s elektropohonem IH150 24VAC	3 425,00 Kč	CT	1	TOTÁLNÍ VÝPRODEJ POSLEDNÍCH KS
-------------	----------------------------------	---	--------------------	----	---	---

Kulové ventily DN40 s pohonem IH150 230VAC - trojvodičové provedení

(1. fáze L, 2. nulák N, 3. zem PE, pro ovládání přerušeni fáze)

EL180027-40	PGV-IH150-C202-AC230-DN40	kulový ventil DN40 s elektropohonem IH150 230VAC	3 625,00 Kč	CT	1	TOTÁLNÍ VÝPRODEJ POSLEDNÍCH KS
-------------	----------------------------------	--	--------------------	----	---	---

KÓD MODEL POPIS POLOŽKY CENA KS KATEGORIE CENA KS CENA KS
KS V BALENÍ V BALENÍ

RAIN BIRD Řada 300BPE/300BPES



Řada 300BPE/300BPES je určena pro nejnáročnější komerční systémy, sportovní a veřejné plochy
3" připojovací závit
Přímé nebo úhlové uspořádání
Jednoduché a robustní manuální ovládání "za sucha".
Šroub výplachu vnitřního prostoru (External Bleed Screw)
Pracovní tlak od 1,4 do 13,8 atm
Regulace průtoku
Tělo z bronzu
Víko z nylonu vyztuženého skelnými vlákny



B38213 300-BPES elmag. ventil 3", bronz / PE 45 550,00 Kč RB 1
B33135 PRS-D Dial plynulá regulace tlaku pro PGA/PEB/PESB ventily 3 235,00 Kč RB 1

Cena za kus/Kč
jednotlivé kusy

NÁHRADNÍ CÍVKY K ELEKTROMAGNETICKÝM VENTILŮM RB

236307 24V solenoid HV cívka 24V AC solenoid pro HV 395,00 Kč ND 1
20858801 24V solenoid DV/JTV cívka 24V AC solenoid pro ventily řad DV a JTV 585,00 Kč ND 1
236239 24V solenoid PGA, PE(S)-B cívka 24V AC G4 solenoid pro ventily PGA, PE(S)-B 1 525,00 Kč ND 1
K80920 9V solenoid cívka 9V DC solenoid pro ventily řad DV, JTV, PGA, PEB, PESB, BPE a BPES a pro TBOS a WP řadu 955,00 Kč ND 1
213462C 24V solenoid EAGLE G4 cívka 24V k EAGLE G4 system 1 545,00 Kč ND 1
F47100 LX IVM SOL modul s cívkou IVM pro ventily PGA, PEB, PE(S)-B, LFV, DV 3 485,00 Kč CS 1
213831 ICMVLVKIT IC Modul, IC cívka k EAGLE/PGA/PEB vč. adaptéru 6 875,00 Kč CS 1

Cena za kus/Kč
jednotlivé kusy

RAIN BIRD MTT-100

L06300 MTT-100 PVC T-kus, 1"AG x 1"AG x 1"IG



Cena za kus/Kč
jednotlivé kusy 115,00 Kč C
Cena za kus/Kč
celé balení 105,00 Kč 20

Rychlospojné ventily



5LRC

Rychlospojné ventily pro manuální odběr vody z potrubí



R-QCV 3/4"



R-QCV 1"



B12806 5LRC-BSP rychlospojný ventil, 1" IG, mosaz, uzavírání víčka 4 355,00 Kč BR 1
B13401 55-K-1-BSP klíč na ventil 1" AG - 5LRC, mosaz 3 375,00 Kč BR 1
D06401 No. 2049 klíč na uzavírání víčka 5LRC 655,00 Kč BR 1
B40103 SH-2 otočná koncovka hadice pro klíč 55-K-1, mosaz 5 375,00 Kč BR 1
RQCV34 R-QCV 3/4" R-QCV rychlospojný ventil 3/4" IG, mosaz 420,00 Kč BR 375,00 Kč 5
RQCV34K R-QCV 3/4 KEY" klíč pro R-QCV 3/4", mosaz, vhodný i do RB 3RC 260,00 Kč BR 235,00 Kč 5
RQCV34ELL R-QCV 3/4" ELL otočná koncovka hadice pro klíč R-QCV 3/4", mosaz 300,00 Kč BR 1
RQCV10 R-QCV 1" R-QCV rychlospojný ventil 1" IG, mosaz 635,00 Kč BR 565,00 Kč 5
RQCV10K R-QCV 1" klíč pro R-QCV 1", mosaz 285,00 Kč BR 255,00 Kč 5
RQCV10ELL R-QCV 1" ELL otočná koncovka hadice pro klíč R-QCV 1", mosaz 300,00 Kč BR 1
RQCV10 R-QCV 6/4" R-QCV rychlospojný ventil 6/4" IG, mosaz 2 640,00 Kč BR 1
RQCV10K R-QCV 6/4 KEY" klíč pro R-QCV 6/4", mosaz 1 270,00 Kč BR 1
LP3300 P-33 rychlospojný ventil 3/4" IG, plast 510,00 Kč BR 20
LP3310 P-33DK klíč na ventil 3/4" AG pro P-33, plast 140,00 Kč BR 10

Cena za kus/Kč
jednotlivé kusy

Cena za kus/Kč
celé balení

KÓD

MODEL

POPIS POLOŽKY

CENA
KS

KATEGORIE

CENA KS
V BALENÍKS
V BALENÍ

PVC SYSTÉM TVAROVEK A MANIFOLDŮ TAVLIT SWIVELS



Nové 1" manifoldy s převlečnými maticemi

Maximální pracovní tlak 10 bar

Těsnící O-kroužek je integrován přímo v matce

Bez potřeby těsnění IG závitů teflonovou páskou nebo šňůrou
Materiál polypropylen vyztužený skelnými vlákny



		Cena za kus/Kč		Cena za kus/Kč		
		jednotlivé kusy		celé balení		
TAVSTMF1	TAVLIT TEE 1"AGx1"IGx1"IG	T-kus 1"AGx1"IGx1"IG (IG s maticí)	151,80 Kč	C	129,50 Kč	5
TAVSTF1	TAVLIT TEE 1"IGx1"IGx1"IG	T-kus 1"IGx1"IGx1"IG (IG s maticí)	170,20 Kč	C	145,00 Kč	5
TAVSEF1	TAVLIT ELBOW 1"IGx1"IG	Koleno 1"IGx1"IG (IG s maticí)	124,20 Kč	C	106,00 Kč	5
TAVSEFM1	TAVLIT ELBOW 1"IGx1"AG	Koleno 1"IGx1"AG (IG s maticí)	124,20 Kč	C	106,00 Kč	5
TAVSFM1	TAVLIT COUPLING 1"AGx1"IG	Spojka 1"AGx1"IG (IG s maticí)	87,40 Kč	C	74,50 Kč	5
TAVSFF1	TAVLIT COUPLING 1"IGx1"IG	Spojka 1"IGx1"IG (IG s maticí)	128,80 Kč	C	109,50 Kč	5
TAVSFM134	TAVLIT COUPLING 1"IGx3/4"IG	Spojka 1"IGx3/4"IG (IG s maticí)	78,20 Kč	C	66,50 Kč	5
TAVSCF1	TAVLIT CROSS 4x1"IG	Kříž 1"IGx1"IGx1"IG (IG s maticí)	202,40 Kč	C	172,50 Kč	5
TAVSCFM1	TAVLIT CROSS 1"AG/3x1"IG	Kříž 1"AGx1"IGx1"IG (IG s maticí)	179,40 Kč	C	152,50 Kč	5
TAVSTMF12	TAVLIT MANIF 1"AG/IG-2x1"IG	Rozbočovač 1"AG / 1"IG - 2x1"IG	299,00 Kč	C	255,00 Kč	5
TAVSTMF13	TAVLIT MANIF 1"AG/IG-3x1"IG	Rozbočovač 1"AG / 1"IG - 3x1"IG	441,60 Kč	C	385,00 Kč	5
TAVSTMF14	TAVLIT MANIF 1"AG/IG-4x1"IG	Rozbočovač 1"AG / 1"IG - 4x1"IG	547,40 Kč	C	467,50 Kč	5
TAVN1OR	TAVLIT VSUVKA 1"	NI vsuvka PVC, o-kroužek, zkrácený závit/PN16	59,80 Kč	C	45,50 Kč	10
TAVN134OR	TAVLIT VSUVKA RED 1"x3/4"	NI vsuvka red PVC, o-kroužek, zkrácený závit/PN16	59,80 Kč	C	45,50 Kč	10
TAVN34OR	TAVLIT VSUVKA 3/4"	NI vsuvka PVC, o-kroužek, zkrácený závit/PN16	34,75 Kč	C	32,45 Kč	10

PVC TELESKOPICKÉ SESTAVY S PŘEVLEČ. MATICEMI (1") RAIN BIRD ULTRA ZONE



RAIN BIRD LASCO ULTRAZONE

		Cena za kus/Kč		Cena za kus/Kč		
		jednotlivé kusy		celé balení		
M3010101	MANIF 1"IG/1"AG-1x1"AG	PVC rozbočovač 1"IG/1"AG-1x1"AG (AG s maticí)	266,80 Kč	C	255,00 Kč	5
M3010102	MANIF 1"IG/1"AG-2x1"AG	PVC rozbočovač 1"IG/1"AG-2x1"AG (AG s maticí)	501,40 Kč	C	477,50 Kč	5
M3010103	MANIF 1"IG/1"AG-3x1"AG	PVC rozbočovač 1"IG/1"AG-3x1"AG (AG s maticí)	759,00 Kč	C	722,50 Kč	5
M3010104	MANIF 1"IG/1"AG-4x1"AG	PVC rozbočovač 1"IG/1"AG-4x1"AG (AG s maticí)	1 025,80 Kč	C	975,00 Kč	5

KÓD

MODEL

POPIS POLOŽKY

CENA KS

KATEGORIE

CENA KS V BALENÍ

KS V BALENÍ

RAIN MANIFOLDOVÝ SYSTÉM EASY UNION



Manifoldový systém s o-kroužky v 1" BSP provedení

Rychlá a spolehlivá instalace

Provedení z PVC

Tlaková řada PN12

Optimální pro kombinaci s ventily RAIN s konektorem EASY UNION



KÓD	MODEL	POPIS POLOŽKY	CENA KS	KATEGORIE	CENA KS V BALENÍ	KS V BALENÍ
145.200000	RAIN MANIFOLD 1X2 1"	Manifold pro ventily 1" s dvěma výstupy (1x 1"AG + 3 x 1"IG UNION)	192,50 Kč	C	165,00 Kč	5
145.300000	RAIN MANIFOLD 1X3 1"	Manifold pro ventily 1" s třemi výstupy (1x 1"AG + 4 x 1"IG UNION)	255,00 Kč	C	225,00 Kč	5
145.400000	RAIN MANIFOLD 1X4 1"	Manifold pro ventily 1" s čtyřmi výstupy (1x 1"AG + 5 x 1"IG UNION)	335,00 Kč	C	295,00 Kč	5
145.100000	RAIN PLUG 1"	Zátka 1" IG pro manifoldový systém RAIN	43,70 Kč	C	29,50 Kč	10
145.110000	RAIN TEE 1"	Manifold pro ventily 1" s jedním výstupem (T-kus) (1x 1"AG + 2 x 1"IG UNION)	105,00 Kč	C	90,50 Kč	10

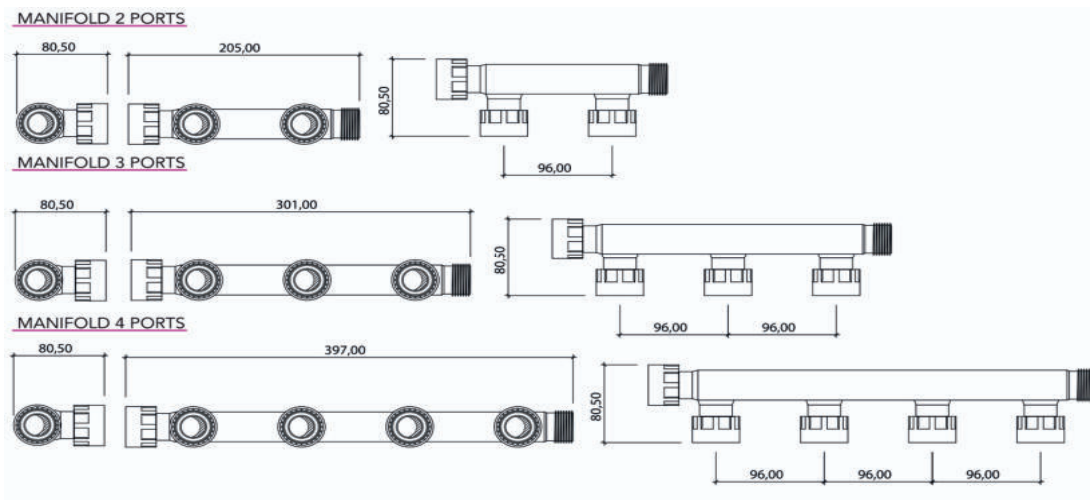

NIPPLE 1"

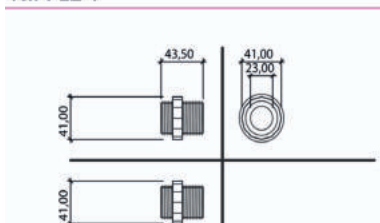

TEE FxFxM 1"

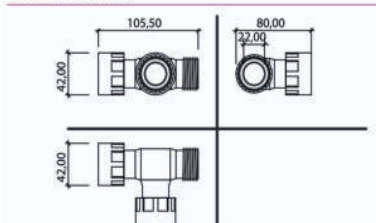

KÓD

MODEL

POPIS POLOŽKY

CENA
KS

KATEGORIE

CENA KS
V BALENÍKS
V BALENÍ
Ovládací kabely RW pro zavlažovací systémy 24V

"Závlahový" kabel (1,0 mm / 24VAC):

Barevné rozlišení jednotlivých vodičů

Po jednom metru značená metráž kabelu

Prodloužené cívky 100 a 200 m

Vyráběno na zakázku speciálně pro závlahovou alianci "Rainworks"

BESTCELER! :-)

Kód	Model	Popis položky	Cena za kus/Kč	Kategorie	Cena za kus/Kč v balení	Ks v balení
1103360	TFC 3x1,0 mm (100 m)	kabel TFC 3x1 mm pro uložení v zemi (role 100 m)	1 990,00 Kč	CAB	1 865,00 Kč	3
1103361	TFC 3x1,0 mm (200 m)	kabel TFC 3x1 mm pro uložení v zemi (role 200 m)	3 745,00 Kč	CAB	3 625,00 Kč	2
1103362	TFC 5x1,0 mm (100 m)	kabel TFC 5x1 mm pro uložení v zemi (role 100 m)	2 850,00 Kč	CAB	2 720,00 Kč	3
1103363	TFC 5x1,0 mm (200 m)	kabel TFC 5x1 mm pro uložení v zemi (role 100 m)	5 435,00 Kč	CAB	5 275,00 Kč	2
1103364	TFC 7x1,0 mm (100 m)	kabel TFC 7x1 mm pro uložení v zemi (role 100 m)	3 950,00 Kč	CAB	3 760,00 Kč	2
1103365	TFC 7x1,0 mm (200 m)	kabel TFC 7x1 mm pro uložení v zemi (role 200 m)	7 515,00 Kč	CAB	7 255,00 Kč	2

Ovládací kabely MW pro dekodérové systémy 24V

Kód	Model	Popis položky	Cena za kus/Kč	Kategorie	Cena za kus/Kč v balení	Ks v balení
MW0501	PE/PE 2x2,5, BLUE/500 m	PE-PE kabel, 2 x 2,5mm ² , Cu, modrý, pro dekodérové systémy, role 500 m	36 520,00 Kč	CAB		1
	PVC/PE 2x2,5, GREEN/500 m	PVC-PE kabel, 2 x 2,5mm ² , Cu, zelený, role 500 m	na dotaz	CAB		1

Nástroje ke kabelům a kabelovým rozvodům

Kód	Model	Popis položky	Cena za kus/Kč	Kategorie	Cena za kus/Kč v balení	Ks v balení
MW9999	RB Wire Stripper	Odstraňovač izolace Rain Bird	795,00 Kč	NET		1
KGGS395	KING WIRE STRIP&CRIMP	KING automatický odstraňovač izolace	795,00 Kč	NET		1
KG46600	KING I-tool 2.0 MULTI	KING multifunkční kleště / nástroj se speciálními funkcemi pro profi závlaháře - vše v jednom - VÝBORNÉ PRO SERVIS! DOPORUČUJEME!	985,00 Kč	NET		1
KG47690	KING WIRE MARKER 0-9	KING označovač kabelů s čísly 0-9	865,00 Kč	NET		1
KI42095	KING95 MILIAMP CLAMP	Klešťový ampérmetr s rozsahem pro dekodérové systémy. Rozlišení 0,001 mA, max. 600 V, včetně pouzdra	8 055,00 Kč	NET	DOPORUČUJEME!	1
KI42521	KING WIRE VALVE LOCATOR	KING lokátor kabelového vedení a ventilů (plastový kufr, generátor, sensorová tyč, sluchátka)	17 355,00 Kč	NET		1

KÓD	MODEL	POPIS POLOŽKY	CENA KS KS	KATEGORIE	CENA KS V BALENÍ	KS V BALENÍ
-----	-------	---------------	---------------	-----------	---------------------	----------------

ELEKTRO KONEKTORY



DBRYUL020
DBRYWC20
DBRYWC100
DBRYKI20235
DBRY3M10
DBRY3M100

DBRY20



vodotěsné konektory, max. 3x4,0 mm²
výrobce Rain Bird / King Innovation

Cena za kus/Kč
jednotlivé kusy

68,00 Kč

CAB

Cena za kus/Kč
celé balení

62,50 Kč

20

68,00 Kč

CAB

55,50 Kč

100

DBRY 3M10
DBRY 3M100

vodotěsné konektory, max. 3x4,0 mm²
výrobce 3M pro Irijet / Rainworks Alliance

65,00 Kč

CAB

54,00 Kč

10

65,00 Kč

CAB

48,50 Kč

100

24V ELEKTRO KONEKTORY BLAZING OD KING INNOVATION



BVS-1



BVS-2



BLS-10



LV9500



TLC-10

BVS-1

SNAPLOC BVS-1
BESTSELLER!

vodotěsný silikonový konektor - ZÁVLAHA 24V
kabelová spojka pro kombinaci 2x0,8-1,0 mm s 0,8 mm
systém SNAPLOC **DOPORUČUJEME! DLOUHODOBĚ NEJOBLIBĚNĚJŠÍ KONEKTOR!**

Cena za kus/Kč
jednotlivé kusy

33,95 Kč

CAB

Cena za kus/Kč
celé balení

32,20 Kč

25

33,95 Kč

CAB

31,45 Kč

250

BVS-2

SNAPLOC BVS-2

vodotěsný silikonový konektor - ZÁVLAHA 24V
kabelová spojka pro kombinaci 1-1,5 mm s 0,8-1,0 mm
systém SNAPLOC

68,50 Kč

CAB

62,50 Kč

20

BLS-10

SNAPLOC BLS-10

vodotěsný silikonový konektor - 12 V OSVĚTLENÍ
kabelová spojka pro kombinaci 2-2,5 mm s 1,0 mm
systém SNAPLOC

90,00 Kč

CAB

75,00 Kč

20

BTLC-10

TWIZTLOCK TLC-10

vodotěsný silikonový elektrokonektor
konektor pro kombinaci 2X1,5 mm²/1X0,8 mm² apod.
systém TWIZTLOCK
24V ZÁVLAHY A 12V OSVĚTLENÍ

28,00 Kč

CAB

25,00 Kč

25

28,00 Kč

CAB

22,50 Kč

200

BLV-9500

LV-9500

vodotěsný silikonový konektor 30V, 10A
konektor pro kombinaci více vodičů

35,00 Kč

CAB

30,00 Kč

20

35,00 Kč

CAB

27,25 Kč

200

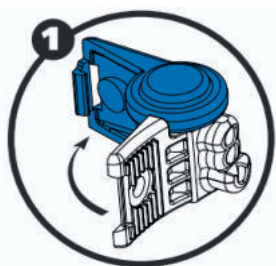

Konektory BVS

Krok 1

Otevřete zcela konektor BVS-1

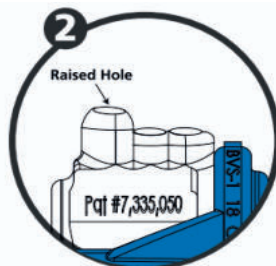

Krok 2

Vložte NEODIZOLOVANÉ vodiče nadoraz do konektoru ..a je to ... !!

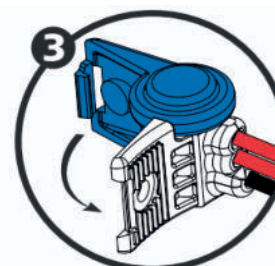

Krok 3

Scvakněte křídla konektoru BVS-1



KÓD

MODEL

POPIS POLOŽKY

CENA
KS

KATEGORIE

CENA KS
V BALENÍKS
V BALENÍ

BERGO ZÁTĚŽOVÉ ŠACHTICE



Kvalitní zátěžové ventilové šachtice
Vlastní vývoj a výroba v EU pouze pro Rainworks Alliance!
Materiál PP 100% ekologický plast

Větší, prostornější provedení
Inovativní řešení výřezů pro vstup potrubí
Zátěžové, vyztužené provedení
Integrované držáky pro kabely a konektory

Vyztužený zátěžový a vyměnitelný kryt
Odolný poklop vůči pojezdu zahradní techniky
Dostupné ve dvou barevných provedeních poklopů - zelená a černá
UV odolné
Odolné vůči nízkým a vysokým teplotám

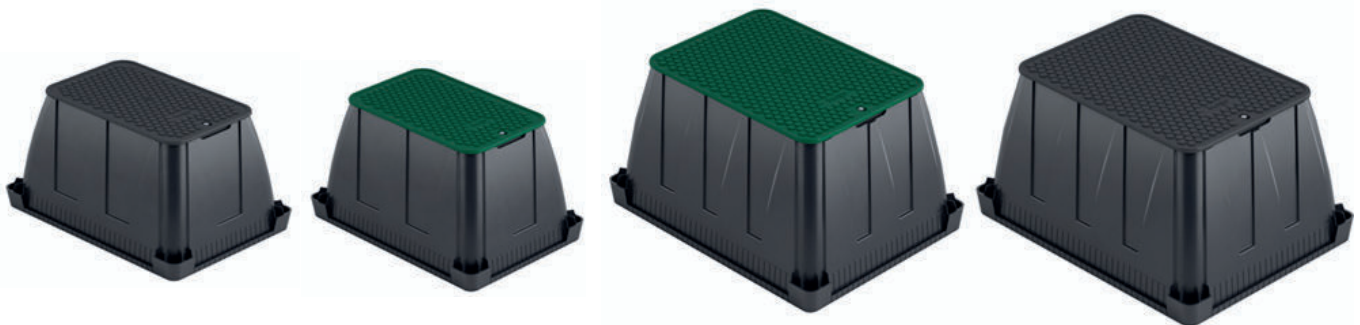

ZÁTĚŽOVÉ VENTILOVÉ ŠACHTICE PP

Kód	Model	Popis položky	Cena za kus/Kč	
			Jednotlivé kusy	Celé balení
20248330	BERGO STD VB GREEN	ventilová šachtice STANDARD zelená, 530x365x290mm	615,00 Kč	575,00 Kč
20248340	BERGO STD VB BLACK	ventilová šachtice STANDARD černá, 530x365x290mm	605,00 Kč	565,00 Kč
20248530	BERGO JMB VB GREEN	ventilová šachtice JUMBO zelená, 625x470x290mm	895,00 Kč	845,00 Kč
20248540	BERGO JMB VB BLACK	ventilová šachtice JUMBO černá, 625x470x290mm	885,00 Kč	835,00 Kč

NÁHRADNÍ DÍLY K ZÁTĚŽOVÝM ŠACHTICÍM

20248350	BERGO STD VB GREEN COVER	náhradní víko k šachtici STANDARD zelené	335,00 Kč	ND	1
20248360	BERGO STD VB BLACK COVER	náhradní víko k šachtici STANDARD černé	335,00 Kč	ND	1
20248550	BERGO JMB VB GREEN COVER	náhradní víko k šachtici JUMBO zelené	525,00 Kč	ND	1
20248560	BERGO JMB VB BLACK COVER	náhradní víko k šachtici JUMBO černé	525,00 Kč	ND	1

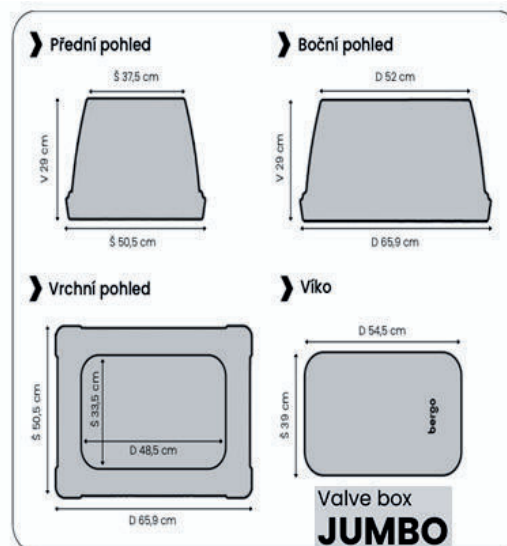
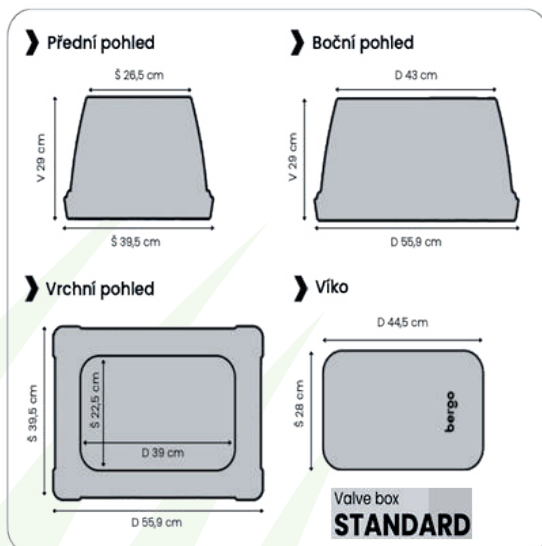

KÓD

MODEL

POPIS POLOŽKY

CENA
KS

KATEGORIE

CENA KS
V BALENÍKS
V BALENÍ

BERGO ZÁKLADNY PRO ZÁTĚŽOVÉ ŠACHTICE



Příslušenství k zátěžovým šachtám BERGO
Základny BASE pro šachtice BERGO STANDARD a JUMBO
Vlastní vývoj a výroba v EU pouze pro Rainworks Alliance!
Materiál PP 100% ekologický plast
Inovativní řešení výřezů pro vstup potrubí
Zátěžové, vyztužené provedení
UV odolné
Odolné vůči nízkým a vysokým teplotám

Rychlejší instalace, možnost přípravy na dílně
 Čisté provedení, zamezení vnikání nečistot, krtků a myši :-)
 Jednodušší osazení šachty

Klíč na otvírání šachtic



Integrované zajišťovací spony na ventily a potrubí
Součástí STANDARD BASE jsou 2 sady spon resp. 3 sady spon k JUMBO BASE
Kompatibilní se všemy standardními rozbočovací MTT, Tavit a RB manifold

Značky na víku šachtice označují správnou hloubku výkopu:
 „1“ pro instalace používající pouze ventilovou šachtici
 „2“ pro instalace se základnou a ventilovou šachticí

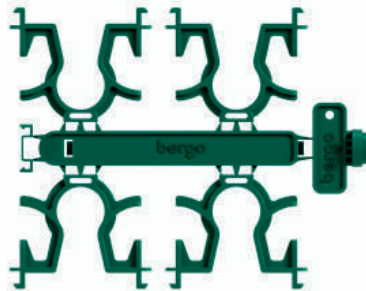

BASE ZÁKLADNY PRO VENTILOVÉ ŠACHTICE BERGO

Kód	Model	Popis položky	Cena za kus/Kč jednotlivé kusy	Kategorie	Cena za kus/Kč celé balení	KS V BALENÍ
20248330	BERGO STANDARD BASE	Základna pro šachtici STANDARD, 559x395x90mm dodáváno se 2 ks zajišťovacích spon	335,00 Kč	RB		6
20248340	BERGO JUMBO BASE	Základna pro šachtici JUMBO, 659x505x90mm dodáváno se 3 ks zajišťovacích spon	445,00 Kč	RB		6
20248380	BERGO BASE HOOK	Zajišťovací spona pro BERGO BASE	65,00 Kč	RB	45,00 Kč	10

DOSTUPNOST OD 2Q/2026

STANDARD BASE

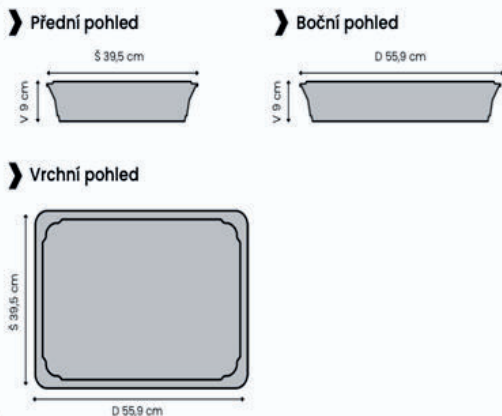

JUMBO BASE

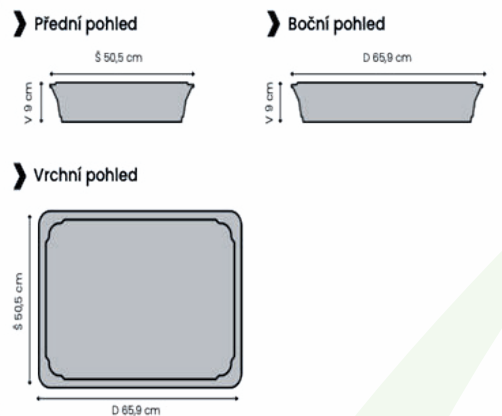

KÓD

MODEL

POPIS POLOŽKY

CENA
KS

KATEGORIE

CENA KS
V BALENÍKS
V BALENÍ
DSO BERGO OUT šachtice s 3/4" kulovým ventilem

bergo[®]

Kvalitní zátěžová ventilová šachtice s 3/4" kulovým ventilem
Vlastní vývoj a výroba v EU pouze pro Rainworks Alliance!
 Materiál PE 100% ekologický plast



Větší, prostornější provedení
Výrazně lepší úhel ventilu pro pohodlné připojení hadice
Bez otvorů ve víku - zabraňuje vniknutí nečistot
Demontovatelný a vyměnitelný 3/4" ventil
Vyztužený zátěžový a vyměnitelný kryt
O odolné víko vůči pojezdu zahradní techniky
UV odolné
O odolné vůči nízkým a vysokým teplotám
Otvory ve spodní části pro odvodnění



Rozměry šachty:
půdorysný rozměr 200x205 mm
výška 138 mm

Cena za kus/Kč
jednotlivé kusyCena za kus/Kč
celé balení20248130
20248140
BERGO DSO VBH GREEN
BERGO DSO VBH BLACK

 čtvercová zátěžová šachta s 3/4" kul. ventilem zelená
 čtvercová zátěžová šachta s 3/4" kul. ventilem černá

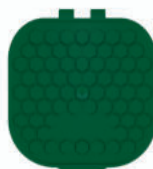
580,00 Kč
580,00 Kč
RB
RB
495,00 Kč
495,00 Kč
6
620248150
20248160
BERGO DSO COVER GREEN
BERGO DSO COVER BLACK

 náhradní víko k šachtě s 3/4" kulovým ventilem, zelené
 náhradní víko k šachtě s 3/4" kulovým ventilem, černé

195,00 Kč
195,00 Kč
ND
ND1
1

20248170

BERGO DSO VALVE only

náhradní 3/4" kulový ventil

195,00 Kč

ND

1

SIPHON KING PUMPA
KING
 INNOVATION[®]

Pumpy Siphon King pro rychlé odsátí vody z ventilové šachtice, postřikovače, apod.
 'Koroziodolné a odolné vůči extrémním teplotám a tvrdému zacházení - velmi kvalitní provedení
 Flexibilní odtoková hadice
 Snadné čištění díky jednoduchému rozebrání sacího ventilu
 Praktická pomůcka každého profi závlahaře
 Made in USA

KISKUP48024
KISKUP48036
KISKUP48050
SIPHON KING 24x36
SIPHON KING 36x36
SIPHON KING Junior

 Pumpa výška 61 cm, hadice délka 91 cm
 Pumpa výška 91 cm, hadice délka 91 cm
 Mini pumpička Jr, 2 hadičky délky 135 cm

730,00 Kč
915,00 Kč
325,00 Kč
NET
NET
NET1
1
1



Z vášně až k dokonalosti



Značka Bergo nevznikla náhodou, ale z opravdové vášně.

Bylo to vědomé rozhodnutí podložené dlouholetým sledováním trhu a proměňujících se potřeb v oblasti automatického zavlažování.

Naším cílem je přinášet chytrá, jednodušší a účinnější řešení, která profesionálům výrazně usnadní každodenní práci v terénu.

Tvorba pro nás není jen technický proces. Je to spolupráce, sdílení zkušeností a společná vize celého týmu.

Díky tomu vznikly produkty, na které jsme skutečně hrdí. Když je předáváme do vašich rukou, těšíme se na vaše postřehy a další nápady!

Právě komunikace se zkušenými profesionály z oboru nás posouvá dál a inspiruje k neustálému zdokonalování.

Projekt BERGO vzniká v úzké koordinaci s členy mezinárodní platformy Rainworks Alliance.

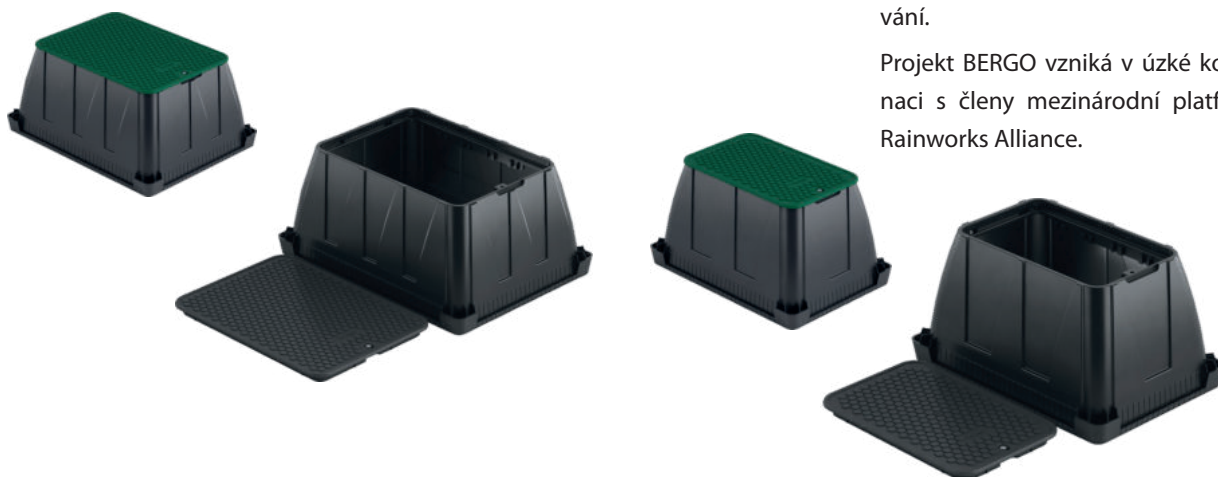

KÓD

MODEL

POPIS POLOŽKY

CENA
KS

KATEGORIE

CENA KS
V BALENÍKS
V BALENÍ

Plastové šachtice RAIN BIRD



ŠIROKÝ SORTIMENT TYPŮ A VELIKOSTÍ pro optimální volbu přesně podle vašich požadavků.

ZÁŘEZ PRO SNADNÉ OTEVŘENÍ pomocí lopaty nebo jiného běžného nástroje.



ZÁSLEPKA OTVORU PRO ŠROUB omezuje vnikání hmyzu a hlodavců do prostoru šachty v případě, že nepoužijete spojovací šroub.

PATENTOVANÁ SPOJOVACÍ DRÁŽKA umožňuje perfektně spojit dvě šachty dny dohromady pro instalace ve větších hloubkách.

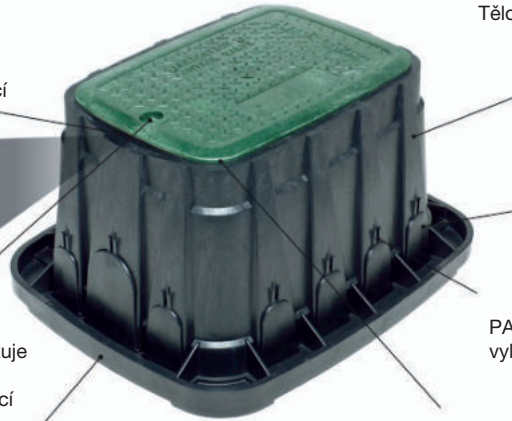

EKOLOGICKÝ VÝROBEK

Tělo šachtice z 100% recyklovaného materiálu

ZESÍLENÉ BOKY ŠACHTICE pro větší pevnost před a zejména PO VYLOMENÍ otvorů.

PŘIPRAVENÉ OTVORY po celém obvodu šachtice BEZ zeslabení konstrukce šachty.

PATENTOVANÉ VODÍCÍ DRÁŽKY pomáhají zajistit vylomené krytky otvorů v požadované poloze.

ZKOSENÉ HRANY VÍKA

výrazně snižují nebezpečí poškození od sekaček a mechanismů na údržbu trávníků.

VENTILOVÉ ŠACHTICE RAIN BIRD HDPE

			Cena za kus/Kč jednotlivé kusy		Cena za kus/Kč celé balení	
A11480	VB-7RND	ventilová šachtice kruhová MEDIUM	625,00 Kč	RB	595,00 Kč	8
A11458	VB-10RND-H	ventilová šachtice kulatá LARGE	900,00 Kč	RB	845,00 Kč	6
A11408	VB-STD-H	ventilová šachtice STD, 590x490x307mm	1 620,00 Kč	RB	1 520,00 Kč	4
A11420	VB-STD-6EXT-B	prodloužení pro VB-STD-H 150 mm	1 095,00 Kč	RB	1 045,00 Kč	1
A11438	VB-JMB-H	ventilová šachtice JUMBO 701x533x307mm	2 520,00 Kč	RB	2 400,00 Kč	4
A11445	VB-JMB-6EXT-B	prodloužení pro VB-JMB-H 150 mm	1 780,00 Kč	RB		1
A61473	VB-SPR-H	ventil. šachtice SUPER JUMBO 841x606x457mm	9 020,00 Kč	RB		1
A61483	VB-MAX-H	ventil. šachtice MAXI JUMBO 1025x689x457mm	15 950,00 Kč	RB		1

EXTRÉMNĚ ODOLNÉ ŠACHTICE VHODNÉ PRO JAKÉKOLIV APLIKACE - ZAHRADY, PARKY A VEŘEJNÉ PLOCHY, SPORTOVNÍ PLOCHY, ATP.

NÁHRADNÍ DÍLY A VÍKA K VENTILOVÝM ŠACHTICÍM RAIN BIRD HDPE

A11454	VB-10RND-COVER	náhradní víko k ventilové šachtici kulaté LARGE	445,00 Kč	ND		1
A11404	VB-STD-COVER	náhradní víko k ventilové šachtici STD	635,00 Kč	ND		1
A11434	VB-JMB-COVER	náhradní víko k ventilové šachtici JUMBO	1 125,00 Kč	ND		1



VENTILOVÁ ŠACHTICE KULATÁ S 3/4" VENTILKEM RAIN BIRD VBA

VBA17186	POLYPRO VBA 17186	ventilová šachtice kulatá s ventilem 3/4"	990,00 Kč	RB	945,00 Kč	7
VBA17186K	POLYPRO VBA 17186 COVER	náhradní víko pro šachtu VBA17186	525,00 Kč	ND		1
VBA17186V	POLYPRO VBA 17186 VALVE	náhradní 3/4" ventil pro šachtu VBA17186	525,00 Kč	ND		1



KÓD	MODEL	POPIS POLOŽKY	CENA KS KS	KATEGORIE	CENA KS V BALENÍ	KS V BALENÍ
-----	-------	---------------	---------------	-----------	---------------------	----------------

Plastové šachtice RAINWORKS

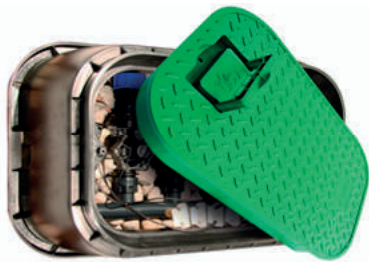

Ventilové šachtice pro hobby zavlažovací systémy.
U modelů Easy Open - víko s madlem pro snadné otevírání šachet
Zajišťovací šroub víka
Držák na elektrokonektory



Vyrobeno speciálně pro závlahovou asociaci "Rainworks"

Pro velikost STANDARD A JUMBO možnost doplnění o plastový rošt speciálními úchyty pro stabilizaci sestavy ventilů v šachtici - snadná manipulace a čistota v šachtici!

VENTILOVÉ ŠACHTICE Rainworks EASY OPEN			Cena za kus/Kč		Cena za kus/Kč	
			jednotlivé kusy		celé balení	
VBRW15RND	RW-15RND Easy Open	ventilová šachtice kruhová, malá, Ø 150 mm	165,00 Kč	RB	145,00 Kč	10
VBRW25RND	RW-25RND Easy Open	ventilová šachtice kruhová, velká, Ø 250 mm	265,00 Kč	RB	230,00 Kč	10
VBRWMSTD	RW-MINISTANDARD Easy Open	ventilová šachtice MSTD, 400x319x217 mm (LxŠxH)	415,00 Kč	RB	355,00 Kč	5
VBRWSTD	RW-STANDARD Easy Open	ventilová šachtice STD, 520x400x330 mm (LxŠxH)	675,00 Kč	RB	575,00 Kč	5
VBRWJMB	RW-JUMBO Easy Open	ventilová šachtice JMB 670x490x330 mm (LxŠxH)	1 025,00 Kč	RB	945,00 Kč	5
VBRWSJMB	RW-SUPER JUMBO Easy Open	ventilová šachtice SJMB 810x590x395	2 750,00 Kč	RB		1
VBRWRNDRN15	RW 15RND VALVE BOX OVAL	ventilová šachtice oválná 220x200x120mm s ventilem 3/4" pro připojení hadice k zavlažovacímu systému	580,00 Kč	RB	495,00 Kč	6
KRYTY A NÁHRADNÍ DÍLY VENTILOVÝCH ŠACHTIC Rainworks EASY OPEN						
VBRW15RND	RW-15RND Cover Easy Open	kryt k ventilové šachtici RW-15RND	90,00 Kč	ND		1
VBRW25RND	RW-25RND Cover Easy Open	kryt k ventilové šachtici RW-25RND	110,00 Kč	ND		1
VBRWMSTD	RW-MINISTANDARD Cover Easy Open	kryt k ventilové šachtici RW-MINISTANDARD	210,00 Kč	ND		1
VBRWSTD	RW-STANDARD Cover Easy Open	kryt k ventilové šachtici RW-STANDARD	290,00 Kč	ND		1
VBRWJMB	RW-JUMBO Cover Easy Open	kryt k ventilové šachtici RW-JUMBO	395,00 Kč	ND		1
VBRWSJMB	RW-SUPER JUMBO Cover Easy Open	kryt k ventilové šachtici RW-JUMBO	1 645,00 Kč	ND		1
VBRWRNDRN15	RW-15RND VALVE only	náhradní kulový ventil pro šachtu RW-15RND VALVE	305,00 Kč	ND		1
VBRWRNDRN15C	RW 15RND VALVE OVAL Cover	kryt k ventilové šachtici RW-15RND VALVE OVAL	195,00 Kč	ND		1

Rošty pod šachtice RAINWORKS

VBRWSTD	RW-STANDARD RACK	rošt k ventilové šachtici RW Standard (STD) 4 úchytky pro manifold nebo MTT	255,00 Kč	RB	225,00 Kč	5
VBRWJMB	RW-JUMBO RACK	rošt k ventilové šachtici RW JUMBO (JMB) 6 úchytek pro manifold nebo MTT	345,00 Kč	RB		1

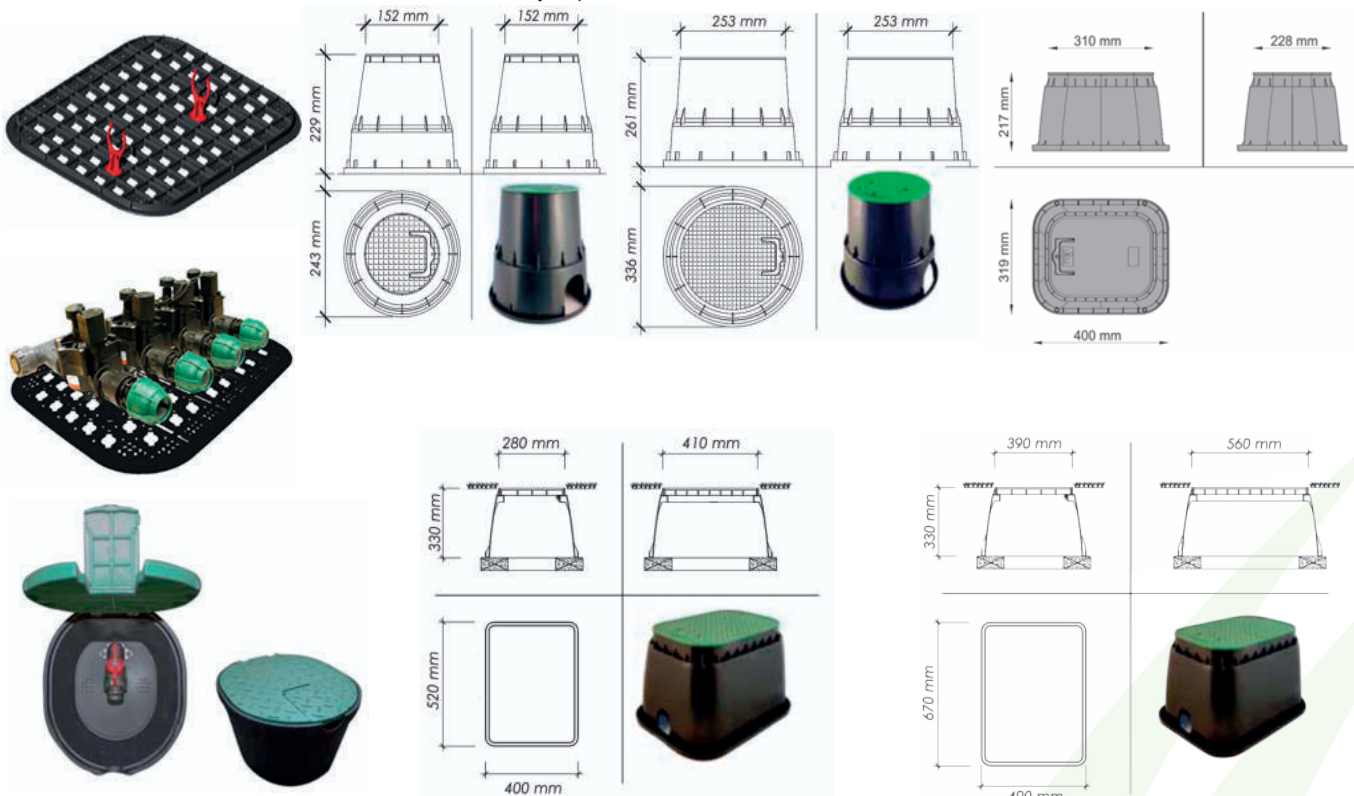

KÓD	MODEL	POPIS POLOŽKY	CENA KS KS	KATEGORIE	CENA KS V BALENÍ	KS V BALENÍ
-----	-------	---------------	---------------	-----------	---------------------	----------------

RAIN BIRD Řada UNI SPRAY®



Výsuvný rozprašovací postřikovač s předinstalovanou tryskou 10/12/15 a 18VAN

Výška výsuvu 10 cm

Možnost instalace zpětného ventilu UNI SAM KIT, který zachytí převýšení až 1,5 m a zabrání tak vytékání vody z nejnižší položené postřikovače sekce

Vstupní závit: 1/2" vnitřní závit

			Cena za kus/Kč jednotlivé kusy		Cena za kus/Kč celé balení	
P4101001	UNISPRAY 410	výs. postř., s tryskou 10VAN, typ. řada UNISPRAY	119,00 Kč	RB	113,50 Kč	50
P4101201	UNISPRAY 412	výs. postř., s tryskou 12VAN, typ. řada UNISPRAY	119,00 Kč	RB	113,50 Kč	50
P4101501	UNISPRAY 415	výs. postř., s tryskou 15VAN, typ. řada UNISPRAY	119,00 Kč	RB	113,50 Kč	50
P41018	UNISPRAY 418	výs. postř., s tryskou 18VAN, typ. řada UNISPRAY	119,00 Kč	RB	113,50 Kč	50
P40000	UNISPRAY 400 LESS	výs. postřikovač bez trysky, typ. řada UNISPRAY	80,00 Kč	RB	75,00 Kč	50
P90000	UNI SAM KIT	SAM KIT pro řadu UNI Spray	69,00 Kč	RB	64,00 Kč	25

VARIANTY UNISPRAY S TRYSKAMI HE-VAN NA OBJEDNÁVKU NEBO DLE SKLADOVÉ DOSTUPNOSTI - PLATNÉ STEJNÉ CENY

RAIN BIRD Řada 1800®



Výsuvný rozprašovací postřikovač BEZ trysky s proplach. zátkou

Výška výsuvu 1802 (5 cm), 1804 (10 cm), 1806 (15 cm), 1812 (30 cm)

Modely 1804-SAM, 1806-SAM a 1812-SAM zachytí převýšení až 4,2 m a zabrání tak vytékání vody z nejnižší položené postřikovače sekce

Všechny výše uvedené modely jsou vhodné pro instalaci rotačních i rozprašovacích trysek

Model 1806-SAM-PRS je osazen zpětným ventilem SAM a regulátorem tlaku PRS s výstupním tlakem 2,1 atm na trysce

Vstupní závit: 1/2" vnitřní závit, u modelů 1806 a 1812 možnost bočního připojení

			Cena za kus/Kč jednotlivé kusy		Cena za kus/Kč celé balení	
Základní model						
A44020	1802 BODY	výs. postř., typ. řada 1802, jen pouzdro	119,00 Kč	RB	112,00 Kč	100
A44120	1804 BODY	výs. postř., typ. řada 1804, jen pouzdro	116,00 Kč	RB	104,00 Kč	75
A44205	1806 BODY	výs. postř., typ. řada 1806, jen pouzdro	375,00 Kč	RB	360,00 Kč	50
A44305	1812 BODY	výs. postř., typ. řada 1812, jen pouzdro	570,00 Kč	RB	555,00 Kč	50
SAM Seal-a-Matic model s vestavěným zpětným ventilem						
A43905	1804-SAM	výs. postř., typ. řada 1804, jen pouzdro, zp. ventil	175,00 Kč	RB	160,00 Kč	75
A43912	1806-SAM	výs. postř., typ. řada 1806, jen pouzdro, zp. ventil	550,00 Kč	RB	540,00 Kč	50
A43930	1812-SAM	výs. postř., typ. řada 1812, jen pouzdro, zp. ventil	675,00 Kč	RB	660,00 Kč	50

KÓD

MODEL

POPIS POLOŽKY

CENA
KS

KATEGORIE

CENA KS
V BALENÍKS
V BALENÍ

RAIN BIRD Řada RD1800®



Výsuvný rozprašovací postřikovač ze zvýšenou odolností pro nejnáročnější aplikace

Výška výsuvu 10 cm pro RD-04, 15 cm RD-06, 30 cm RD-12

Standardně dodáváno se zpětným ventilem nové koncepce SAM
Modely P30 vybaveny patentovaným regulátorem tlaku s výstupním tlakem 2,10 baru pro instalaci rozprašovacích trysek
Modely P45 vybaveny patentovaným regulátorem tlaku s výstupním tlakem 3,10 baru pro instalaci rotačních trysek

Vstupní závit: 1/2" vnitřní závit

- Nové těsnění Triple Blade Seal
- Flow-Shield™ Technology redukuje ztráty vody až o 90%
- Nové, velmi robustní provedení, těsnění s biologickými inhibitory



KÓD	MODEL	POPIS POLOŽKY	CENA KS	KATEGORIE	CENA KS V BALENÍ	KS V BALENÍ
A37341	RD-04-S-P30-F	výsuvný postřikovač řady RD1800 se zvýšenou odolností (pouze tělo) pro instalaci rozpraš. trysek	465,00 Kč	RB	445,00 Kč	75
A37441	RD-04-S-P45-F	výsuvný postřikovač řady RD1800 se zvýšenou odolností (pouze tělo) pro instalaci rotačních trysek	465,00 Kč	RB	445,00 Kč	75
A37361	RD-06-S-P30-F	výsuvný postřikovač řady RD1800 se zvýšenou odolností (tělo bez trysek) pro instalaci rozpr. trysek	645,00 Kč	RB	615,00 Kč	50
A37321	RD-12-S-P30-F	výsuvný postřikovač řady RD1800 se zvýšenou odolností (tělo bez trysek) pro instalaci rozpr. trysek	845,00 Kč	RB	805,00 Kč	50

Výška výsuvu 10 cm pro RD-04, 15cm RD-06, 30 cm RD-12

Provedení se zpětným ventilem SAM udrží převýšení až 3 m (0,3 bar)

Provedení s automatickým omezovačem průtoku a s funkcí Flow-Shield™

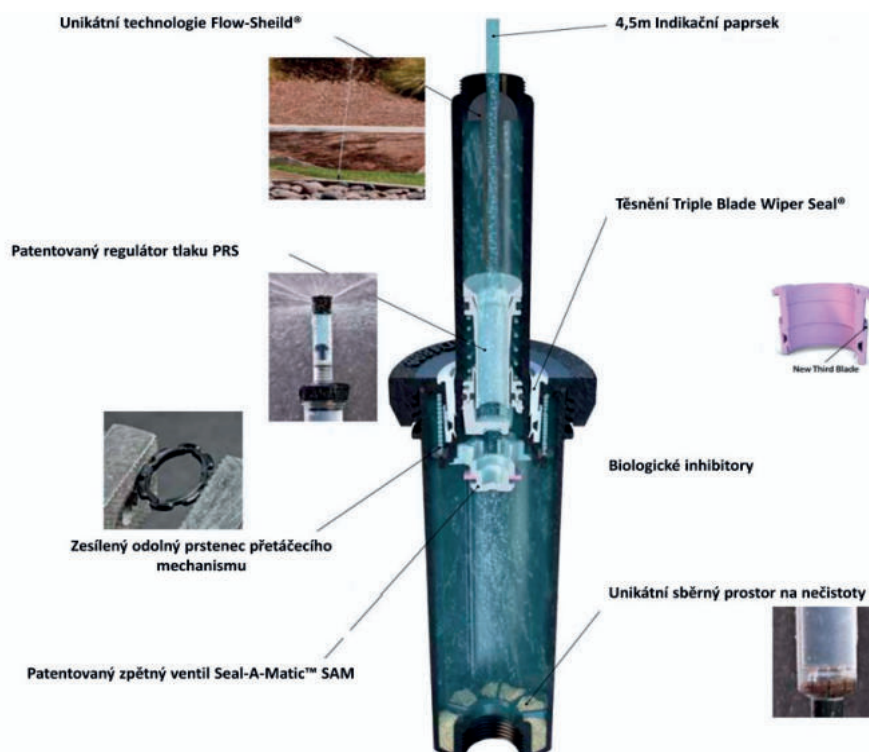

KÓD

MODEL

POPIS POLOŽKY

CENA
KS

KATEGORIE

CENA KS
V BALENÍKS
V BALENÍ

K-RAIN Řada PRO-S SPRAY



Výsuvný rozprašovací postřikovač **BEZ** trysky s proplachovací zátkou

Kompatibilní s tryskami K-RAIN, RAIN BIRD, HUNTER i dalších značek

Výška výsuvu PRO-S 2IN (5 cm), PRO-S 4IN (10 cm), PRO-S 6IN (15 cm), PRO-S 12IN (30 cm)

Modely se zpětným ventilem zachytí převýšení až 3,0 m a zabrání tak vytékání vody z nejnižše položeného postřikovače sekce

Modely, označené CV-PRS, jsou osazeny zpětným ventilem Check Valve a regulátorem tlaku s výstupním tlakem 2,45 baru na trysce

Vstupní závit: 1/2" vnitřní závit, u 15 cm a 30 cm modelů možnost bočního připojení

Základní model			Cena za kus/Kč		Cena za kus/Kč	
			jednotlivé kusy		celé balení	
78002	PRO-S SPRAY 2IN	výs. postř., typ. řada PRO-S, 5cm, jen pouzdro	91,50 Kč	KR	83,50 Kč	50
78004	PRO-S SPRAY 4IN	výs. postř., typ. řada PRO-S, 10 cm, jen pouzdro	91,50 Kč	KR	78,50 Kč	50
78012	PRO-S SPRAY 12IN	výs. postř., typ. řada PRO-S, 30 cm, jen pouzdro	395,00 Kč	KR	375,00 Kč	25
P53428	PRO-S CHECK VALVE	zpětný ventil pro řadu PRO-S Spray	29,00 Kč	KR	27,00 Kč	25
CV Check Valve modely s vestavěným zpětným ventilem						
78004CV	PRO-S SPRAY 4IN CV	výs. postř., typ. řada PRO-S, 10 cm, pouzdro, CV	133,50 Kč	KR	121,50 Kč	50
78004CV	PRO-S SPRAY 12IN CV	výs. postř., typ. řada PRO-S, 30 cm, pouzdro, CV	505,00 Kč	KR	475,00 Kč	25
CV Check Valve modely s vestavěným zpětným ventilem a regulací tlaku						
78012CV-PR	PRO-S SPRAY 12IN CV-PRS	výs. postř., typ. ř. PRO-S, 30 cm, pouzdro CV-PRS	475,00 Kč	KR		25

DOPRODEJ!

Příslušenství pro rozprašovací postřikovače



PA-8S

PA-8S adaptér pro nadzemní montáž rozprašovacích trysek na potrubí. závit 1/2" vnitřní x závit rozprašovacích trysek

1800 EXT prodloužení výsuvu všech typů rozprašovacích postřikovačů o 15 cm (prodloužení vyčnívá nad povrchem)

Příslušenství			Cena za kus/Kč		Cena za kus/Kč	
			jednotlivé kusy		celé balení	
A16501	PA-8S	příslušenství, adaptér na trysku	110,00 Kč	RB	102,50 Kč	50
A44500	1800-EXT	prodloužení k rozprašovacím postřikovačům	235,00 Kč	RB	225,00 Kč	50

0020190SLC550 BLSLC550



Blazing Spray-Loc držák výsuvníku postřikovače

335,00 Kč NET

1

Praktický držák výsuvníku těl postřikovačů ve vysunutě poloze pro snadnou výměnu rozprašovacích trysek nebo údržbu

5 ks v balení, cena za celé balení



RAIN BIRD HE-VAN trysky pro rozprašovací postřikovače s nastavitelnou výšecí



Rozprašovací trysky s vysokou účinností

Nastavitelná výšec v rozmezí 0-360 stupňů
Přesná poloha a ohraničení výšec "Exact Edge"
Rovnoměrnost vyšší až o 40% oproti standardním nastavitelným tryskám

Výrazně vylepšená distribuce v okolí postřikovače

Výrazně vyšší odolnost proti větru

Výrazně optimalizované průtoky pro různé výšec a dostřiky MPR oproti VAN tryskám



HE-VAN 8	Dostřik: 1,8 - 2,4 m	Průtok: 0,05 - 0,27 m ³ /h
HE-VAN 10	Dostřik: 2,4 - 3,0 m	Průtok: 0,07 - 0,41 m ³ /h
HE-VAN 12	Dostřik: 2,7 - 3,7 m	Průtok: 0,09 - 0,54 m ³ /h
HE-VAN 15	Dostřik: 3,7 - 4,6 m	Průtok: 0,15 - 0,84 m ³ /h

Doporučený spon: 2,4 m pro HE-VAN 8 při 2,1 baru
3,0 m pro HE-VAN 10 při 2,1 baru
3,7 m pro HE-VAN 12 při 2,1 baru
4,6 m pro HE-VAN 15 při 2,1 baru

Optimální pracovní tlak: 2,10 baru

Kompatibilní s těly postřikovačů UniSpray, 1800, RD-P30, RPS Spray a PRO-S Spray a převážnou většinou konkurenčních těl rozprašovacích postřikovačů

HE0801	HE-VAN 8
HE1001	HE-VAN 10
HE1201	HE-VAN 12
HE1501	HE-VAN 15



		Cena za kus/Kč		Cena za kus/Kč	
		jednotlivé kusy		celé balení	
nastav. trysky z plast. hm. k typ. řadě 1800		72,00 Kč	RB	65,00 Kč	25
nastav. trysky z plast. hm. k typ. řadě 1800		72,00 Kč	RB	65,00 Kč	25
nastav. trysky z plast. hm. k typ. řadě 1800		72,00 Kč	RB	65,00 Kč	25
nastav. trysky z plast. hm. k typ. řadě 1800		72,00 Kč	RB	65,00 Kč	25

RAIN BIRD VAN trysky pro rozprašovací postřikovače s nastavitelnou výšecí



Kompatibilní s těly postřikovačů UniSpray, 1800, RD-P30, RPS Spray a PRO-S Spray a převážnou většinou konkurenčních těl rozprašovacích postřikovačů

Nastavitelná výšec v rozmezí 0-360 stupňů (10/12/15/18 VAN) resp 0-330 stupňů (4/6/8)

Průtok: 0,14 - 0,30 m³/hod
Tlak: 1 - 2,1 bar
Dostřik: 0,9 - 5,5 m
Doporučený spon: 0,9 - 5,5 m

P10018	18-VAN
P1001501	15-VAN
P1001201	12-VAN
P1001001	10-VAN
P10008	8-VAN
P10006	6-VAN
P10004	4-VAN

		Cena za kus/Kč		Cena za kus/Kč	
		jednotlivé kusy		celé balení	
nastav. trysky z plast. hm. k typ. řadě 1800		72,00 Kč	RB	65,00 Kč	25
nastav. trysky z plast. hm. k typ. řadě 1800		72,00 Kč	RB	65,00 Kč	25
nastav. trysky z plast. hm. k typ. řadě 1800		72,00 Kč	RB	65,00 Kč	25
nastav. trysky z plast. hm. k typ. řadě 1800		72,00 Kč	RB	65,00 Kč	25
nastav. trysky z plast. hm. k typ. řadě 1800		72,00 Kč	RB	65,00 Kč	25
nastav. trysky z plast. hm. k typ. řadě 1800		72,00 Kč	RB	65,00 Kč	25
nastav. trysky z plast. hm. k typ. řadě 1800		72,00 Kč	RB	65,00 Kč	25

KÓD	MODEL	POPIS POLOŽKY	CENA KS KS	KATEGORIE	CENA KS V BALENÍ	KS V BALENÍ
-----	-------	---------------	---------------	-----------	---------------------	----------------

RAIN BIRD U Serie - Trysky pro rozprašovací postřikovače s pevnou výšecí a zdokonalenou distribucí

Průtok: 0,12 - 0,21 m³/hod
Tlak: 1 - 2,1 bar
Dostřik: 1,5 - 4,6 m
Doporučený spon: 2,7 - 4,6 m

			Cena za kus/Kč jednotlivé kusy		Cena za kus/Kč celé balení	
U10020	U-15F	tryska UNIF -MPR z plast. hm., pro řadu 1800	130,00 Kč	RB	120,00 Kč	25
U10010	U-15H	tryska UNIF -MPR z plast. hm., pro řadu 1800	130,00 Kč	RB	120,00 Kč	25
U10015	U-15Q	tryska UNIF -MPR z plast. hm., pro řadu 1800	130,00 Kč	RB	120,00 Kč	25
U10120	U-12F	tryska UNIF -MPR z plast. hm., pro řadu 1800	130,00 Kč	RB	120,00 Kč	25
U10110	U-12H	tryska UNIF -MPR z plast. hm., pro řadu 1800	130,00 Kč	RB	120,00 Kč	25
U10115	U-12Q	tryska UNIF -MPR z plast. hm., pro řadu 1800	130,00 Kč	RB	120,00 Kč	25
U10220	U-10F	tryska UNIF -MPR z plast. hm., pro řadu 1800	130,00 Kč	RB	120,00 Kč	25
U10210	U-10H	tryska UNIF -MPR z plast. hm., pro řadu 1800	130,00 Kč	RB	120,00 Kč	25
U10215	U-10Q	tryska UNIF -MPR z plast. hm., pro řadu 1800	130,00 Kč	RB	120,00 Kč	25
U10320	U-8F	tryska UNIF -MPR z plast. hm., pro řadu 1800	130,00 Kč	RB	120,00 Kč	25
U10310	U-8H	tryska UNIF -MPR z plast. hm., pro řadu 1800	130,00 Kč	RB	120,00 Kč	25
U10315	U-8Q	tryska UNIF -MPR z plast. hm., pro řadu 1800	130,00 Kč	RB	120,00 Kč	25

RAIN BIRD MPR Serie - Trysky pro rozprašovací postřikovače s pevně nastavenou výšecí

Průtok: 0,02 - 0,21 m³/hod
Tlak: 1 - 2,1 bar
Dostřik: 0,6 - 4,6 m
Doporučený spon: 0,6 - 4,6 m

			Cena za kus/Kč jednotlivé kusy		Cena za kus/Kč celé balení	
A47000	1800-15F	tryska MPR plast, s filtrem, k rozprašovacím tělům	99,50 Kč	RB	89,50 Kč	25
A47070	1800-15H	tryska MPR plast, s filtrem, k rozprašovacím tělům	99,50 Kč	RB	89,50 Kč	25
A47005	1800-15Q	tryska MPR plast, s filtrem, k rozprašovacím tělům	99,50 Kč	RB	89,50 Kč	25
A47007	1800-15CST	tryska MPR plast, s filtrem, k rozprašovacím tělům	99,50 Kč	RB	89,50 Kč	25
A47006	1800-15EST	tryska MPR plast, s filtrem, k rozprašovacím tělům	99,50 Kč	RB	89,50 Kč	25
A47008	1800-15SST	tryska MPR plast, s filtrem, k rozprašovacím tělům	99,50 Kč	RB	89,50 Kč	25
A47033A	1800-15LCS	tryska MPR plast, s filtrem, k rozprašovacím tělům	99,50 Kč	RB	89,50 Kč	25
A47034A	1800-15RCS	tryska MPR plast, s filtrem, k rozprašovacím tělům	99,50 Kč	RB	89,50 Kč	25
A47009	1800-12F	tryska MPR plast, s filtrem, k rozprašovacím tělům	99,50 Kč	RB	89,50 Kč	25
A47012	1800-12H	tryska MPR plast, s filtrem, k rozprašovacím tělům	99,50 Kč	RB	89,50 Kč	25
A47014	1800-12Q	tryska MPR plast, s filtrem, k rozprašovacím tělům	99,50 Kč	RB	89,50 Kč	25
A47015	1800-10F-LA	tryska MPR plast, s filtrem, k rozprašovacím tělům	99,50 Kč	RB	89,50 Kč	25
A47016	1800-10H-LA	tryska MPR plast, s filtrem, k rozprašovacím tělům	99,50 Kč	RB	89,50 Kč	25
A47017	1800-10Q-LA	tryska MPR plast, s filtrem, k rozprašovacím tělům	99,50 Kč	RB	89,50 Kč	25
A47047	1800-9SST	tryska MPR plast, s filtrem, k rozprašovacím tělům	99,50 Kč	RB	89,50 Kč	25
A4701801	1800-8F	tryska MPR plast, s filtrem, k rozprašovacím tělům	99,50 Kč	RB	89,50 Kč	25
A4701901	1800-8H	tryska MPR plast, s filtrem, k rozprašovacím tělům	99,50 Kč	RB	89,50 Kč	25
A4702001	1800-8Q	tryska MPR plast, s filtrem, k rozprašovacím tělům	99,50 Kč	RB	89,50 Kč	25
A47086	1800-5F	tryska MPR plast, s filtrem, k rozprašovacím tělům	99,50 Kč	RB	89,50 Kč	25
A47083	1800-5H	tryska MPR plast, s filtrem, k rozprašovacím tělům	99,50 Kč	RB	89,50 Kč	25
A47084	1800-5Q	tryska MPR plast, s filtrem, k rozprašovacím tělům	99,50 Kč	RB	89,50 Kč	25

KÓD MODEL POPIS POLOŽKY CENA KS KATEGORIE CENA KS V BALENÍ KS V BALENÍ

K-RAIN Serie VAN® - Trysky pro řadu rozprašovací postřikovače s nastavitelnou výsečí



Nastavitelná výseč v rozmezí 0-360stupňů



Průtok: 0,11 - 1,22 m³/hod
Tlak: 1,4 - 3,5 bar
Dostřik: 2,4 - 6,1 m
Doporučený spon: 2.4 - 6.1 m

Kompatibilní s těly postřikovačů UniSpray, 1800, RD-P30, RPS Spray a PRO-S Spray a převážně většiny konkurenčních těl rozprašovacích postřikovačů

			Cena za kus/Kč		Cena za kus/Kč	
			jednotlivé kusy		celé balení	
KVF8	KRAIN 8 VAN	nastav. trysky z plast. hm. k rozprašovacím tělům	35,00 Kč	KR	32,00 Kč	25
KVF10	KRAIN 10 VAN	nastav. trysky z plast. hm. k rozprašovacím tělům	35,00 Kč	KR	32,00 Kč	25
KVF12	KRAIN 12 VAN	nastav. trysky z plast. hm. k rozprašovacím tělům	35,00 Kč	KR	32,00 Kč	25
KVF15	KRAIN 15 VAN	nastav. trysky z plast. hm. k rozprašovacím tělům	35,00 Kč	KR	32,00 Kč	25
KVF17	KRAIN 17 VAN	nastav. trysky z plast. hm. k rozprašovacím tělům	35,00 Kč	KR	32,00 Kč	25

K-RAIN MPR® Serie - Trysky pro rozprašovací postřikovače s pevně nastavenou výsečí



Průtok: 0,11 - 1,04 m³/hod
Tlak: 1,4 - 3,5 bar
Dostřik: 3,4 - 5,2 m
Doporučený spon: 3.0 - 5.2 m



Kompatibilní s těly postřikovačů UniSpray, 1800, RD-P30, RPS Spray a PRO-S Spray a převážně většiny konkurenčních těl rozprašovacích postřikovačů

DOPRODEJ!

			Cena za kus/Kč		Cena za kus/Kč	
			jednotlivé kusy		celé balení	
FN-15F	K RAIN MPR 15F	tryska MPR plast, s filtrem, k rozprašovacím tělům	25,00 Kč	KR	25,00 Kč	25
FN-15H	K RAIN MPR 15H	tryska MPR plast, s filtrem, k rozprašovacím tělům	25,00 Kč	KR	25,00 Kč	25
FN-15Q	K RAIN MPR 15Q	tryska MPR plast, s filtrem, k rozprašovacím tělům	25,00 Kč	KR	25,00 Kč	25
FN-12F	K RAIN MPR 12F	tryska MPR plast, s filtrem, k rozprašovacím tělům	25,00 Kč	KR	25,00 Kč	25
FN-12TQ	K RAIN MPR 12TQ	tryska MPR plast, s filtrem, k rozprašovacím tělům	25,00 Kč	KR	25,00 Kč	25
FN-12H	K RAIN MPR 12H	tryska MPR plast, s filtrem, k rozprašovacím tělům	25,00 Kč	KR	25,00 Kč	25
FN-12Q	K RAIN MPR 12Q	tryska MPR plast, s filtrem, k rozprašovacím tělům	25,00 Kč	KR	25,00 Kč	25
FN-10F	K RAIN MPR 10F	tryska MPR plast, s filtrem, k rozprašovacím tělům	25,00 Kč	KR	25,00 Kč	25
FN-10H	K RAIN MPR 10H	tryska MPR plast, s filtrem, k rozprašovacím tělům	25,00 Kč	KR	25,00 Kč	25
FN-10Q	K RAIN MPR 10Q	tryska MPR plast, s filtrem, k rozprašovacím tělům	25,00 Kč	KR	25,00 Kč	25
FN-8F	K RAIN MPR 8F	tryska MPR plast, s filtrem, k rozprašovacím tělům	25,00 Kč	KR	25,00 Kč	25
FN-8H	K RAIN MPR 8H	tryska MPR plast, s filtrem, k rozprašovacím tělům	25,00 Kč	KR	25,00 Kč	25
FN-8Q	K RAIN MPR 8Q	tryska MPR plast, s filtrem, k rozprašovacím tělům	25,00 Kč	KR	25,00 Kč	25

DOPRODEJ!

			Cena za kus/Kč		Cena za kus/Kč	
			jednotlivé kusy		celé balení	
FN-15CS	K RAIN MPR 15 CS	tryska k rozprašovacím tělům, CENTER STRIP	25,00 Kč	KR	25,00 Kč	25
FN-15ES	K RAIN MPR 15 ES	tryska k rozprašovacím tělům, END STRIP	25,00 Kč	KR	25,00 Kč	25
FN-15SS	K RAIN MPR 15 SS	tryska k rozprašovacím tělům, SIDE STRIP	25,00 Kč	KR	25,00 Kč	25
FN-15HL	K RAIN MPR 15 HL	tryska k rozprašovacím tělům, HIGH LOW	25,00 Kč	KR	25,00 Kč	25

RAIN BIRD Řada ROTARY NOZZLE R-VAN14, R-VAN18, R-VAN24 a STRIP



KOMPLETNÍ ŘADA RODINY R-VAN K DISPOZICI!!!

Modely s plynule nastavitelnou výščí 45° až 270°, plnokruhové a obdélníkové modely.

Nízká srážková výška (15,2 mm/hod)

Rotující paprsky, díky srážkové výšce 15,2mm/hod sladěno s tryskami MPR řady 5000Plus

VELMI ÚSPORNÉ A ŠETRNÉ KE ZDROJŮM VODY!!!

Provozní tlak: 2,1 - 3,8 bar
Doporučený pracovní tlak: 3,1 baru

Doporučený spon: 2,4 - 7,3 m ... plnokruhové a výšecové modely
1,5 x 4,6 m ... obdélníkové modely

Dostřik: 2,4 m - 4,6 m; průtok: 0,04 - 0,27 m³/hod pro R-VAN14
Dostřik: 2,4 m - 4,6 m; průtok: 0,25 - 0,33 m³/hod pro R-VAN14-360
Dostřik: 4,0 m - 5,5 m; průtok: 0,05 - 0,37 m³/hod pro R-VAN18
Dostřik: 4,0 m - 5,5 m; průtok: 0,37 - 0,48 m³/hod pro R-VAN18-360
Dostřik: 5,2 m - 7,3 m; průtok: 0,07 - 0,64 m³/hod pro R-VAN24
Dostřik: 5,2 m - 7,3 m; průtok: 0,53 - 0,85 m³/hod pro R-VAN24-360
Dostřik: 1,5 m x 4,6 m; průtok: 0,05 m³/hod pro R-VAN-LCS
Dostřik: 1,5 m x 4,6 m; průtok: 0,05 m³/hod pro R-VAN-RCS
Dostřik: 1,5 m x 9,1 m; průtok: 0,11 m³/hod pro R-VAN-SST

Kompatibilní s těly postřikovačů UniSpray, 1800, RD-04-S a RD-04-S-P45-F, RPS Spray a PRO-S Spray.

Nepoužívat s těly RD-04-S-P30-F!!!

Kompatibilní s těly postřikovačů zn. Rain Bird, HUNTER, WEATHERMATIC, apod.

POLOVIČNÍ POČET MODELŮ PRO VÝSEČ 45° - 360° OPROTI KONKURENCI!!!



R-VAN

- ✓ Seřízení bez nástroje
- ✓ Proplach povytažením
- ✓ Vyrovnaná srážková výška mezi modely
- ✓ Odolnost proti větru

KONKURENCE

- ✗ Nástroj potřeba
- ✗ Ucpání nečistotami
- ✗ Nevyrovnaná srážková výška mezi modely
- ✗ Jemné paprsky ovlivnitelné větrem

KÓD	MODEL	POPIS POLOŽKY	CENA KS KS	KATEGORIE	CENA KS V BALENÍ	KS V BALENÍ
-----	-------	---------------	---------------	-----------	---------------------	----------------

RAIN BIRD Řada ROTARY NOZZLE R-VAN14, R-VAN18, R-VAN24 a STRIP



Řada R-VAN

KÓD	MODEL	POPIS POLOŽKY	Cena za kus/Kč jednotlivé kusy	KATEGORIE	Cena za kus/Kč celé balení	KS V BALENÍ
A84659	R-VAN14	rotační tryska pro UNI, 1800, RD-P45, PRO-S, RPS dostřik R= 2,4-4,6 m, nastavitelná výšeč 45°-270°	215,00 Kč	RB	199,00 Kč	10
A84664	R-VAN14-360	rotační tryska pro UNI, 1800, RD-P45, PRO-S, RPS dostřik R= 2,4-4,6 m, plnokruhová	220,00 Kč	RB	204,50 Kč	10
A84660	R-VAN18	rotační tryska pro UNI, 1800, RD-P45, PRO-S, RPS dostřik R= 4,0-5,5 m, nastavitelná výšeč 45°-270°	215,00 Kč	RB	199,00 Kč	10
A84665	R-VAN18-360	rotační tryska pro UNI, 1800, RD-P45, PRO-S, RPS dostřik R= 4,0-5,5 m, plnokruhová	220,00 Kč	RB	204,50 Kč	10
A84661	R-VAN24	rotační tryska pro UNI, 1800, RD-P45, PRO-S, RPS dostřik R= 5,2-7,3 m, nastavitelná výšeč 45°-270°	215,00 Kč	RB	199,00 Kč	10
A84666	R-VAN1724-360	rotační tryska pro UNI, 1800, RD-P45, PRO-S, RPS dostřik R= 5,2-7,3 m, plnokruhová	220,00 Kč	RB	204,50 Kč	10
A84667	R-VAN LCS	rotační tryska pro UNI, 1800, RD-P45, PRO-S, RPS dostřik R= 1,5x4,6 m, obdélníková, levý roh	220,00 Kč	RB	204,50 Kč	10
A84668	R-VAN RCS	rotační tryska pro UNI, 1800, RD-P45, PRO-S, RPS dostřik R= 1,5x4,6 m, obdélníková, pravý roh	220,00 Kč	RB	204,50 Kč	10
A84669	R-VAN SST	rotační tryska pro UNI, 1800, RD-P45, PRO-S, RPS dostřik R= 1,5x9,1 m, strana střed	220,00 Kč	RB	204,50 Kč	10

R-VAN14, R-VAN18, R-VAN24



NASTAVENÍ DOSTŘIKU



NASTAVENÍ VÝŠEČE

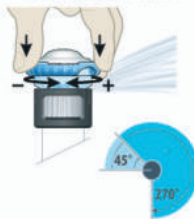

R-VAN14-360, R-VAN18-360,
RVAN24-360



NASTAVENÍ DOSTŘIKU



R-VAN-LCS, R-VAN-RCS,
R-VAN-SST



NASTAVENÍ DOSTŘIKU

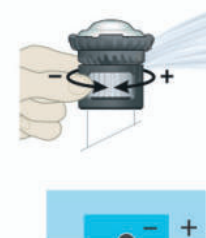

TRYSKY ŘADY MP ROTATOR



Plynule nastavitelná výšeč!



Extrémně nízká srážková výška (11 - 13 mm/hod)

u řady MP1000/ 2000/ 3000/ 3500/ Corner a obdélníkových trysek.

Rotující jemné paprsky, díky srážkové výšce 11 - 13 mm/hod sladěno s většinou rotačních postřikovačů

Nízká srážková výška (20 - 25 mm/hod)

u řady MP800SR, 815 a 820 (Doporučeno nedávat na společnou sekci s ostatními tryskami MP serie)

MP 800 SR

Dostřik: 1,8 až 3,5 m

Průtok: 0,04 - 0,22 m³/hod

Tlak: 2,1 - 3,8 bar (doporučeno 2,8 baru)

Doporučený spon: 1,8 - 3,5 m

Modely 90° - 210° a 360°

MP 815

Dostřik: 2,5 až 4,9 m

Průtok: 0,1 - 0,51 m³/hod

Tlak: 2,1 - 3,8 bar (doporučeno 2,8 baru)

Doporučený spon: 2,5 - 4,9 m

Modely 90° - 210°, 210° - 270° a 360°

MP 820

Dostřik: 4,6 až 7,3 m

Průtok: 0,19 - 1,03 m³/hod

Tlak: 2,1 - 3,8 bar (doporučeno 2,8 baru)

Doporučený spon: 6,1 - 7,3 m

Modely 90° - 210°, 210° - 270° a 360°



MP 1000

Dostřik: 2,5 až 4,6 m

Průtok: 0,04 - 0,195 m³/hod

Tlak: 2,0 - 3,75 bar (pro max stažení dostřiku - max 2,1baru)

Doporučený spon: 2,5 - 4,6 m

Modely 90° - 210°, 210° - 270° a 360°

MP 2000

Dostřik: 4,0 až 6,4 m

Průtok: 0,07 - 0,38 m³/hod

Tlak: 1,75 - 3,75 bar (pro max stažení dostřiku - max 2,1baru)

Doporučený spon: 5,2 - 6,4 m

Modely 90° - 210°, 210° - 270° a 360°

MP 3000

Dostřik: 6,7 až 9,1 m

Průtok: 0,16 - 0,96 m³/hod

Tlak: 1,75 - 3,75 bar (pro max stažení dostřiku - min 2,8baru)

Doporučený spon: 7,6 - 9,1 m

Modely 90° - 210°, 210° - 270° a 360°

MP 3500

Dostřik: 9,4 až 10,7 m

Průtok: 0,24 - 0,9 m³/hod

Tlak: 1,75 - 3,75 bar (pro max stažení dostřiku - min 2,8baru)

Doporučený spon: 9,4 - 10,7 m

Model 90° - 210°

Kompatibilní s těly postřikovačů UniSpray, 1800, RD-04-S a RD-04-S-P45-F, RPS Spray a PRO-S Spray.

Nepoužívat s těly RD-04-S-P30-F!!!

Kompatibilní s těly postřikovačů zn. Rain Bird, HUNTER, WEATHERMATIC, apod.



MP 800 SR360°

MP 800 SR 90° - 210°



MP 815 90°-210°, 210°-270°, 360°



MP 3500 90° - 210°

KÓD	MODEL	POPIS POLOŽKY	CENA KS KS	KATEGORIE	CENA KS V BALENÍ	KS V BALENÍ
-----	-------	---------------	---------------	-----------	---------------------	----------------

TRYSKY ŘADY MP ROTATOR

Hunter®

			Cena za kus/Kč		Cena za kus/Kč	
			jednotlivé kusy	MP	celé balení	
MP800 SR, dostřik 1,8-3,5 m						
MP800SR90210	MP800SR-90-210	rotační tryska MP800SR, nastavitelná 90°-210°	215,00 Kč	MP	197,50 Kč	10
MP800SR360	MP800SR-360	rotační tryska MP800SR, 360°	215,00 Kč	MP	197,50 Kč	10
MP815, dostřik 2,5-4,9 m						
MP81590210	MP815SR-90-210	rotační tryska MP815SR, nastavitelná 90°-210°	215,00 Kč	MP	197,50 Kč	10
MP815210270	MP815SR-210-270	rotační tryska MP815SR, nastavitelná 210°-270°	215,00 Kč	MP	197,50 Kč	10
MP815360	MP815SR-360	rotační tryska MP815SR, 360°	215,00 Kč	MP	197,50 Kč	10
MP820, dostřik 6,1-7,3 m						
MP82090210	MP820-90-210	rotační tryska MP820, nastavitelná 90°-210°	215,00 Kč	MP	197,50 Kč	10
MP820210270	MP820-210-270	rotační tryska MP820, nastavitelná 210°-270°	215,00 Kč	MP	197,50 Kč	10
MP820360	MP820-360	rotační tryska MP820, 360°	215,00 Kč	MP	197,50 Kč	10
MP1000, dostřik 2,5-4,6 m						
MP100090210	MP1000-90-210	rotační tryska MP1000, nastavitelná 90°-210°	215,00 Kč	MP	197,50 Kč	10
MP1000210270	MP1000-210-270	rotační tryska MP1000, nastavitelná 210°-270°	215,00 Kč	MP	197,50 Kč	10
MP1000360	MP1000-360	rotační tryska MP1000, 360°	215,00 Kč	MP	197,50 Kč	10
MP2000, dostřik 4,0-6,4 m						
MP200090210	MP2000-90-210	rotační tryska MP2000, nastavitelná 90°-210°	215,00 Kč	MP	197,50 Kč	10
MP2000210270	MP2000-210-270	rotační tryska MP2000, nastavitelná 210°-270°	215,00 Kč	MP	197,50 Kč	10
MP2000360	MP2000-360	rotační tryska MP2000, 360°	215,00 Kč	MP	197,50 Kč	10
MP3000, dostřik 6,7-9,1 m						
MP300090210	MP3000-90-210	rotační tryska MP3000, nastavitelná 90°-210°	215,00 Kč	MP	197,50 Kč	10
MP3000210270	MP3000-210-270	rotační tryska MP3000, nastavitelná 210°-270°	215,00 Kč	MP	197,50 Kč	10
MP3000360	MP3000-360	rotační tryska MP3000, 360°	215,00 Kč	MP	197,50 Kč	10
MP3500, dostřik 9,4-10,7 m						
MP350090210	MP3500-90-210	rotační tryska MP3500, nastavitelná 90°-210°	215,00 Kč	MP	197,50 Kč	10
MP obdélníkové trysky						
MPLLEFT	MPLCS515	rotační tryska MP, obdélník, levý roh, 1,5mx4,5m	215,00 Kč	MP	197,50 Kč	10
MPRIGHT	MPRCS515	rotační tryska MP, obdélník, pravý roh, 1,5mx4,5m	215,00 Kč	MP	197,50 Kč	10
MPSIDE	MPSS530	rotační tryska MP, obdélník, střed, 1,5mx9,0 m	215,00 Kč	MP	197,50 Kč	10
MP Corner 2,4-4,6m						
MPCORNER	MP CORNER	rotační tryska MP Corner, nastavitelná 45° - 105°	215,00 Kč	MP	197,50 Kč	10

ROTTOL

MP ROTATOR TOOL

Nástroj na nastavování výšeče
rotační trysky MP Rotator



24,50 Kč NET

1

MP-GAUGE

MP GAUGE



Manometr s adaptérem pro použití pod trysku
Pomocník instalační firmy

715,00 Kč NET

1

KG46600

KING I-tool 2.0 MULTI

KING multifunkční kleště / nástroj se speciálními
funkcemi pro profi závlaháře

985,00 Kč NET

1

Vše v jednom nástroji!!!! DOPORUČUJEME KAŽDÉMU ZÁVLAHÁŘI!!

KING
INNOVATION®

0020190SLC550

BLSLC550

Blazing Spray-Loc držák výsuvníku postřikovače

335,00 Kč NET

1

Praktický držák výsuvníku těl postřikovačů ve vysunuté poloze
pro snadnou výměnu rozprašovacích trysek nebo údržbu
5 ks v balení, cena za balení

KING
INNOVATION®

BLAZING
INSTALL FASTER

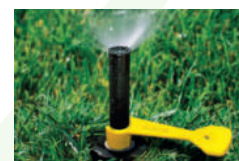

KÓD	MODEL	POPIS POLOŽKY	CENA KS KS	KATEGORIE	CENA KS V BALENÍ	KS V BALENÍ
-----	-------	---------------	---------------	-----------	---------------------	----------------

RAIN BIRD Řada 3504



Výsuvný postřikovač s převodovým mechanismem
Pohon mazaný vodou

Pinokruhový (reverzní) a výsečový model v jednom

Možnost přetočení výsuvníku
Výška výsuvu 10 cm
Dodáváno s kompletní sadou trysek

1/2" vnitřní přípojovací závit

Průtok: 0,12 - 1,04 m³/hod
Tlak: 1,7 - 3,8 bar
Dostřik: 4,6 - 10,7 m (s redukcí 2,9 m)

TOP PRODUKT!!!

			Cena za kus/Kč jednotlivé kusy		Cena za kus/Kč celé balení	
Y34001	3504-PC	výs. postř. s převodovým mechanismem	470,00 Kč	RB	435,00 Kč	20
Y34500	3504-PC/SAM	výs. postř. s převodovým mechanismem vč. SAM	655,00 Kč	RB	625,00 Kč	20

K-RAIN Řada MINI PRO®



Výsuvný postřikovač s převodovým mechanismem
Pohon mazaný vodou

Pinokruhový (reverzní) a výsečový model v jednom

1/2" vnitřní přípojovací závit

Výška výsuvu 10 cm pro model 4IN, 15cm pro 6IN a 30 cm pro 12IN
Dodáváno s kompletní sadou trysek

- Unikátní Arc Set Indicator
- Modely se zpětným ventilem
- Plynule nastavitelná výseč

Průtok: 0,17 - 0,75 m³/hod
Tlak: 1,4 - 4,8 bar
Dostřik: 5,1 - 9,0 m



			Cena za kus/Kč jednotlivé kusy		Cena za kus/Kč celé balení	
13003	MINIPRO 4IN	1/2" výs. postř. s převodovým mechanismem, výsuv 10 cm	395,00 Kč	KR	375,00 Kč	25
13003-CV	MINIPRO 4IN-CV	1/2" výs. postř. s převodovým mechanismem, se vestavěným zpětným ventilem, výsuv 10 cm	425,00 Kč	KR	405,00 Kč	25
P513995	CV MiniPRO	zpětný ventil pro rotory MiniPRO	55,00 Kč	KR	50,00 Kč	25

KÓD

MODEL

POPIS POLOŽKY

CENA
KS

KATEGORIE

CENA KS
V BALENÍ

KS
V BALENÍ

RAIN BIRD Řada 5000

RAIN BIRD



Výsuvný postřikovač s převodovým mechanismem
Pohon mazaný vodou

Plnokruhový (reverzní) a výsečový model v jednom

Možnost přetočení výsuvníku

3/4" vnitřní přípojovací závit

Průtok: 0,17 - 2,19 m³/hod

Tlak: 1,7 - 4,5 bar

Dostřik: 7,6 - 15,2 m (při stažení 5,2 m)

			Cena za kus/Kč jednotlivé kusy		Cena za kus/Kč celé balení	
Y5430730PP	5004-PC/3,0	výs. postř.s převod.mech., výseč., s tryskou 3,0	525,00 Kč	RB	495,00 Kč	20
Y5430730SAM	5004-PC-SAM/3,0	výs. postř.s přev.mech. vč.SAM, plast. výs.100 mm	660,00 Kč	RB	625,00 Kč	20
170452	5000 / 5000PLUS SAM KIT	5000 a 5000Plus - zpětný ventil	330,00 Kč	RB	320,00 Kč	50

RAIN BIRD Řada 5000 PLUS

RAIN BIRD



Výsuvný postřikovač s převodovým mechanismem
Pohon mazaný vodou

Plnokruhový (reverzní) a výsečový model v jednom

Plnokruhový model

Včetně verze RAIN BIRD 5004 PLUS SAM s vestavněm zpětným ventilem SAM !!

Možnost přetočení výsuvníku

Výška výsuvu 10 cm (5004 Plus), 15 cm (5006 Plus) a 30 cm (5012 Plus)

Dodáváno s kompletní sadou trysek

**Stream Control Technology - SCT - integrovaný uzavírací ventil
umožňuje vypnutí postřikovače**

3/4" vnitřní přípojovací závit

Průtok: 0,17 - 2,19 m³/hod

Tlak: 1,7 - 4,5 bar

Dostřik: 7,6 - 15,2 m (při stažení 5,2 m)

Sada 8 standartních Rain Curtain trysek a 4 Rain Curtain trysek s nízkým
úhlem vzestupu Low Angle dodávaná ke každému postřikovači

			Cena za kus/Kč jednotlivé kusy		Cena za kus/Kč celé balení	
Y4510030	5004PLUS-PC/3,0	výs. postř.s převod.mechanizmem, výsuv 100 mm	680,00 Kč	RB	640,00 Kč	20
Y45650	5004PLUS-SAM	výs. postř.s převod.mechanizmem, výsuv 100 mm	735,00 Kč	RB	685,00 Kč	20
Y45850	5006PLUS-PC-SAM/3,0	výs. postř.s převod.mechanizmem, výsuv 150 mm	1 950,00 Kč	RB	1 890,00 Kč	20

KÓD	MODEL	POPIS POLOŽKY	CENA KS KS	KATEGORIE	CENA KS V BALENÍ	KS V BALENÍ
-----	-------	---------------	---------------	-----------	---------------------	----------------

RAIN BIRD Řada 5000PRS a 5000PLUS PRS



Rotor RAIN BIRD 5004PC nyní vylepšený PRS regulací tlaku !!

Výsuvný postřikovač s převodovým mechanismem
Pohon mazaný vodou
Plnokruhový (reverzní) a výsečový model v jednom
Možnost přetočení výsuvníku
Dodáváno s kompletní sadou trysek

3/4" vnitřní připojovací závit

Průtok: 0,17 - 2,19 m³/hod
Tlak: 1,7 - 5,2 bar
Dostřik: 7,6 - 14,3 m



Kód	Model	Popis položky	Cena za kus/Kč jednotlivé kusy	RB	Cena za kus/Kč celé balení	KS
Y74007	5004-PRS-PC	výs. postř.s převod.mech. s regul. tlaku, výseč. výsuv 100 mm	715,00 Kč		685,00 Kč	20
Y740071	5004-PRS-PC-SAM	výs. postř.s převod.mech. s regul. tlaku, výseč., 100mm včetně SAM, výsuv 100 mm	785,00 Kč		745,00 Kč	20
Y65750SS	5004PLUS-PRS-PC-SS-SAM	výs.postř. s přev.mech. s reg. tlaku, výseč. s tr.3,0, nerezový výsuvník, včetně SAM, výsuv 100 mm	1 015,00 Kč		975,00 Kč	20
Y65950SS	5006PLUS-PRS-PC-SS-SAM	výs.postř. s přev.mech. s reg. tlaku, výseč. s tr.3,0, nerezový výsuvník, vč. SAM, výsuv 150 mm	2 650,00 Kč		2 560,00 Kč	20
Y66050	5012PLUS-PRS-PC-SAM	výs. postř.s převod.mechanismem, s reg. tlaku včetně SAM, výsuv 300 mm	2 280,00 Kč		2 225,00 Kč	20

Doplňky řady RAN BIRD 5000



Kód	Model	Popis položky	Cena za kus/Kč jednotlivé kusy	NET	KS
Y04625	MPR Nozzle 25'	sada MPR trysek pro 5004Plus - dostřik 7,62 m	1,00 Kč		1
Y04630	MPR Nozzle 30'	sada MPR trysek pro 5004Plus - dostřik 9,14 m	1,00 Kč		1
Y04635	MPR Nozzle 35'	sada MPR trysek pro 5004Plus - dostřik 10,67 m	1,00 Kč		1
Y05100	Nástroj na 5000	"šroubovák" / nástroj pro řadu 5000	98,50 Kč		1
Y04500	Sada trysek 5000	sada trysek 5000	1,00 Kč		1

RAIN BIRD Řada MAXI PAW



Výsuvný postřikovač s úderovým mechanismem
Plnokruhový (reverzní) a výsečový model v jednom
Snadné nastavení výšečí
Výška výsuvu 10 cm
Dodáváno s nainstalovanou tryskou 08 (modrá)
3/4" vnitřní připojovací závit

Průtok: 0,34 - 1.91 m³/hod
Tlak: 1,7 - 4,1 bar
Dostřik: 6,7 - 13,7 m

Kód	Model	Popis položky	Cena za kus/Kč jednotlivé kusy	Z1	Cena za kus/Kč celé balení	KS
B0690008 206592-XX	MAXI PAW 2045 206592-06/07/08/10/12/07LA/10L	výs. úder. postř. MAXI PAW s tryskou 08 trysky pro MAXI PAW	1 150,00 Kč		1 125,00 Kč	20
B41866	42064	klíč k MAXI PAW	1 075,00 Kč			1

KÓD

MODEL

POPIS POLOŽKY

CENA
KS

KATEGORIE

CENA KS
V BALENÍ

KS
V BALENÍ

K-RAIN Rada PROPLUS®

K
RAIN®



Výsuvný postřikovač s převodovým mechanismem
Pohon mazaný vodou

Pinokruhový nereverzční a výsečový model v jednom

3/4" vnitřní přípojovací závit
Výška výsuvu 10 cm pro model 4IN, 30 cm pro 12IN
Dodáváno s kompletní sadou trysek

- Indikátor nastavení výseče
- Plynule nastavitelná výseč; výsečová paměť
- Standardní i Low Angle trysky
- Nestrhnutelný mechanismus

Průtok: 0,11 - 2,27 m³/hod, tlak: 1,4 - 4,8 bar
Dostřik: 6,7 - 15,3 m



11003 **PRO PLUS 4IN**
DOPRODEJ ZA ZVÝHODNĚNOU CENU!

3/4" výs. postř.s převodovým mechanismem,
výsuv 10 cm

Cena za kus/Kč		Cena za kus/Kč	
jednotlivé kusy	KR	celé balení	
360,00 Kč		360,00 Kč	20

11003-CV **PRO PLUS 4IN-CV**
DOPRODEJ ZA ZVÝHODNĚNOU CENU!

3/4" výs. postř.s převodovým mechanismem,
s vestavěným zpětným ventilem, výsuv 10 cm

420,00 Kč	KR	395,00 Kč	20
------------------	----	------------------	----

K-RAIN Rada PROCOM®

PROCOM



Výsuvný postřikovač s převodovým mechanismem
Pohon mazaný vodou

Pinokruhový nereverzční a výsečový model v jednom

3/4" vnitřní přípojovací závit
Výška výsuvu 10 cm pro model 4IN
Dodáváno s kompletní sadou trysek

- Indikátor nastavení výseče
- Plynule nastavitelná výseč; výsečová paměť
- Standardní i Low Angle trysky
- Nestrhnutelný mechanismus
- Zpětný ventil jako standard z výroby udrží převýšení 3 m

- Rock Guard® - ochrana proti poškození

- UZAVÍRÁNÍ POSTŘIKOVAČE A

REGULACE PRŮTOKU

Průtok: 0,11 - 2,27 m³/hod, tlak: 1,4 - 6,2 bar

Dostřik: 6,7 - 15,3 m

K
RAIN®



15003 **PRO COM 4IN - PL**
DOPRODEJ ZA ZVÝHODNĚNOU CENU!

3/4" výs. postř.s převodovým mechanismem,
výsuv 10 cm, zpětný ventil CV jako standard
plastový výsuvník

Cena za kus/Kč		Cena za kus/Kč	
jednotlivé kusy	KR	celé balení	
580,00 Kč		540,00 Kč	12

KÓD

MODEL

POPIS POLOŽKY

CENA
KS

KATEGORIE

CENA KS
V BALENÍKS
V BALENÍ
HADICOVÉ SPOJKY LASCO Double Helix Premium
LASCO®
Fittings, Inc.

- Jednodušší instalace
- Odolnější a tvrdší materiál
- Nový systém Double Helix pro lepší odolnost vůči posunu

- Vhodné pro všechny druhy potrubí FLEX nebo 1/2" LDPE s tenkou stěnou



LAS3300-005
 LAS3300-007
 LAS3400-007
 LAS3101-004
 LAS3201-004
 LAS3100-005

SBE-050 Double Helix®
SBE-075 Double Helix®
SBA-075 Double Helix®
SB-TEE Double Helix®
SB-COUPLING Double Helix®
SB-TEE-050 Double Helix®

Hadicová spojka s dvojitým závitem, koleno, 1/2"
 Hadicová spojka s dvojitým závitem, koleno, 3/4"
 Hadicová spojka s dvojitým závitem, přímá, 3/4"
 T-kus nástrčná spojka s dvojitým závitem
 Nástrčná spojka s dvojitým závitem
 T-kus nástrčná spojka s dvojitým závitem a závitem 1/2"

 Cena za kus/Kč
 jednotlivé kusy

20,70 Kč
21,60 Kč
21,60 Kč
24,75 Kč
24,75 Kč
24,30 Kč

C
 C
 C
 C
 C
 C

 Cena za kus/Kč
 celé balení

15,75 Kč
16,20 Kč
16,20 Kč
18,45 Kč
18,45 Kč
18,00 Kč

50
 50
 50
 50
 50
 50

HADICOVÉ SPOJKY A FLEXIBILNÍ POTRUBÍ Rain Bird a Tavit
RAIN BIRD®
PLAS-FIT TAVLIT
 Quality that lasts

irriJET
RAINWORKS
 International Irrigation Experts

A46010
 A46011
 A46003
 A46005
 A46004
 A46006

SBE-050
SBE-075
SBA-050
SBA-075
SB-TEE
SB-CPLG

Hadicová spojka koleno, 1/2"
 Hadicová spojka koleno, 3/4"
 Hadicová spojka rovná 1/2"
 Hadicová spojka rovná 3/4"
 T-kus, nástrčná spojka
 Nástrčná spojka

 Cena za kus/Kč
 jednotlivé kusy

13,86 Kč
13,86 Kč
13,86 Kč
17,33 Kč
13,86 Kč
13,86 Kč

C
 C
 C
 C
 C
 C

 Cena za kus/Kč
 celé balení

12,60 Kč
12,60 Kč
12,60 Kč
15,75 Kč
12,60 Kč
12,60 Kč

50
 50
 50
 50
 50
 50



L02700

SPXFLEX30

L03000

FLEX-A-PIPE30

MW9999

RB Wire Stripper
 Flexibilní potrubí PE pro připojení postřikovačů
 vnitřní průměr 12,7 mm, role 30 m

 Alternativní flexibilní potrubí z PP pro připojení postřikovačů,
 vnitřní průměr 12,5 mm, role 30 m

Odstraňovač izolace Rain Bird

**1 220,00 Kč**

RB

 Cena za kus/Kč
 celé balení
1 115,00 Kč

5

965,00 Kč

RB

865,00 Kč

5

795,00 Kč

NET

1

KÓD

MODEL

POPIS POLOŽKY

CENA
KS

KATEGORIE

CENA KS
V BALENÍKS
V BALENÍ

PŘIPOJOVACÍ PASY KING INNOVATION A BLAZING SADDLES®

- Rychlá instalace přípojovacích pasů Blazing Saddles díky revolučnímu konceptu
- Vhodné pro všechny typy postřikovačů s 1/2" a 3/4" přípojovacím závitem

BLAZING™

INSTALL FASTER.



- **Instalace bez nástrojů během 10-ti vteřin!!**
- Minimalizace nečistot v potrubí, které vznikají při standardním navrtávání potrubí
- Instalace pasů včetně perforace potrubí během 10 vteřin!
- Vysoká odolnost proti zamrznutí
- Testováno v CIT Fresno, Kalifornie na rázy při 1 milionu cyklů zapnutí/vypnutí
- Vysoká odolnost proti posunutí pasu na potrubí - nemůže sklouznout!
- Životností přesahuje životnost PE potrubí
- Testováno na provozní tlak 28 barů

Snadná instalace !

**Jen nacvakněte na potrubí ..
... a je to !!**

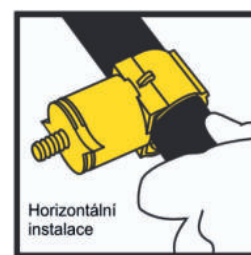
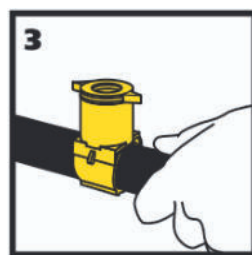
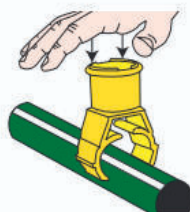

Nacvakněte na potrubí.... Adaptérem perforujete otvor do potrubí... a je to!!!

**..možná instalace do boku
..varianta s integrovanou nástrčnou
tvarovkou přímo na SP100/SPX**

			Cena za kus/Kč jednotlivé kusy		Cena za kus/Kč celé balení	
BS3375	BLAZING SADD 32 X 3/4"	integrovaný přípojovací pas 32 mm s 3/4" IG	109,00 Kč	C	99,00 Kč	25
BS12750	BLAZING SADD 40 X 3/4"	integrovaný přípojovací pas 40 mm s 3/4" IG	158,50 Kč	C	152,00 Kč	25
BS2590	BLAZING SADD 25 X BARB	integrovaný přípojovací pas 25 mm s nástrčnou koncovkou na SP100/SPX/FLEX-A-PIPE30	110,00 Kč	C	104,50 Kč	25
BS3390	BLAZING SADD 32 X BARB BESTSELLER!	integrovaný přípojovací pas 32 mm s nástrčnou koncovkou na SP100/SPX/FLEX-A-PIPE30	114,00 Kč	C	108,50 Kč	25
BS12900	BLAZING SADD 40 X BARB	integrovaný přípojovací pas 40 mm s nástrčnou koncovkou na SP100/SPX/FLEX-A-PIPE30	170,00 Kč	C	162,50 Kč	25
KS3390	KING SADD 32-40 X BARB	integrovaný přípojovací pas SnapTAP 32-40 mm s nástrčnou koncovkou na SP100/SPX	99,00 Kč	C	92,50 Kč	25



SB5000	BLAZING PIPE CUTTER 16-40	Kleště na potrubí 16-40 mm, plast, PTFE	420,00 Kč	NET		1
BL5010	BLAZING CUTTER BLADES 10	Sada náhradních nožů pro SB5000, 10ks	1 450,00 Kč	NET		1
KG46350	KING PIPE CUTTER 40-63	Nůžky na potrubí 40-63mm, PVC, PTFE	1 125,00 Kč	NET		1
KG46351	KING CUTTER BLADES 40-63	Náhradní nůž pro nůžky 40-63mm, PTFE	485,00 Kč	NET		1

Revoluční přípojky postřikovačů **Blu Lock®** - rychlá a snadná instalace!!



Blu-Lock®

BY HYDRO-RAIN

Řez Blu-Lock

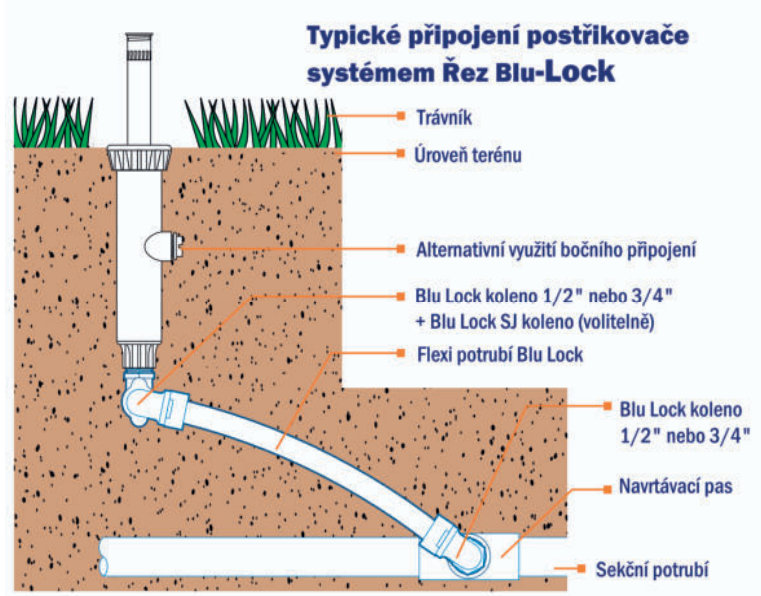
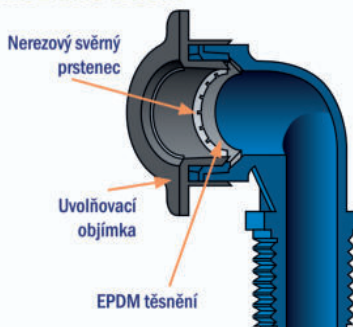

Unikátní systém pro připojování postřikovačů pomocí rychloupínacích tvarovek Blu-Lock

Flexibilní potrubí Blu-Lock

Instalace přípojek během několika vteřin i za nízkých teplot

Možnost vytvoření pružné přípojky Blu-Lock Swing Joint

Snadná kombinace se standardními navrtávacími pasy ELYSEE, UNIDELTA apod.

Možnost rychlého a snadného rozebrání tvarovky pomocí objímky Quick Release
Patentované těsnění EPDM a nerezový svěrný prstenec pro rychlou instalaci
Tvarovky s vysokou odolností z UV odolného ABS materiálu
Speciální vnitřní povrch tvarovek i potrubí s minimálními ztrátami tlaku

Široká paleta tvarovek pro všechny běžné aplikace s 1/2" i 3/4" postřikovači



Blu-Lock koleno vnější z.



Blu-Lock koleno



Blu-Lock přímá přechodka



Blu-Lock spojka



Blu-Lock T-kus

BL407-005	ELBOW 1/2" F BLU-LOCK
BL407-074	ELBOW 3/4" F BLU-LOCK
BL410-005	ELBOW 1/2" M BLU-LOCK
BL410-007	ELBOW 3/4" M BLU-LOCK
BL436-101	ADAPTER 3/4" M BLU-LOCK
BL429-005	COUPLING BLU-LOCK
BL406-005	ELBOW COUPLING BLU-LOCK
BL401-005	TEE BLU-LOCK
BLP-050-CL-1X	PIPE 30 MT. BLU-LOCK

Blu-Lock koleno 1/2" IG (vnitřní závit)
Blu-Lock koleno 3/4" IG (vnitřní závit)
Blu-Lock koleno 1/2" AG (vnější závit)
Blu-Lock koleno 3/4" AG (vnější závit)
Blu-Lock přímá přechodka 3/4 AG (vnější závit)
Blu-Lock spojka
Blu-Lock spojka koleno
Blu-Lock T-kus
Potrubí Blu-Lock pro Blu-Lock tvarovky, role 30 m

Cena za kus/Kč
jednotlivé kusy

Cena za kus/Kč
celé balení

25,00 Kč	C	22,00 Kč	25
25,00 Kč	C	22,00 Kč	25
48,00 Kč	C	42,00 Kč	25
48,00 Kč	C	42,00 Kč	25
50,00 Kč	C	44,00 Kč	25
72,00 Kč	C	63,00 Kč	25
60,00 Kč	C	53,00 Kč	25
88,00 Kč	C	77,00 Kč	25
1 350,00 Kč	C	1 280,00 Kč	3

KÓD

MODEL

POPIS POLOŽKY

CENA
KS

KATEGORIE

CENA KS
V BALENÍKS
V BALENÍ

Rychloupínací navrtávací pas TAVLIT FAST JOINT s těsnícím kroužkem



- Rychlá instalace přípojovacích pasů Fast Joint s patentovaným konceptem
- Vhodné pro všechny typy postřikovačů s 1/2" a 3/4" přípojovacím závitem
- Instalace bez nástrojů, dotahování pouze rukou
- Eliminace kovových šroubů a matic, malé části se neztratí
- 100% odolnost proti korozi
- Vysoká odolnost proti zamrznutí
- Provozní tlak PN 10
- Životností přesahuje životnost PE potrubí
- Jednostranné a oboustranné připojení

- Unikátní těsnění závitu připojení O-kroužkem - bez těsnicí pásky!

TAVLIT FAST JOINT - Snadná a rychlá instalace v 4 krocích

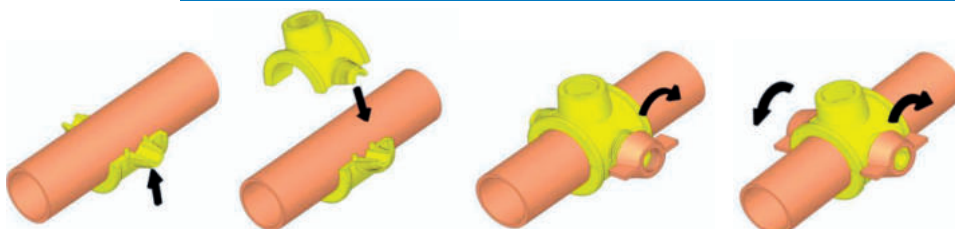

Nasadit spodní díl

Nasadit horní díl pasu

Zajistit pas jednou maticí

Nasadit druhou maticí a dotáhnout

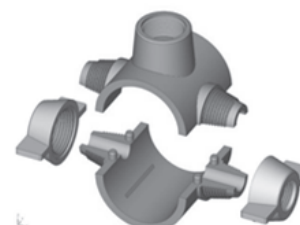

DOPRODEJ ZA ZVÝHODNĚNÉ CENY

JEDNOSTRANNÉ PŘIPOJENÍ			Cena za kus/Kč jednotlivé kusy		Cena za kus/Kč celé balení	
SAD2512S	TAV FJ 25x1/2"	Rychloupínací pas FASTJOINT 25 mm s 1/2" IG	48,00 Kč	C	38,00 Kč	10
SAD2534S	TAV FJ 25x3/4"	Rychloupínací pas FASTJOINT 25 mm s 3/4" IG	48,00 Kč	C	38,00 Kč	10
SAD3212S	TAV FJ 32x1/2"	Rychloupínací pas FASTJOINT 32 mm s 1/2" IG	58,00 Kč	C	48,00 Kč	10
SAD3234S	TAV FJ 32x3/4"	Rychloupínací pas FASTJOINT 32 mm s 3/4" IG	58,00 Kč	C	48,00 Kč	10
SAD4012S	TAV FJ 40x1/2"	Rychloupínací pas FASTJOINT 40 mm s 1/2" IG	76,00 Kč	C	58,00 Kč	10
SAD4034S	TAV FJ 40x3/4"	Rychloupínací pas FASTJOINT 40 mm s 3/4" IG	76,00 Kč	C	58,00 Kč	10
OBOUSTRANNÉ PŘIPOJENÍ						
SAD251212S	TAV FJ 32x1/2"x1/2"	Oboustranný pas FASTJOINT 32 mm s 1/2" x1/2"	86,00 Kč	C	64,00 Kč	10
SAD323434S	TAV FJ 32x3/4"x3/4"	Oboustranný pas FASTJOINT 32 mm s 3/4" x3/4"	86,00 Kč	C	64,00 Kč	10

VYTYČOVACÍ PRAPORKY RAIN BIRD, Rainworks, ITTEC



Ideální pro vytyčení závlahových sekcí a označení postřikovačů a jiných prvků závlahy,
Použití i pro označení prvků závlahy při údržbě trávníku - ochrana proti poškození při údržbě

Plast na kovové tyčce, balené po 100 ks.

12 x 10,5 x 53 cm

Barevná provedení logo Rain Bird, Hunter a další (dle aktuální dostupnosti - eshop):

Bílá, zelená, žlutá, oranžová, červená, modrá, fialová, stříbrná, hnědá, žlutá signální,
oranžová signální, červená signální, růžová signální, stříbrná reflexní

Barevná provedení logo Rainworks (dle aktuální dostupnosti - eshop):

Žlutá signální

Barevná provedení logo ITTEC (dle aktuální dostupnosti - eshop):

Bílá, žlutá signální, oranžová signální



Marker Flags RB
Marker Flags HU
Marker Flags RW
Marker Flags ITTEC

Vytyčovací praporky Rain Bird
Vytyčovací praporky Hunter
Vytyčovací praporky Rainworks
Vytyčovací praporky ITTEC

Cena za kus/Kč jednotlivé kusy		Cena za kus/Kč celé balení	
10,90 Kč	Z2	7,50 Kč	100
10,90 Kč	Z2	7,50 Kč	100
10,90 Kč	Z2	7,50 Kč	100
10,90 Kč	Z2	7,50 Kč	100

KÓD

MODEL

POPIS POLOŽKY

CENA
KS

KATEGORIE

CENA KS
V BALENÍKS
V BALENÍ

RAIN BIRD Řada FALCON 6504



Výsuvný postřikovač s převodovým mechanismem
Pohon mazaný vodou
Standardní zpětný ventil SAM udrží převýšení až 3,1 m
Pryžový kryt
Poloměr dostřiku R=11,9 - 19,8m
Průtok Q=0,66 - 4,93 m³/hod
Předinstalovaná tryska 18 (tmavě modrá)

1" vnitřní připojovací závit

Schváleno FFF Francouzskou fotbalovou federací pro instalaci na sportovních plochách

			Cena za kus/Kč jednotlivé kusy		Cena za kus/Kč celé balení	
Plastový výsuvník, předinstalovaná tryska 18						
B6531118	FALCON FC	výs. postř. s převod. mechanismem, plnokruhový	2 300,00 Kč	RB	2 180,00 Kč	12
B6530118	FALCON PC	výs. postř. s převod. mechanismem, výsečový	2 300,00 Kč	RB	2 180,00 Kč	12
Nerezový výsuvník, předinstalovaná tryska 18						
B6581118	FALCON FC-SS	výs. postř. s převod. mech., nerezový výsuvník plnokruhový model	2 890,00 Kč	RB	2 800,00 Kč	12
B6580118	FALCON PC-SS	výs. postř. s převod. mech., nerezový výsuvník výsečový model	2 890,00 Kč	RB	2 800,00 Kč	12

K-RAIN Řada PROSPORT®





Výsuvný postřikovač s převodovým mechanismem
Plnokruhový nerezovní a výsečový model v jednom

1" vnitřní připojovací závit

Výška výsuvu 10 cm pro model 4IN

- Indikátor nastavení výšeče
- Modely se zpětným ventilem
- Plynule nastavitelná výšeč
- Výsečová paměť
- Nestrhnutelný mechanismus
- Zpětný ventil jako standard z výroby udrží převýšení 3,0 m
- Rock Guard® - ochrana proti poškození



Průtok: 1,16 - 7,38 m³/hod
Tlak: 2,8 - 6,2 bar
Dostřik: 13,11 - 22,86 m

			Cena za kus/Kč jednotlivé kusy		Cena za kus/Kč celé balení	
14003-BSP	PRO SPORT 4IN - PL	1" výs. postř.s převodovým mechanismem, výsuv 10 cm, zpětný ventil CV jako standard plastový výsuvník	1 540,00 Kč	KR	1 340,00 Kč	12
14003-BSP-SS	PRO SPORT 4IN - SS	1" výs. postř.s převodovým mechanismem, se vestavěným zpětným ventilem, výsuv 10 cm nerezový výsuvník.	2 580,00 Kč	KR	2 460,00 Kč	12
14053-BSP-SS	PRO SPORT 4IN - SS - HS	1" výs. postř.s převodovým mechanismem, se vestavěným zpětným ventilem, výsuv 10 cm nerezový výsuvník, RYCHLÁ ROTACE	2 580,00 Kč	KR	2 460,00 Kč	12

KÓD	MODEL	POPIS POLOŽKY	CENA KS KS	KATEGORIE	CENA KS V BALENÍ	KS V BALENÍ
-----	-------	---------------	---------------	-----------	---------------------	----------------

RAIN BIRD Řada 8005



Výsuvný postřikovač s převodovým mechanismem
 Pohon mazaný vodou
 Memory Arc - výšečová paměť
 Sneaker Armour - ochrana proti vandalismu
 Nestrhnutelný převodový mechanismus
 Plnokruhové a výšečové provedení v jednom modelu
 Nastavitelná levá i pravá výšeč
 1" vnitřní připojovací závit
 Standartní zpětný ventil SAM udrží převýšení až 3,1m
 Pryžový kryt
 Poloměr dostřiku R = 17,4 - 24,7 m
 Průtok Q = 2,54 - 8,24 m³/hod
 Předinstalovaná tryska 18 (tmavě modrá)



Schváleno FFF Francouzskou fotbalovou federací pro instalaci na sportovních plochách

			Cena za kus/Kč jednotlivé kusy		Cena za kus/Kč celé balení	
B8120026	Plastový výsuvník, předinstalovaná tryska 18 8005 FC/PC	výs. postř. s převod. mechanismem	3 420,00 Kč	RB	3 280,00 Kč	12
B8140026	Nerezový výsuvník, předinstalovaná tryska 18 8005 FC/PC-SS	výs. postř. s převod. mech., nerez. výsuvník	4 785,00 Kč	RB	4 625,00 Kč	12

Trysky pro řadu 6504 a 8005

			Cena za kus/Kč jednotlivé kusy		Cena za kus/Kč celé balení
B81600-04	04 UNIFORM 6504/8005	04 - tryska pro 6504 a 8005	1,00 Kč	NET	
B81600-06	06 UNIFORM 6504/8005	06 - tryska pro 6504 a 8005	1,00 Kč	NET	
B81600-08	08 UNIFORM 6504/8005	08 - tryska pro 6504 a 8005	1,00 Kč	NET	
B81600-10	10 UNIFORM 6504/8005	10 - tryska pro 6504 a 8005	1,00 Kč	NET	
B81600-12	12 UNIFORM 6504/8005	12 - tryska pro 6504 a 8005	1,00 Kč	NET	
B81600-14	14 UNIFORM 6504/8005	14 - tryska pro 6504 a 8005	1,00 Kč	NET	
B81600-16	16 UNIFORM 6504/8005	16 - tryska pro 6504 a 8005	1,00 Kč	NET	
B81600-18	18 UNIFORM 6504/8005	18 - tryska pro 6504 a 8005	1,00 Kč	NET	
B81600-20	20 UNIFORM 8005	20 - tryska pro 8005	1,00 Kč	NET	
B81600-22	22 UNIFORM 8005	22 - tryska pro 8005	1,00 Kč	NET	
B81600-24	24 UNIFORM 8005	24 - tryska pro 8005	1,00 Kč	NET	
B81600-26	26 UNIFORM 8005	26 - tryska pro 8005	1,00 Kč	NET	

Příslušenství

B80000	SOD CUP pro 8005	pouzdro pro instalaci travního drnu na 8005	2 380,00	ND		1
232693S	Rotor Hold Up s vodováhou	držák s vodováhou pro usazení rotačních postřikovačů 5000, Falcon 6504 a 8005	295,00	NET		1

KÓD

MODEL

POPIS POLOŽKY

CENA
KS

KATEGORIE

CENA KS
V BALENÍKS
V BALENÍ
RAIN BIRD Řada 11000



6/4" výsuvný rotační postřikovač
 Vestavěný zpětný ventil SAM (až 1,5m)
 Vodou mazaná pohonná jednotka s ozubeným kolem
 Plnokruhová (nereverzňní) a výšečová verze (30-345 st.)
 Standardní černý pryžový kryt postřikovače
 Volitelný travnatý kryt postřikovače / kryt s umělým trávnikem
 Volitelná zadní tryska pro plnokruhovou verzi

Poloměr dostřiku R= 21,3 - 32,0m
 Průtok Q= 4,6 - 12,7m³/hod
 Provozní tlak 4,1 - 6,9bar
 Trajektorie 25st.

Výška postřikovače 12,6" (32cm)
 Výsuv 3,6" (9,1cm)
 Průměr postřikovače 5,25" (13,3cm)

6/4" vnitřní ACME závit

5-ti letá záruka



B11052

11000 FC/PC - 52

výsuvný 6/4" postřikovač s převodovým mechanismem

7 190,00 Kč

RB

4

Trysky pro řadu 11000

B91144	11000 Nozzle 44	tryska pro rotor 11000 velikost 44	280,00 Kč	RB	10
B91148	11000 Nozzle 48	tryska pro rotor 11000 velikost 48	280,00 Kč	RB	10
B91152	11000 Nozzle 52	tryska pro rotor 11000 velikost 52	280,00 Kč	RB	10
B91156	11000 Nozzle 56	tryska pro rotor 11000 velikost 56	280,00 Kč	RB	10
B91160	11000 Nozzle 60	tryska pro rotor 11000 velikost 60	280,00 Kč	RB	10
B91164	11000 Nozzle 64	tryska pro rotor 11000 velikost 64	280,00 Kč	RB	10
B91100	11000 Tail plug	zátku pro zadní trysku, 11000	150,00 Kč	RB	10
B91105	11000 Tail Nozzle	TAIL zadní tryska pro 11000	245,00 Kč	RB	10
B91110	11000 Spreader Nozzle	SPREADER tryska pro 11000	280,00 Kč	RB	10

Příslušenství pro řadu 11000

B11000	SOD CUP XL 11000	kryt pro instalaci travního drnu pro řadu 11000	4 250,00 Kč	ND	1
B11010	COVER XL 11000	pryžový kryt pro 11000 - černý	895,00 Kč	ND	1
B11020	COVER XL S 11000	pryžový kryt pro 11000 - zelený	895,00 Kč	ND	1
B11030NP	COVER XL NL 11000	pryžový kryt pro 11000 - fialový (užitková voda)	895,00 Kč	ND	1
B99500	ARTGR	tr. kryt pro E900/950/952 a 11000 - umělá tráva	7 075,00 Kč	ND	1
B99600	ALU PLATE 11000	hliníkový kryt pro umělé povrchy pro 11000	5 945,00 Kč	ND	1



11000 Series - Nozzle Performance (Metric)						
Pracovní tlak (Bar)	Tryska	Poloměr (m)	Průtok (m ³ /h)	Průtok (l/m)	sr. výška (mm/h)	sr. výška (mm/h)
4,8	44	22,3	4,8	80,6	24,21	27,95
	48	23,5	6,8	112,8	26,70	30,83
	52	24,7	7,8	130,6	28,42	32,82
	56	25,9	8,8	146,5	29,97	34,61
	60	27,4	9,7	160,9	31,88	36,81
	64	28,7	10,5	175,3	32,21	37,19
	5,5	44	22,9	5,2	86,3	23,39
48		24,4	7,2	120,0	26,49	30,59
52		25,6	8,3	138,2	28,24	32,62
56		27,1	9,4	156,7	29,39	33,94
60		25,3	10,3	171,5	31,19	36,02
64		29,9	11,4	189,3	29,51	34,08
6,2		44	23,8	5,5	92,0	23,39
	48	25,0	7,6	126,8	26,59	30,71
	52	26,5	8,9	148,0	27,25	31,47
	56	28,0	9,9	164,7	28,27	32,64
	60	29,6	10,9	181,3	29,51	34,08
	64	30,8	12,1	201,4	30,99	35,78

ROTAČNÍ POSTŘIKOVAČE PRO GOLF A SPORTOVNÍ PLOCHY 1", 5/4" A 6/4"

KÓD

MODEL

POPIS POLOŽKY

CENA
KS

KATEGORIE

CENA KS
V BALENÍ

KS
V BALENÍ

RAIN BIRD Řada EAGLE 552 a 700/751/752

RAIN BIRD



Výsuvný postřikovač s převodovým mechanismem
Vodomazný pohon
Plynule nastavitelná výšeč
(B)1" ACME, (E) 5/4" ACME vnitřní přípojovací závit

EAGLE 550/551/552

Poloměr dostřiku R = 8,0 - 14,9 m
Průtok Q = 1,65 - 3,0 m³/hod
Předinstalovaná tryska #52

EAGLE 550 výšečový model

EAGLE 551 plnokruhový a výšečový model v jednom

EAGLE 552 plnokruhový a výšeč. model v jednom, auto stator

EAGLE 702/751/752

Poloměr dostřiku R = 16,8 - 25,3 m
Průtok Q = 3,04 - 10,02 m³/hod
Předinstalovaná tryska #40

EAGLE 702 plnokruhový model, auto stator

EAGLE 751 plnokruhový a výšečový model v jednom

EAGLE 752 plnokruhový a výšečový model v jednom, auto stator



**(E) elektricky ovládaný model
s vestavěným ventilem**

**(B) blokový model
bez ventilu**

U modelů B: Zpětný ventil SAM udrží převýšení až 3,1m

U modelů E: Nastavitelný regulátor tlaku - z výroby přednastaven na 4,8 atm

U modelů E: Vestavěný membránový elektromagnetický ventil

U modelů E: Manuální ovládání postřikovače (ON/OFF/AUTO)

U modelů E: Svrchu přístupný membránový ventil

U modelů E: TSRS - Top Servicable Rock Screen - svrchu vyjímatelný filtr a sedlo

EAGLE 552/702 a 752 mají automatický stator - není nutné měnit staro při výměně trysky

Cena za kus/Kč
jednotlivé kusy

KÓD	MODEL	POPIS POLOŽKY	CENA KS	KATEGORIE	CENA KS V BALENÍ	KS V BALENÍ
GRB112052	EAGLE 552B - 52 ACME	výs.plnokruh./výšeč postřik.s převod.mechanismem, zpětný ventil, 1" ACME vnitřní závit, auto. stator	4 955,00 Kč	RB		10
GRB112052E	EAGLE 552E - 52 ACME	výs.plnokruh./výšeč postřik.s převod.mechanismem, vestavěný el. ventil, 1" ACME vnitřní závit, auto. stator	16 455,00 Kč	RB		8
GRC012040	EAGLE 702B - 40 ACME	výsuvný plnokruh. postřik.s převod. mechanismem, zpětný ventil, 1" ACME vnitřní závit, auto. stator	8 075,00 Kč	RB		10
GRC062740	EAGLE 702E - 40 ACME	výsuvný plnokruh. postřik.s převod. mechanismem, vestavěný el. ventil, 5/4" ACME vnitřní závit, auto. stator	15 745,00 Kč	RB		8
GRC112040	EAGLE 752B - 40 ACME	výs.plnokruh./výšeč postřik.s převod.mechanismem, zpětný ventil, 1" ACME vnitřní závit, auto. stator	9 225,00 Kč	RB		10
GRC162740	EAGLE 752E - 40 ACME	výs.plnokruh./výšeč postřik.s převod.mechanismem, vestavěný el. ventil, 5/4" ACME vnitřní závit, auto. stator	17 995,00 Kč	RB		8
21570240	EAGLE 702E INTERNAL ASSY	vnitřní jednotka výsuvného postřikovače s převodovým mechanismem, plnokruhový model	6 525,00 Kč	ND		10
21575240	EAGLE 752E INTERNAL ASSY	vnitřní jednotka výsuvného postřikovače s převodovým	6 925,00 Kč	ND		10

RAIN BIRD Řada EAGLE 900/952 E



Výsuvný postřikovač s převodovým mechanismem
Vodomazný pohon

Vestavěný nastavitelný regulátor tlaku - z výroby přednastaven na 5,5 atm

Vestavěný membránový elektromagnetický ventil

Manuální ovládání postřikovače (ON/OFF/AUTO)

Plnokruhové modely E900 a výšečové modely E950 40-345st

E952 plnokruhový i výšečový model v jednom

E952 má automatický stator - není nutné měnit staro při výměně trysky

Poloměr dostřiku R = 19,2 - 29,6m (900,952) resp. 21,3 - 28,0 m (950)

Průtok Q = 4,43 - 13,49 m³/hod

Předinstalovaná tryska #60 pro E900 resp. #28 pro E950 resp. #60 pro E952

Svrchu přístupný membránový ventil

TSRS - Top Servicable Rock Screen - svrchu vyjímatelný filtr a sedlo

6/4" ACME vnitřní přípojovací závit

Cena za kus/Kč
jednotlivé kusy

KÓD	MODEL	POPIS POLOŽKY	CENA KS	KATEGORIE	CENA KS V BALENÍ	KS V BALENÍ
GRE061860	EAGLE 900E - 60 ACME DOPRODEJ! POSLEDNÍ KUSY!	výsuvný plnokruh. postřik.s převod. mechanismem, vestavěný el. ventil, TSRS, 6/4" ACME vnitřní závit.	14 825,00 Kč	RB		4
GRE952860	EAGLE 952E - 60 ACME	výsuvný výšečový/plnokruhový postřikovač s převodov mechanismem, vestavěný el. ventil, TSRS, 6/4" ACME vnitřní závit, automatický stator	17 755,00 Kč	RB		4
21144360	EAGLE 952E INTERNAL ASSY	Eagle 952 pohonná jednotka, tryska 60	8 175,00 Kč	ND		1

RAIN BIRD Řada EAGLE 702/752/900/952 IC



Modely EAGLE 702, 752, 900, 952 a 952 s IC modulem

Modely kompatibilní s nejmodernějším ovládacím systémem Rain Bird IC

Cena za kus/Kč
jednotlivé kusy

KÓD	MODEL	POPIS POLOŽKY	CENA KS	KATEGORIE	CENA KS V BALENÍ	KS V BALENÍ
GRC042740	EAGLE 702 IC - 40 ACME	výsuvný plnokruh. postřik. s převod. mech. vestav. el. ventil, TSRS, 5/4"ACME, IC modul	22 325,00 Kč	RB		8
GRC142740	EAGLE 752 IC - 40 ACME	výs.plnokruh./výšeč postřik.s převod.mechanismem, vestavěný el. ventil, 5/4" ACME vnitřní závit.	23 855,00 Kč	RB		8
J0010060IC	EAGLE 900 IC - 60 ACME DOPRODEJ! POSLEDNÍ KUSY!	výsuvný plnokruh. postřik. s převod. mechanismem vestav. el. ventil, TSRS, 6/4"ACME, IC modul	22 925,00 Kč	RB		4
GRIC952860	EAGLE 952 IC - 60 ACME	výsuvný výšeč. postřik.s převod. mechanismem vestav. el. ventil, TSRS, 6/4"ACME, IC modul	25 225,00 Kč	RB		4



ICM modul

ROTAČNÍ POSTŘIKOVAČE PRO GOLF A SPORTOVNÍ PLOCHY 1", 5/4" A 6/4"

KÓD	MODEL	POPIS POLOŽKY	CENA KS KS	KATEGORIE	CENA KS V BALENÍ	KS V BALENÍ
-----	-------	---------------	---------------	-----------	---------------------	----------------

RAIN BIRD příslušenství na EAGLE rotory



213462C	24V solenoid EAGLE G4	cívka 24V k EAGLE G4 system	1 545,00 Kč	ND		1
214010	ICM	IC Modul, IC cívka k EAGLE bez valve adaptéru	6 685,00 Kč	RB		1

RAIN BIRD kryty na EAGLE rotory



B99500	ARTGR	tr. kryt pro EAGLE řady 900/950/952, umělá tráva	7 075,00 Kč	ND		1
212613	SODCUPKIT EAGLE 5xx/7xx	tr. kryt pro EAGLE řady 500/551/700/702/751/752, sod	6 750,00 Kč	ND		1
70621	ALU PLATE EAGLE 900/950/952	hliníkový kryt pro umělé povrchy pro postřikovače EAGLE 900/950/952	5 945,00 Kč	ND		1

NÁSTROJE A PŘÍSLUŠENSTVÍ PRO ROTORY



Pitot tube mano set

1" Magnum Ultra Nozzle, Dual Flow

SuperKey 9 in 1 Combo Tool

A-PHG-160K	Pitot tube set	Pitotova trubice pro měření tlaku u rotačních postřikovačů, 76cm, 10bar, set s hadicí a manometrem	1 495,00 Kč NET			1
NG650-DFH-10	1" Magnum Ultra Nozzle	1" tryska pro ruční kropení povrchů, DUAL FLOW	1 880,00 Kč NET			1
A-SKTRB	SuperKey 9 in 1 Combo Tool	univerzální multifunkční klíč 9 v 1 na servis	895,00 Kč NET			1

RAIN BIRD Řada EAGLE - nástroje a příslušenství



D02203	SRP	kleště pro vyjímání pojist. kroužků 900/950	3 895,00 Kč	ND		1
B41730	VT 900N	nástroj pro instalaci membrán. ventilu 900/950	4 865,00 Kč	ND		1
B41720	EGL-SVK	universální klíč plastový pro Eagle řady E	735,00 Kč	ND		5
D02236	SRP-700	kleště pro vyjímání pojist. kroužků 700/750	3 375,00 Kč	ND		1
B41710	VT-700	nástroj pro instal. membr. ventilu 700/750, 500/550	4 750,00 Kč	ND		1
D05205	UHA	universální adaptér na hadici	4 595,00 Kč	ND		4
D02237	IS-TSRS	nástroj k řadě Eagle, vyjímání sedla/filtru	935,00 Kč	ND		1
D02215	DR-SVK-7	klíč kovový na ovládání řady Eagle, krátký	1 795,00 Kč	ND		1
D02221	DR-SVK-18	klíč kovový na ovládání řady Eagle, dlouhý	3 195,00 Kč	ND		1
A90917	41017	Pitotova trubice	795,00 Kč	ND		1

RAIN BIRD Řada EAGLE 500/550/551/552 - trysky



213500xx	500/550/551/552 Nozzle #xx	trysky pro 500/550/552 rotory (51 Blue; 52 Beige; 53 Grey; 54 Red)	285,00 Kč	RB		10
----------	----------------------------	---	-----------	----	--	----

RAIN BIRD Řada EAGLE 700/702/750/751/752 - trysky



213700XX	RB 700/702 Nozzle Assy	tryska pro EAGLE 700/702(XX): 28,32,36,40,44,48,50	285,00 Kč	RB		1
213750XX	RB 750/751/752 Nozzle Assy	tryska pro EAGLE 75x (XX): 28,32,36,40,44,48,50	285,00 Kč	RB		1
213751XX	RB 751/752 Nozzle Assy SPEC	tryska pro EAGLE 75x (XX): 18,20,22,24,26	285,00 Kč	RB		1

ZADNÍ TRYSKY - TAIL - PRO EAGLE 7xx





211562	700/702/750/751/752 Spr.Nozzle	Spreader Nozzle - Mid-range (Blue), trysky pro E7xx	210,00 Kč	RB		1
211417	700/702/750/751/752 Spr.Nozzle	Spreader Nozzle - Mid-range (Black), trysky pro E7xx	210,00 Kč	RB		1
211452	700/702/750/751/752 Spr.Nozzle	Spreader Nozzle - Mid-range (Black) w/diffuser, E7xx	255,00 Kč	RB		1
211434xx	700 211 434 xx	700 Dual Spreader Nozzle/Stator Kit, vel. 28, 32, 36, 40, 44, 48	685,00 Kč	RB		1
211632xx	700 211 632 xx	700 Dual Spreader Nozzle Housing Kit, vel. 28, 32, 36, 40, 44, 48	1 195,00 Kč	RB		1
211831	700 211 831 DIFUS	700 Diffuser Screw Kit, (pro všechny trysky)	895,00 Kč	RB		1
212301xx	750 212 301 xx	750 Dual Spreader Nozzle / Stator Kit, vel.28, 32, 36, 40, 44, 48	865,00 Kč	RB		1
212203xx	750 212 203 xx	750 Dual Spreader Nozzle Housing, vel.28, 32, 36, 40, 44, 48	1 195,00 Kč	RB		1
212295xx	750 212 295 xx	750 Diffuser Screw Kit pro Dual Spreader, vel. 28, 32, 36, 40, 44, 48	1 035,00 Kč	RB		1
211697	750 211 697 TAIL	750 EAGLEs TAIL Kit Cascade (bez hl. trysky)	1 075,00 Kč	RB		1
212287	750 212 287 TAIL	750 TAIL Kit Dual Spreader (bez hl. trysky)	735,00 Kč	RB		1
212288xx	750 212 288 xx TAIL	750 TAIL Kit Dual Spreader (s hl. tryskou) vel. 28, 32, 36, 40, 44, 48	1 175,00 Kč	RB		1
212862xxWT	750 212 862 xx WT	750 WIND TOLERANT Nozzle/Housing/Stator	2 395,00 Kč	RB		1

RAIN BIRD Řada EAGLE 900/950/952 - trysky

212067xx	900 212 067 xx	900 Nozzle Housing Hi-Perf, pouzdro + tryska vel. 44,48,52,56,60,64	1 145,00 Kč	RB		1
212144	900 212 144 xx	900 Diffuser Screw Kit, vel. 18, 22, 24	1 335,00 Kč	RB		1
211441xx	950 211 441 xx	950 nozz/stator Kit Cascade, tryska+stator vel. 18,20,22, 24	1 335,00 Kč	RB		1
211215xx	950 211 215 xx	950 nozz/stator Kit Non-Cascade, tryska+stator vel. 26, 28, 30, 32	1 115,00 Kč	RB		1
211900	950 211 900	950 TAIL Kit	1 665,00 Kč	RB		1
212145	950 212 145	950 Diffuser Screw Kit	1 985,00 Kč	RB		1











RAIN BIRD®

Profesionální zavlažovací systémy pro sportovní plochy

-  Zavlažování přírodních travnatých hřišť
-  Skrápění umělých sportovních povrchů
-  Moderní vzdálené ovládání závlahových systémů
-  Návrh a montáž čerpacích stanic a jejich řízení
-  Prodej a půjčovna strojů, servisní služby



VÝBĚR Z REFERENCÍ

-  **AC Sparta Praha**
 -  **SK Slavia Praha**
včetně tréninkových center (6 hřišť)
 -  **FC Slovan Liberec**
 -  **FC Viktoria Plzeň**
 -  **FK Teplice**
 -  **FK Jablonec nad Nisou**
včetně 3 tréninkových hřišť
 -  **FK Mladá Boleslav**
včetně tréninkového centra (6 hřišť)
 -  **FK Pardubice**
 -  **FC Baník Ostrava**
Městský stadion Vítkovice
 -  **Strahovský stadion Praha**
tréninkové centrum 7 hřišť
- + několik stovek dalších hřišť
po celé ČR

ITTEC, s.r.o.
AOS Modletice 106, 251 01 Říčany u Prahy
+420 323 616 236

 zavlahy@ittec.cz

KÓD

MODEL

POPIS POLOŽKY

CENA
KS

KATEGORIE

CENA KS
V BALENÍKS
V BALENÍ

RAIN BIRD Kloubové přípojky Swing Joint

K instalaci postřikovačů s 1", 5/4" a 6/4" závitem, délka 30 cm, resp. 45cm

Minimální tlakové ztráty díky jedinečnému designu

Chrání potrubí proti zatížení - vozidla, etc.

Umožňuje snadné a dokonalé osazení postřikovače do úrovně terénu

K dispozici BSP závity i kombinace BSP/ACME závít



Cena za kus/Kč

jednotlivé kusy

RAIN BIRD Kloubové přípojky 1" x 1" BSP a BSP/ACME

JB000022	SJ-12-100-22 BSP	kloubové přípojky RB 1"x 1", dl.30 cm BSP	1 435,00 Kč	C	15
JB000023	SJ-12-100-23 ACME	kloubové přípojky RB 1"x 1", dl.30 cm BSP/ACME	1 435,00 Kč	C	15
JC000023	SJ-18-100-23 ACME	kloubové přípojky RB 1"x 1", dl. 45cm BSP/ACME	1 515,00 Kč	C	15
JB200022	SJ-12-100-22-E BSP	kl.přípoj. 1"x 1" s extra kolenem, dl.30 cm BSP	1 525,00 Kč	C	15

RAIN BIRD Kloubové přípojky 5/4" x 5/4" BSP a BSP/ACME

JE000023	SJ-12-125-23 ACME	kloub.přípojky RB 5/4"x 5/4", dl. 30 cm BSP/ACME	1 620,00 Kč	C	15
JF000023	SJ-18-125-23 ACME	kloub.přípojky RB 5/4"x 5/4", dl. 45cm BSP/ACME	1 835,00 Kč	C	10

RAIN BIRD Kloubové přípojky 6/4" x 6/4" BSP a BSP/ACME

JH000023	SJ-12-150-23 ACME	kloub.přípojky RB 6/4"x 6/4", dl.30 cm BSP/ACME	2 105,00 Kč	C	15
JI000023	SJ-18-150-23 ACME	kloub.přípojky RB 6/4"x 6/4", dl.45cm BSP/ACME	2 375,00 Kč	C	10
JH100023	SJ-12-150-23-T ACME	kloub.přípojky RB 6/4"x 6/4" s vrch. trojkolínkem, dl. 30 cm BSP/ACME	3 475,00 Kč	C	15

Adaptéry pro kloubové přípojky RB - přechod z BSP na ACME

ADPT100	ACME ELBOW 1" RB-SJ	Adaptér pro SJ z BSP na ACME 1" (koleno)	410,00 Kč	C	15
ADPT100125	ACME ELBOW 1"-5/4" RB-SJ	Adaptér pro SJ z BSP na ACME 1"-5/4" (koleno)	420,00 Kč	C	15
ADPT125	ACME ELBOW 5/4" RB-SJ	Adaptér pro SJ z BSP na ACME 5/4" (koleno)	440,00 Kč	C	15
ADPT150	ACME ELBOW 6/4" RB-SJ	Adaptér pro SJ z BSP na ACME 6/4" (koleno)	445,00 Kč	C	15

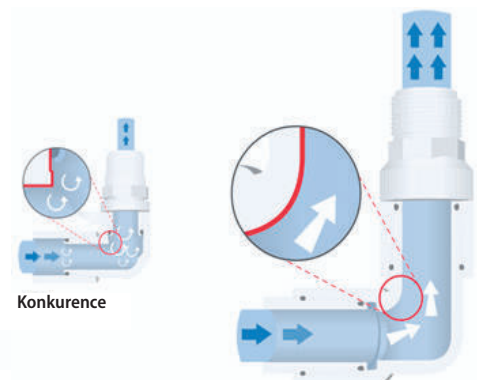
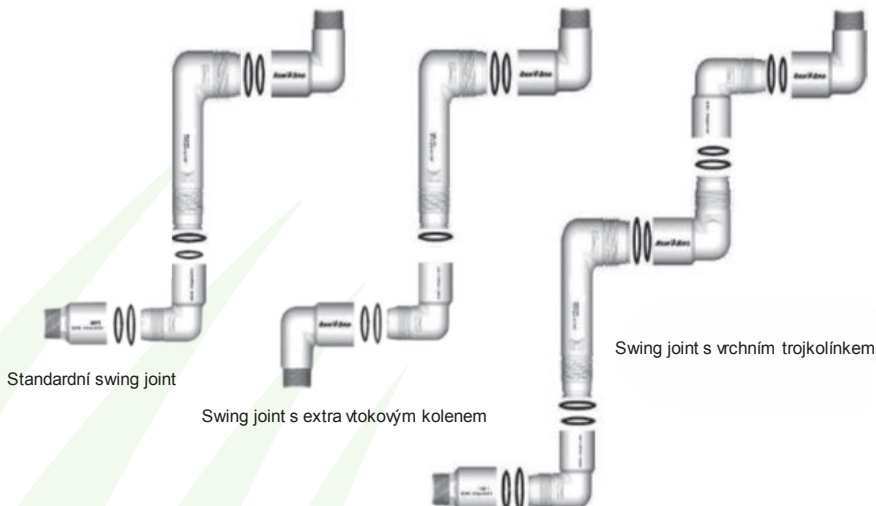

KÓD	MODEL	POPIS POLOŽKY	CENA KS KS	KATEGORIE	CENA KS V BALENÍ	KS V BALENÍ
-----	-------	---------------	---------------	-----------	---------------------	----------------

LASCO Kloubové přípojky Swing Joint



K instalaci postřikovačů s 1", 5/4", 6/4" a 2" závitem, délka 30 cm
 Minimální tlakové ztráty díky jedinečnému designu
 Chrání potrubí proti zatížení - vozidla, etc.
 Umožňuje snadné a dokonalé osazení postřikovače do úrovně terénu
 K dispozici BSP závity i kombinace BSP/ACME závít

Cenově dostupné a jednoduché redukce BSP/ACME

Cena za kus/Kč
 jednotlivé kusy

G165212	LASCO SJ-12-100-22 BSP	kloub. přípojky LASCO 1"x 1", dl.30 cm BSP/BSP	1 255,00 Kč	C		15
G160212	LASCO SJ-12-100-23 ACME	kloub. přípojky LASCO 1"x 1", dl.30 cm BSP/ACME	1 255,00 Kč	C		15
G260212	LASCO SJ-12-125-23 ACME	kloub. přípojky LASCO 5/4"x 5/4", dl.30 cm BSP/ACME	1 375,00 Kč	C		15
G360212	LASCO SJ-12-150-23 ACME	kloub. přípojky LASCO 6/4"x 6/4", dl.30 cm BSP/ACME	1 945,00 Kč	C		15
G465312	LASCO SJ-12-200-22 BSP	kloub. přípojky LASCO 2"x 2", dl.30 cm BSP/BSP	4 450,00 Kč	C		10

LASCO Adaptéry na připojení rychlospojného ventilu 1"



Cena za kus/Kč
 jednotlivé kusy

G001023	LASCO SJ Mosazné koleno BSP	mosaz. koleno pro připojení 5LRC ventilu nebo 1" KV	935,00 Kč	C		1
G001012	LASCO SJ zajišťovací mezikus	zajišťovací mezikus pro mosazné koleno a SJ	465,00 Kč	C		1

LASCO Adaptéry na kloubové přípojky



Cena za kus/Kč
 jednotlivé kusy

G108010	Adaptér BSPxACME 1"x1"	adaptér pro 1" závit z BSP na ACME	390,00 Kč	C		1
G008132	Adaptér BSPxACME 1"x5/4"	adaptér pro 1" závit z BSP na 5/4" ACME	425,00 Kč	C		1
G208012	Adaptér BSPxACME 5/4"x5/4"	adaptér pro 5/4" závit z BSP na ACME	425,00 Kč	C		1
G008212	Adaptér BSPxACME 6/4"x5/4"	adaptér pro 6/4" závit z BSP na 5/4" ACME	455,00 Kč	C		1
G308015	Adaptér BSPxACME 6/4"x6/4"	adaptér pro 6/4" závit z BSP na ACME	475,00 Kč	C		1

KÓD

MODEL

POPIS POLOŽKY

CENA
KS

KATEGORIE

CENA KS
V BALENÍKS
V BALENÍ
RAIN BIRD Řada 48H FC



Plastový plnokruhový postřikovač pro nadzemní aplikaci
 3/4" vnější přípojovací závit, odolná konstrukce, snadný servis

Průtok: 0,96 - 3,23 m³ /hod

Tlak: 2,1 - 5,5 bar

Dostřik: 13,4 - 18,3 m

A07370	RAIN BIRD 48H FC LESS	rotační plnokruhový postřikovač, plast, 3/4" AG bez trysek a bez zátky	355,00 Kč	AG		1
A07390	Plastic-Quick Fit Nozzle	hlavní tryska - pro řadu 48H; 5/32" černá	20,50 Kč	AG		1
A07395	Spreader Nozzle	sekundární tryska - pro řadu 48H; 3/32" zelená	25,50 Kč	AG		1
A07397	Plastic Plug	plastová zátko místo sekundární trysky	25,50 Kč	AG		1

RAIN BIRD Řada LF



Plastový plnokruhový postřikovač pro nadzemní aplikaci

1/2" vnější přípojovací závit

Lze použít i jako výšečový s deflektorem LF GUARD® s výšecí 180°

Průtok - LF1200: 0,27 - 0,48 m³/hod LF2400: 0,45 - 0,91 m³/hod

Tlak - LF1200/LF2400: 2,1 - 3,1 bar

Dostřik - LF1200: 7,32 - 11,0 m; LF2400: 9,14 - 13,72

Cena za kus/Kč
jednotlivé kusy

Cena za kus/Kč
celé balení

A85000_XXYY	RAIN BIRD LF 1200	rotační plnokruhový postřikovač, plast, 1/2" AG, včetně trysky	230,00 Kč	AG	190,00 Kč	20
A85200_XXYY	RAIN BIRD LF 2400	rotační plnokruhový postřikovač, plast, 1/2" AG, včetně trysky	230,00 Kč	AG	190,00 Kč	20
118366	RAIN BIRD LF GUARD	180° výšeč deflektor pro řadu LF	125,00 Kč	AG		1

RAIN BIRD Řada MAXI BIRD



Plastový výšečový úderový postřikovač pro nadzemní aplikaci

1/2" vnější přípojovací závit

Lze použít i jako plnokruhový

Průtok: 0,34 - 1,91 m³/hod

Tlak: 1,7 - 4,1 bar

Dostřik: 6,7 - 13,7 m

Cena za kus/Kč
jednotlivé kusy

Cena za kus/Kč
celé balení

B4600008	2045PJ-08	úderový výšeč. postřikovač, plast, 1/2" AG, vč. trysky, standardní tryska 08 (modrá)	815,00 Kč	AG	775,00 Kč	20
----------	------------------	--	------------------	----	------------------	----

ostatní trysky identické s typem 2045 Maxi Paw

ZDARMA



KÓD

MODEL

POPIS POLOŽKY

CENA
KS

KATEGORIE

CENA KS
V BALENÍ

KS
V BALENÍ

RAIN Řada AQ-05PC KOVAČ



Bronzový výšečový úderový postřikovač pro nadzemní aplikaci
1/2" BSP/NPT vnější přípojovací závit
Výšeč lze nastavit v rozsahu 20° to 340°; trajektorie 25°
Průtok: 0,68 - 0,9 m³/hod
Tlak: 2,0 - 3,5 bar

Dostřik: 11,5 - 12,1 m

270.1300051	AQ 05 PC	úderový výšečový postřikovač, bronz 1/2"AG, včetně trysky 9/64"	445,00 Kč	AG	1
-------------	-----------------	--	------------------	----	---

RAIN Řada AQ-20PC



Bronzový výšečový úderový postřikovač pro nadzemní aplikaci
3/4" BSP/NPT vnější přípojovací závit
Výšeč lze nastavit v rozsahu 20° to 340°; trajektorie 25°
Průtok: 1,73 - 2,53 m³/hod
Tlak: 2,0 - 4,0 bar

Dostřik: 14,6 - 16,4 m

270.1300031	AQ 20 PC	úderový výšečový postřikovač, bronz 3/4"AG, včetně trysek 3/16"x1/8"	645,00 Kč	AG	1
-------------	-----------------	---	------------------	----	---

RAIN Řada AQ-30BPC



Bronzový výšečový úderový postřikovač pro nadzemní aplikaci
1" BSP/NPT vnější přípojovací závit
Výšeč lze nastavit v rozsahu 20° to 340°; trajektorie 23°
Průtok: 3,56 - 5,03 m³/hod
Tlak: 2,5 - 5,0 bar

Dostřik: 16,4 - 18,9 m

270.1300040	AQ 30 BPC	úderový výšečový postřikovač, bronz 1"AG, včetně trysek 9/32"x1,8"	1 390,00 Kč	AG	1
-------------	------------------	---	--------------------	----	---

TRIPOD - TROJNOŽKY PRO ÚDEROVÉ A ROTAČNÍ POSTŘIKOVAČE



Trojnožka pro připojení 3/4", 1" nebo 5/4" postřikovače

Materiál ocel - žárově pozinkovaná

Přípojovací závity pro postřikovače 3/4" IG/AG, 1"AG nebo 5/4"AG
Přípojovací závity pro potrubí: 3/4"AG, 1"AG nebo 5/4"AG

Součástí je PVC nástrčná přechodka na hadici

Nastavitelná výška trojnožky 1,0 - 1,4m

FA81TRE27000B	Tripod 3/4"	trojnožka pro osazení postřikovače 3/4" AG	675,00 Kč	AG	635,00 Kč	5
FA81TRE34000B	Tripod 1"	trojnožka pro osazení postřikovače 1" AG	795,00 Kč	AG	750,00 Kč	5
FA81TRE42000B	Tripod 5/4"	trojnožka pro osazení postřikovače 5/4" AG	1 095,00 Kč	AG	1 045,00 Kč	5

KÓD

MODEL

POPIS POLOŽKY

CENA
KS

KATEGORIE

CENA KS
V BALENÍKS
V BALENÍ

SIME GUNS ROYAL - ÚDEROVÉ NEVÝSUVNÉ POSTŘIKOVAČE



Úderový nevýsuvný postřikovač - SIME GUN ROYAL

Připojení: 2" IG mosazný závit

Kvalitní ocelové/mosazné provedení

Trysky: 12,14,16,18,20,22,24

Dostřik: 30 - 48 metrů

Průtok: 10,8 - 48 m³/h

Pracovní tlak: 3-6 bar

Trajektorie paprsku: 24 stupňů



043SIRO6000B
043SIRR00xx

SIME GUN ROYAL 2" IG
SIME GUN Royal tryska

úderový výsečový postřikovač, 2" IG

tryska pro SIME Royal 12,14,16,18,20,22,24

19 775,00 Kč AG

358,00 Kč AG

1

1

Nozzle Boquilla	1,5 bar		2 bar		3 bar		4 bar		5 bar		6 bar	
	Flow Caudal l/min	Radius Alcance m	Flow Caudal l/min	Radius Alcance m	Flow Caudal l/min	Radius Alcance m	Flow Caudal l/min	Radius Alcance m	Flow Caudal l/min	Radius Alcance m	Flow Caudal l/min	Radius Alcance m
12 mm	110	22	127	24	155	28	179	31,5	-	-	-	-
14 mm	150	23	174	25,5	212	30	245	33,5	-	-	-	-
16 mm	-	-	226	27	276	32	320	36	356	39	-	-
18 mm	-	-	286	29	350	34	404	38	452	42	-	-
20 mm	-	-	354	31	432	36	501	40	560	44	-	-
22 mm	-	-	-	-	522	37	604	42,5	676	45	741	48
24 mm	-	-	-	-	623	38	720	44	806	48	882	51

SIME GUNS REFLEX - ÚDEROVÉ NEVÝSUVNÉ POSTŘIKOVAČE



Úderový nevýsuvný postřikovač - SIME GUN REFLEX

Připojení: DN80 speciální příruba - viz

Kvalitní ocelové/mosazné provedení

Trysky: 16,18,20,22,24,26,28,30,32,34

Dostřik: 35 - 61 metrů

Průtok: 21 - 106 m³/h

Pracovní tlak: 4-7 bar

Trajektorie paprsku: 25 stupňů



043SIRO6000B
043SIRR00xx

SIME GUN REFLEX BRIDE DN80
SIME GUN Reflex tryska

úderový výsečový postřikovač, spec. příruba DN80

tryska pro SIME Reflex 16,18,20,22,24,26,28,30,32,34

29 365,00 Kč AG

358,00 Kč AG

1

1

Nozzle Boquilla	3 bar		4 bar		5 bar		6 bar		7 bar	
	Flow Caudal l/min	Radius Alcance m	Flow Caudal l/min	Radius Alcance m	Flow Caudal l/min	Radius Alcance m	Flow Caudal l/min	Radius Alcance m	Flow Caudal l/min	Radius Alcance m
16 mm	276	32,5	320	36,5	356	39,5	391	42,5	-	-
18 mm	350	34,0	404	38,0	452	42,0	496	44,5	-	-
20 mm	432	36,0	501	40,0	560	44,0	613	47,0	-	-
22 mm	522	38,5	604	42,5	676	46,0	741	49,5	-	-
24 mm	623	40,0	720	44,5	806	49,0	882	52,5	-	-
26 mm	732	41,0	846	46,0	946	50,0	1037	54,0	-	-
28 mm	848	43,0	981	48,0	1096	52,0	1202	56,0	-	-
30 mm	974	44,5	1127	50,0	1260	54,0	1381	58,0	-	-
32 mm	-	-	1282	52,0	1433	56,0	1570	59,5	1694	63,0
34 mm	-	-	1448	54,0	1619	57,5	1774	61,0	1913	65,0

KÓD

MODEL

POPIS POLOŽKY

CENA
KS

KATEGORIE

CENA KS
V BALENÍKS
V BALENÍ

RAIN BIRD Rain Gun XLR



Ideální řešení pro umělé povrchy - trávniky, dostihové dráhy, jízďárny, kontrola prašnosti, zemědělství atd...

Vodní děla s dostřikem až 60m
Postřikovač s pomalým zpětným chodem
Výběr z 9 trysek (prodávány samostatně, viz příslušenství).
2" přípojovací příruba s více montážními otvory
Pohonné rameno s nízkou setrvačností
Snadné nastavení výšecového nebo plnokruhového režimu.
Automatický brzdicí systém - ideální rychlost rotace i při různém pracovním tlaku
Vysoce odolná hliníková hlaveň postřikovače



XLRADJ: úhel vzestupu paprsku nastavitelná 15-45 st.

XLR24: úhel vzestupu paprsku 24 st.

XLR44: úhel vzestupu paprsku 44 st.

Kód	Model	Popis položky	Cena za kus/Kč	Kategorie	Ks v balení
XLR24	XLR 24°	Rain Gun, výšeč./plnokruh., 2" příruba, úhel 24 st.	35 850,00 Kč	AG	1
XLR44	XLR 44°	Rain Gun, výšeč./plnokruh., 2" příruba, úhel 44 st.	35 850,00 Kč	AG	1
XLRADJ	XLR 15° - 45° ADJ	Rain Gun, výšeč./plnokruh., 2" příruba, úhel 15-45 st.	44 755,00 Kč	AG	1



XLR24



XLR44



XLRADJ

XLRADAPT2	XLRADAPT2	adaptér pro 2" IG XLR	2 035,00 Kč	AG	1
XLRJETKIT	Sada Jet Braker kit	sada pro úpravu distribuce vody při nízkém tlaku	2 830,00 Kč	AG	1
XLRNOZTL	Sada nástrojů na trysky	sada nástrojů na manipulaci s tryskami	345,00 Kč	AG	1

Trysky k postřikovačům XLR

XLRNOZ47	12 mm tryska pro XLR	kónická PVC tryska pro Rain Gun XLR	585,00 Kč	AG	1
XLRNOZ63	16 mm tryska pro XLR	kónická PVC tryska pro Rain Gun XLR	585,00 Kč	AG	1
XLRNOZ79	20 mm tryska pro XLR	kónická PVC tryska pro Rain Gun XLR	585,00 Kč	AG	1
XLRNOZ94	24 mm tryska pro XLR	kónická PVC tryska pro Rain Gun XLR	585,00 Kč	AG	1
XLRNOZ110	28 mm tryska pro XLR	kónická PVC tryska pro Rain Gun XLR	585,00 Kč	AG	1

RAIN BIRD Rain Gun XLR - PŘÍSLUŠENSTVÍ



Speciální příruba DN80 DIN na přírubu CANON 6T
Nezbytná součást XLR v případě připojení přes přírubu
Tlaková řada PN16
Materiál ocel - žárově pozinkováno
Dodáváno bez plochých těsnění



FA43SIBRDN80B	XLR speciální příruba DN80/6T	přechodová příruba DN80/6T pro připojení Rain Gun Xi	4 225,00 Kč	AG	1
---------------	-------------------------------	--	-------------	----	---

KÓD

MODEL

POPIS POLOŽKY

CENA
KS

KATEGORIE

CENA KS
V BALENÍKS
V BALENÍ

Flexibilní kapkovací potrubí RB DRIPLINE XF - s kompenzací tlaku



Kapkovací potrubí s kompenzací tlaku v rozmezí 0,6-4,0 bary
Průtok 2,3 litru za hodinu / 1 kapkovač
Spon kapkovačů 33 cm
Vnější průměr 16,1 mm, vnitřní průměr 13,6 mm, tloušťka stěny 1,2 mm
Hnědá barva - prakticky neviditelné v mulčovací vrstvě
Doporučujeme úchyty po 1-2 m (EUROHOOK/ GROUNDHOOK)
Maximální délka při vodorovném terénu a vstupním tlaku 4,0 atm je 147 m na jednu linku



RB DRIPLINE XF 16-2I-33
TOP KVALITA!!!
Maximální flexibilita

Požadovaný stupeň filtrace 125 mikronů (120 MESH)
Dodáváno ve 100 m rolích, ceny jsou za 1 m
Dvouvrstvá konstrukce - nadstandardní odolnost proti mechanickým a chemickým vlivům, poškození UV zářením a eliminace tvorby řas

Cena za kus/Kč		Cena za kus/Kč	
jednotlivé kusy		celé balení	
37,35 Kč	RB	33,40 Kč	28
37,35 Kč	RB	34,95 Kč	8

XFD2333100

RB DRIPLINE XF 16-2I-33
(100 m)

kapkovací potrubí 16 mm, 2,3 l/h, 33 cm, s kompenzací tlaku, role 100 m, cena za 1 m

XFD1600

RB DRIP LINE 16mm -
NO DRIP (100 m)

distribuční "kapkovač" potrubí 16 mm, bez kapkovačů, role 100 m, cena za 1 m

28,00 Kč RB 26,75 Kč 2

Kapkovací potrubí RB PCD-23-33-100 - s kompenzací tlaku



Kapkovací potrubí s kompenzací tlaku v rozmezí 0,6-4,0 bary; průtok 2,3 litru za hodinu / 1 kapkovač; hnědá
Vnější průměr 15,9 mm; tloušťka stěny 1,14 mm; vnitřní průměr 13,6 mm
Ostatní parametry stejné jako u RB DRIPLINE XF 16-2I-33; použití se stejnými tvarovkami

Cena za kus/Kč		Cena za kus/Kč	
jednotlivé kusy		celé balení	
27,50 Kč	RB	23,50 Kč	28
27,50 Kč	RB	25,50 Kč	8

X44402

PCD-23-33-100
(100 m)

kapkovací potrubí 15,9 mm, 2,3 l/h, 33 cm, s kompenzací tlaku, role 100 m, cena za 1 m

Kapkovací potrubí Rainworks Dripline by Rivulis - s kompenzací tlaku



Kompenzace tlaku v rozmezí 0,8-3,5 baru
Průtok 2,2 litru za hodinu / 1 kapkovač
Spon kapkovačů 33 cm a 15cm
Vnější průměr 16 mm, vnitřní průměr 13,7 mm, tloušťka stěny 1,14 mm (45 mil)

Model se sponem kapkovačů 33 cm:
Maximální délka při vodorovném terénu a vstupním tlaku 3,5 baru je 120 m na jednu linku
Model se sponem kapkovačů 15 cm (vhodné pro použití na zelené stěny):
Maximální délka při vodorovném terénu a vstupním tlaku 3,5 baru je 65 m na jednu linku

Hnědá barva - prakticky neviditelné v mulčovací vrstvě
Doporučujeme úchyty po 1-2 m (EUROHOOK/ GROUNDHOOK)
Požadovaný stupeň filtrace 125 mikronů (120 MESH)
dva výstupní otvory z kapkovače ... vysoká odolnost proti zanesení

Membrána regulující průtok



Labyrint Vstupní filtr do kapkovače

Cena za kus/Kč		Cena za kus/Kč	
jednotlivé kusy		celé balení	
23,50 Kč	RB	18,50 Kč	48
23,50 Kč	RB	20,50 Kč	8

XFRW2333100

RW DRIPLINE HB 16-2I-33
(100 m)

kapkovací potrubí HydroBloom 16 mm, 2 l/h, 33 cm, s kompenzací tlaku, role 100 m, cena za 1 m

XFRW2315100

RW DRIPLINE HB 16-2I-15
(100m)

kapkovací potrubí HydroBloom 16 mm, 2 l/h, 15 cm, s kompenzací tlaku, role 100 m, cena za 1 m

32,00 Kč RB 29,20 Kč 4

XFRW2333025

RW DRIPLINE HB 16-2I-33
(25 m)

kapkovací potrubí HydroBloom 16 mm, 2 l/h, 33 cm, s kompenzací tlaku, role 25 m, cena za 1 m

27,50 Kč RB 24,75 Kč 8

XFRWNO050

RW NO DRIP 16 - 50
(50 m)

neperforované distribuční potrubí LDPE 16 mm, hnědé tloušťka stěny 1,14 mm, role 50 m, cena za 1 m

17,50 Kč RB 14,50 Kč 8

KÓD	MODEL	POPIS POLOŽKY	CENA KS KS	KATEGORIE	CENA KS V BALENÍ	KS V BALENÍ
-----	-------	---------------	---------------	-----------	---------------------	----------------

Tvarovky XFF 17mm pro k. potrubí RB XF, PCD, XF-SDI, Rainworks a rohož Eco Rain



KÓD	MODEL	POPIS POLOŽKY	Cena za kus/Kč jednotlivé kusy	RB	Cena za kus/Kč celé balení	RB
X36370	XFF-COUP	Nástrčná spojka (17 mm) pro XF Dripline a SDI	16,50 Kč	RB	11,80 Kč	25
X36372	XFF ELBOW	Kolínko (17 mm) pro XF Dripline a SDI	25,00 Kč	RB	17,90 Kč	25
X36373	XFF TEE	T-kus (17 mm) pro XF Dripline a SDI	30,00 Kč	RB	21,50 Kč	25
X36374	XFF-MA-050	Tvarovka 17 mm x 1/2"AG pro XF Dripline a SDI	23,50 Kč	RB	19,40 Kč	25
X36375	XFF-MA-075	Tvarovka 17 mm x 3/4"AG pro XF Dripline a SDI	26,00 Kč	RB	21,50 Kč	25
X36376	XFF-TMA-050	T-kus 17 mm x 1/2" x 17 mm pro XF Dripline a SDI	35,00 Kč	RB	28,90 Kč	25
CX17NT	17x17x17x17	Tavlit tvarovka kříž 17mm pro XF Dripline a SDI	38,50 Kč	RB	33,50 Kč	25
TAVTM1734NT	TAV XFF-TMA-075	Tavlit tvarovka 17x3/4"x17mm pro XF Dripline a SDI	35,00 Kč	RB	28,90 Kč	25
TAVELP17	TAV XFF-END PLUG	Tavlit tvarovka ZÁTKA 17mm pro XF Dripline a SDI	12,75 Kč	RB	9,75 Kč	25
X36380	FITINSTOOL	Nástroj na instalaci Rain Bird XFF tvarovek zahr. hadice	97,50 Kč	NET		1



KÓD	MODEL	POPIS POLOŽKY	Cena za kus/Kč	RB	Cena za kus/Kč	RB
OELY111B01616	Ventilek 16x16	16 mm ventilek pro kapkovací potrubí 16 x 16 mm	75,00 Kč	RB	52,00 Kč	10
OELY110000202	Ventilek 3/4"x3/4" AG	Ventilek pro kapkovací potrubí 3/4"AG x 3/4"AG	75,00 Kč	RB	52,00 Kč	10
OELY110B00216	Ventilek 16x3/4" AG	16 mm ventilek pro kapkovací potrubí 16 x 3/4"AG	75,00 Kč	RB	52,00 Kč	10
OELY110G00210	Ventilek 3/4"x rychlospojka	Ventilek 3/4" AG s rychlospojkou pro napojení	75,00 Kč	RB	52,00 Kč	10



KÓD	MODEL	POPIS POLOŽKY	Cena za kus/Kč	RB	Cena za kus/Kč	RB
HU87131	ECOID	Eco Indikátor provozu kapkovacího systému	352,50 Kč	RB	340,00 Kč	5
X17001	ARV050	Přívzdušňovací ventil 1/2"	497,50 Kč	RB	475,00 Kč	5
HU128548	AVR075	Přívzdušňovací ventil 3/4"	405,00 Kč	RB	375,50 Kč	5
HU129757	AFVB	Aut. proplach. a odvzduš. ventil pro mikrozávlahy	405,00 Kč	RB	375,50 Kč	5

Kompresní tvarovky EZY pro kapkovací potrubí RB XF, PCD, Rainworks a P-Drip



Kompresní tvarovky pro potrubí s vnějším průměrem 15.7 až 16.4 mm
EZY - EASY TO INSTALL - rychlá a jednoduchá instalace
 Tlaková řada 6 bar



KÓD	MODEL	POPIS POLOŽKY	Cena za kus/Kč jednotlivé kusy	RB	Cena za kus/Kč celé balení	RB
TE211325	EZY COUP	Spojka přímá kompr. pro XF/RW Dripline a P-Drip	24,50 Kč	RB	22,50 Kč	50
TE211335	EZY MPT 3/4"	Adapt.kompr. 3/4"AG pro XF/RW Dripline a P-Drip	19,50 Kč	RB	17,50 Kč	50
TE211365	EZY ELBOW	Kolínko kompresní pro XF/RW Dripline a P-Drip	32,50 Kč	RB	29,50 Kč	50
TE211405	EZY TEE	T-kus kompresní pro XF/RW Dripline a P-Drip	42,50 Kč	RB	38,50 Kč	50
TE211415	EZY TEE MPT 3/4"	T-adapter kompr. 3/4"AG pro XF/RW Dripline a P-Drip	32,50 Kč	RB	29,00 Kč	50
TE211445	EZY END PLUG	Koncová zátkka kompr. pro XF/RW Dripline a P-Drip	18,50 Kč	RB	16,50 Kč	50

KÓD

MODEL

POPIS POLOŽKY

CENA
KS

KATEGORIE

CENA KS
V BALENÍKS
V BALENÍ

Vítěz ceny Irrigation
Association Show

THE RAIN BIRD
DIFFERENCE



Podpovrchové kapkovací potrubí RAIN BIRD XFS-SDI A XFS-CV

PODPOVRCHOVÉ ZAVLAŽOVÁNÍ SDI SUBSURFACE DRIP IRRIGATION

Unikátní ekologické řešení ochrany proti prorůstání kapkovačů kořínky!

Možnost umístění kapkovací hadice přímo do kořenové vrstvy rostlin

MOŽNOST UMÍSTĚNÍ I POD TRÁVNÍKY!!

Ideální pro:

- Ploché střechy, ozeleněné střešní zahrady
- Tvarově složité, členité plochy malých rozměrů
- Úzké pásy zeleně a trávníků
- Travníky i plochy s výsadbami
- Lemy trávnickových ploch a zpevněných ploch
- Okolí obrubníků

RAIN BIRD

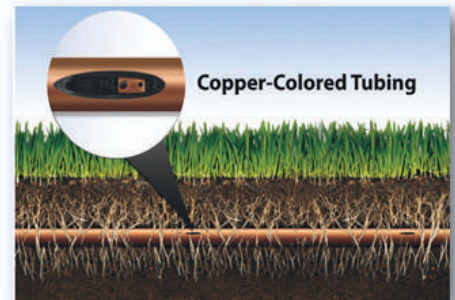

Měděná barva povrchu potrubí potvrzuje, že kapkovače uvnitř obsahují ochranu měděným plíškem.

Kapkovací potrubí s kompenzací tlaku v rozmezí 0,6-4,14 bary

Průtok 2,3 litru za hodinu / 1 kapkovač

Spon kapkovačů 33 cm

Technologie Copper Shield™ - vestavěný měděný plíšek

Vnější průměr 16 mm, vnitřní průměr 13,6 mm, tl. stěny 1,2 mm

Měděná barva - prakticky neviditelné v mulčovací vrstvě

Doporučujeme úchyty po 1-2 m (EUROHOOK)

2 výtoky na každém kapkovači minimalizují nasání nečistot při ukončení zavlažování

Požadovaný stupeň filtrace 125 mikronů

Maximální délka při vodorovném terénu a vstupním tlaku 4,0 atm je 140 m na jednu linku

Dvouvrstvá konstrukce - nadstandardní odolnost proti mech. a chem. vlivům, poškození UV zářením a eliminace tvorby řas

Maximální flexibilita



Model XFS-CV se zpětným ventilem - udrží převýšení až 3,0 m!

- možnost umístění do kořenové vrstvy rostlin, technologie Copper Shield™

- kompenzace tlaku (1,38 - 4,14 baru)

- otvírací tlak 1,0 bar

VELMI ÚSPORNÉ / ŠETRNÉ KE ZDROJŮM VODY!!!

TOP KVALITA!!!

Cena za kus/Kč
jednotlivé kusy

Cena za kus/Kč
celé balení

KÓD	MODEL	POPIS POLOŽKY	CENA KS	KATEGORIE	CENA KS V BALENÍ	KS V BALENÍ
XFS2333100	XFS-SDI DRIPLINE 16-2,3l/h 33	podzemní kapkovací potrubí 16 mm, 2,3 l/h, 33 cm, s kompenzací tlaku, role 100 m, cena za 1 m	52,25 Kč	RB	49,75 Kč	4
XFSCV2333100	XFS-CV DRIPLINE 16-2,3l/h 33	podzemní kapkovací potrubí 16 mm, 2,3 l/h, 33 cm, s kompenzací tlaku a se zpět. ventilem; role 100 m, cena za 1 m	57,95 Kč	RB	53,55 Kč	4

PODPOVRCHOVÉ UMÍSTĚNÍ

SOUVISEJÍCÍ PRVKY SYSTÉMU PODZEMNÍ ZÁVLAHY:

Nástrčné tvarovky XFF

Přívzdušňovací ventil

Indikátor provozu

Odvzdušňovací a vypouštěcí prvek

Regulace tlaku na 3,5 baru

Filtr 130 micronů (120 MESH)

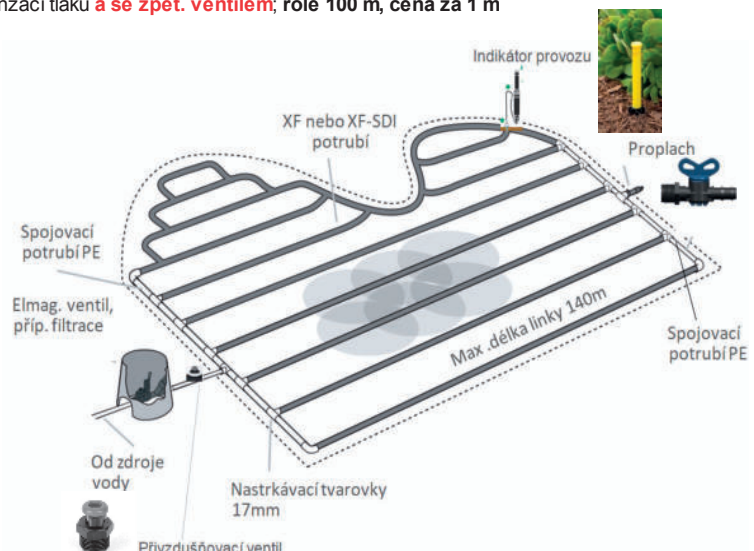

KÓD

MODEL

POPIS POLOŽKY

CENA
KS

KATEGORIE

CENA KS
V BALENÍKS
V BALENÍ

Flexibilní MIKRO 1/4" kapkovací potrubí RB DRIPLINE LDQ



Kapkovací MIKRO potrubí 1/4" s velkou flexibilitou.
Optimální pro zavlažování nádobové zeleně a kontejnerů
Vysoká odolnost proti ucpaní, dva výtokové otvory
Průtok 3,0 litru za hodinu / 1 kapkovač při 2,0 baru
Spon 15 cm a 30 cm

Požadovaný stupeň filtrace 75mikronů /200 mesh/

Dodáváno v 30 m rolích, ceny jsou za balení 30 m
 Spojování 1/4" tvarovkami

KÓD	MODEL	POPIS POLOŽKY	Cena za kus/Kč jednotlivé kusy	KATEGORIE	Cena za kus/Kč V BALENÍ	KS V BALENÍ
X35201	RB MIKRO DRIP LDQ 6-3I-15 (30 m)	kapk. potrubí 1/4", 3,0 l/h, 15 cm, mikrofiltrace role 30 m, cena za balení 30 m.	1 285,00 Kč	RB		1
X35203	RB MIKRO DRIP LDQ 6-3I-30 (30 m)	kapk. potrubí 1/4", 3,0 l/h, 30 cm, mikrofiltrace role 30 m, cena za balení 30 m.	925,00 Kč	RB		1

VÝHODY KAPKOVÉ ZÁVLAHY



Kapková závlaha omezuje plýtvání vodou a zároveň podporuje zdravější růst rostlin

- Každé rostlině je dodávána přesně potřebná závlahová dávka
- Dávkování je možno lépe přizpůsobit půdním podmínkám
- Voda je aplikována přímo ke kořenům rostlin, čímž je omezen výpar a přestřik mimo zavlažovanou plochu
- Až 90% efektivita při správném návrhu a instalaci

Kapková závlaha je vhodná i pro plochy s obtížně technicky řešitelnou závlahou

- Tvarované úzké plochy
- Svažité plochy
- Závlaha stromů
- Podpovrchová závlaha
- Travnaté ostrůvky, nebo plochy s výsadbou, uprostřed parkovišť
- Plochy s nežádoucím postřikem okolních skleněných, nebo jiných přilehlých konstrukcí

Kapkovací potrubí P-DRIP - bez kompenzace tlaku



Kapkovací potrubí bez kompenzace tlaku - pracovní tlak 1,0 bar - 4,0 bary
Průtok 2,0 litru za hodiny / 1 kapkovač, Spon 33 cm
Vnější průměr 15,9 mm, vnitřní průměr 13,9 mm, tl. stěny 1 mm
Černá barva - prakticky neviditelné v mulčovací vrstvě
Doporučujeme úchyty po 1-2 m (EUROHOOK, GROUNDHOOK)
Požadovaný stupeň filtrace 125 mikronů

Maximální délka při vodorovném terénu a vstupním tlaku 1,0 atm je 63 m na jednu linku
 Dodáváno v 400 a 100 m rolích

KÓD	MODEL	POPIS POLOŽKY	Cena za kus/Kč jednotlivé kusy	KATEGORIE	Cena za kus/Kč V BALENÍ	KS V BALENÍ
P-DRIP 16-2I-33 (400 m)		kapkovací potrubí 16 mm, 2 l/h, 33 cm, bez kompenzace tlaku, role 400 m, cena za 1 m	11,00 Kč	RB	9,00 Kč	5
P-DRIP 16-2I-33 (100 m)		kapkovací potrubí 16 mm, 2 l/h, 33 cm, bez kompenzace tlaku, role 100 m, cena za 1 m	11,70 Kč	RB	11,20 Kč	4

KÓD

MODEL

POPIS POLOŽKY

CENA
KS

KATEGORIE

CENA KS
V BALENÍKS
V BALENÍ

Rozvodné distribuční potrubí 25mm



Rozvodné distribuční potrubí 25mm
pro montáž kapkovacího potrubí

Otočné odbočky ve sponu 30 cm nebo 50 cm

Odbočky s protočením až 360°

Velmi rychlá montáž kapkovacích systémů

Součástí je sada základních tvarovek D25:
spojka, T-kus, přechodka na 1"AG, přechodka na 3/4"AG,
přechodka na 1"IG, 2x zátka

Cena za kus/Kč
jednotlivé kusy

X46200	RB QF HEADER 25-33 (30 m)	rozvodné 25 mm potrubí QF s odbočkami na DRIP vzdálenost odboček 30 cm, role 30 m, cena za balení 30 m.	6 865,00 Kč	RB	1
X46210	RB QF HEADER 25-50 (30 m)	rozvodné 25 mm potrubí QF s odbočkami na DRIP vzdálenost odboček 45 cm, role 30 m, cena za balení 30 m.	6 595,00 Kč	RB	1



Tvarovky k potrubí RB QF HEADER 25



Tvarovky kompatibilní s XQF

Náhradní sada tvarovek pro rozvodné potrubí
RB QF HEADER 25mm

- spojka 25
- T-kus 25
- přechodka potrubí 25 x 1"AG
- přechodka potrubí 25 x 3/4"AG
- přechodka potrubí 25 x 1"IG
- 2x zátka 25

Součástí tvarovek jsou zajišťovací adaptéry

Cena za kus/Kč
jednotlivé kusy

Cena za kus/Kč
celé balení

XQF46000	XQF46000 SADA	Drip Line QF Header - náhradní sada tvarovek	1 865,00 Kč	RB	1
XQF5000CR	PLASSON 25 BARB for QF	Mezikus pro připojení potrubí QF ke svěrným tvarovkám kompatibilní se všemi svěrnými tvarovkami průměr 25mm	85,00 Kč	A	20

ELYSEE LOCK FITTINGS 25 k potrubí RB QF HEADER 25



Tvarovky pro rozvodné potrubí RB QF HEADER 25
Tlaková řada PN10 (10 bar)

Součástí tvarovek jsou zajišťovací adaptéry
Tvarovky LOCK pro tenkostěnné potrubí 25

Cena za kus/Kč
jednotlivé kusy

Cena za kus/Kč
celé balení

0ELY241025025	ELY LOCK COUP25	Spojka 25, lock, PN10	77,50 Kč	A	69,80 Kč	50
0ELY244025025	ELY LOCK TEE25	T-kus 25, lock, PN10	95,00 Kč	A	85,50 Kč	10
0ELY240002503	ELY LOCK COUP 25x1" AG	Přechodka přímá 25x1"AG, vnější záv, lock, PN10	40,00 Kč	A	36,00 Kč	25
0ELY240002502	ELY LOCK COUP 25x3/4" AG	Přechodka přímá 25x3/4"AG, vnější záv, lock, PN10	40,00 Kč	A	36,00 Kč	25
0ELY242025025	ELY LOCK ELBOW25	Koleno 25, lock, PN10	70,00 Kč	A	63,00 Kč	25

KÓD

MODEL

POPIS POLOŽKY

CENA
KS

KATEGORIE

CENA KS
V BALENÍKS
V BALENÍ

Zavlažovací rohož ECO Rain iMat



PODPOVRCHOVÉ ZAVLAŽOVÁNÍ

NOVÁ GENERACE zavlažovací rohože ECO Rain iMat

Rohož je vyrobena z podzemního kapkovacího potrubí Rain Bird XFS-SDI 16mm určeného pro podpovrchovou instalaci, s tlakovou kompenzací, uloženého mezi dvě plošně spojené polyesterové fleecové vodoabsorpční vrstvy (žádné švy).

Ideální pro:

- Ploché střechy, ozeleněné střešní zahrady
- Tvarově složité, členité plochy malých rozměrů
- Úzké pásy zeleně a trávníků
- Travníky i plochy s výsadbami
- Lemy trávnickových ploch a zpevněné plochy a podobně



KÓD	MODEL	POPIS POLOŽKY	CENA KS	KATEGORIE	KS V BALENÍ
ERRZ60R	Eco Rain Root Zone 60R	Zavlažovací rohož EcoRAIN iMat šíře 1,2 m role 1,2 x 50 m = 60 m ² 3 linky kapkovacího potrubí cena za roli	25 800,00 Kč	ER	1
ERRZ01M	Eco Rain Root Zone 1 m	při nákupu méně než 1 role jednotková cena 516,00 Kč / m ² rohože		ER	1
ERRZ-CS-B	Eco Rain pas 32 x 16barb	Navrtávací pas 32x16 barb pro kapkovací potrubí	38,00 Kč	ER	1

Specifikace:

Dvě vrstvy vodoabsorpčního polyesterového fleesu beze švů, 300g/m² každá.







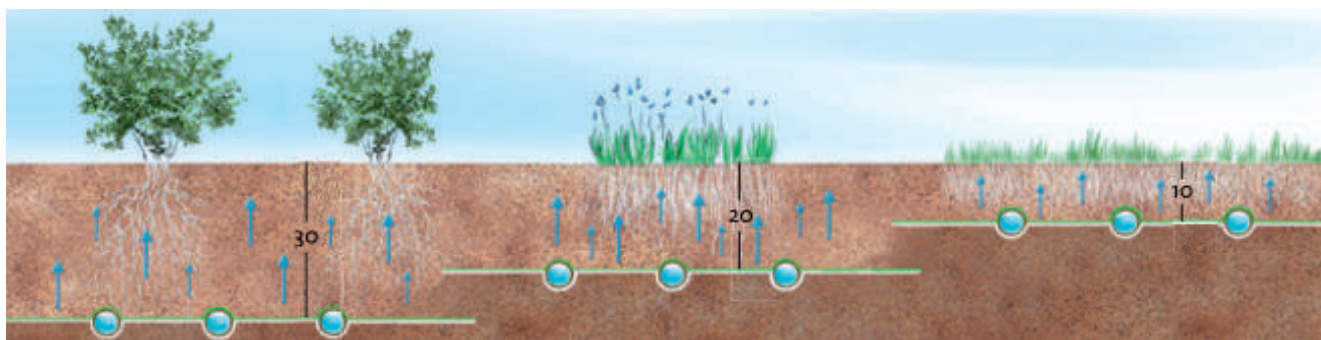
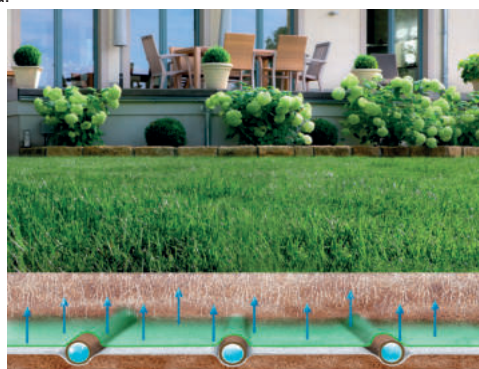



Kapkovací potrubí Rain Bird XF-SDI:
vnější průměr 16 mm
průtok 2,3 l/h každým kapkovačem
vzdálenost kapkovačů: 30 cm
vzdálenost mezi linkami kapkovacího potrubí: 35 cm
pracovní tlak: 0,59 až 4,1 bary
nutná filtrace 120 mesh
kvalifikace kapkovací hadice v systému LEED: 4.2

Dvě řady rohože:

- šíře 1,2 m; délka 50 m; 60 m² v roli; 3 linky kapkovacího potrubí
- šíře 0,8 m; délka 50 m; 40 m² v roli; 2 linky kapkovacího potrubí
- dostupnost šíře 0,8 m na dotaz; šíře 1,2 m obvykle skladem - info eshop



Tvarovky pro kapkovací potrubí 16mm
Pro kapkovací potrubí 16 mm
Pro pracovní tlak do 4 atm, pro zajištění spoje doporučujeme spony CLAMP

KÓD	MODEL	POPIS POLOŽKY	CENA KS	KATEGORIE	CENA KS V BALENÍ	KS V BALENÍ
						
XLGDR50	BF-12-16	RAIN BIRD spojka 16x16 mm, vkládaná	Cena za kus/Kč jednotlivé kusy 5,45 Kč	RB	Cena za kus/Kč celé balení 4,50 Kč	50
						
XLGC050	BF-22-16	RAIN BIRD kolínko 16x16 mm, vkládané	Cena za kus/Kč jednotlivé kusy 11,25 Kč	RB	Cena za kus/Kč celé balení 9,30 Kč	50
						
XLGTE50	BF-32-16	RAIN BIRD T spojka 16x16x16 mm, vkládaná	Cena za kus/Kč jednotlivé kusy 11,25 Kč	RB	Cena za kus/Kč celé balení 9,30 Kč	50
						
XPL1126	BF-TOP (End Plug)	RAIN BIRD koncovka pro 16mm potrubí	Cena za kus/Kč jednotlivé kusy 10,15 Kč	RB	Cena za kus/Kč celé balení 8,30 Kč	50
						
XCLO17	CLAMP16-18	zajišť. spona pro tvarovky na 16 mm potrubí	Cena za kus/Kč jednotlivé kusy 8,30 Kč	RB	Cena za kus/Kč celé balení 6,95 Kč	100
XCLO20	CLAMP19-21	zajišť. spona pro tvarovky na 20 mm potrubí	8,30 Kč	RB	5,95 Kč	1000
			8,55 Kč	RB	7,00 Kč	100
						
XLG7550	R34-16	RAIN BIRD přechodka 16 mm x 3/4" AG	Cena za kus/Kč jednotlivé kusy 10,80 Kč	RB	Cena za kus/Kč celé balení 9,00 Kč	25
						
ANT47465	DB REDUCING TEE 14X4	redukovaný t-kus pro 16 mm kapkovací potrubí s odbočkou 4 mm	Cena za kus/Kč jednotlivé kusy 18,00 Kč	ANT	Cena za kus/Kč celé balení 15,00 Kč	25
						
OELY111B01616	Ventilek 16x16	16mm ventilek pro kapkovací potrubí 16 x 16 mm	Cena za kus/Kč jednotlivé kusy 58,50 Kč	RB	Cena za kus/Kč celé balení 52,00 Kč	10
OELY110000202	Ventilek 3/4"x3/4" AG	Ventilek pro kapkovací potrubí 3/4"AG x 3/4"AG	58,50 Kč	RB	52,00 Kč	10
OELY110B00216	Ventilek 16x3/4" AG	16mm ventilek pro kapkovací potrubí 16 x 3/4"AG	58,50 Kč	RB	52,00 Kč	10
OELY110G00210	Ventilek 3/4"x rychlospojka	Ventilek 3/4" AG s rychlospojkou pro napojení zahr. hadice	58,50 Kč	RB	52,00 Kč	10
						
	GROUND HOOK 15cm	zajišťovací bodák / zemní úchyt pro 16-17 mm kapkovací hadici, 15 cm, hnědý	Cena za kus/Kč jednotlivé kusy 9,00 Kč	RB	Cena za kus/Kč celé balení 7,50 Kč	20
			9,00 Kč	RB	6,50 Kč	800
						
	EUROHOOK 15cm	zajišťovací bodák / zemní úchyt pro 16 mm kapkovací hadici, černý	Cena za kus/Kč jednotlivé kusy 8,25 Kč	RB	Cena za kus/Kč celé balení 6,65 Kč	100
			8,25 Kč	RB	5,80 Kč	1000
						
	C15 HOLDER	Držák kapkovacího potrubí pro ploché střechy - pro potrubí 16/ 17 mm - celková výška 10cm (10 x 12 x 2 cm) - široká spodní křídla dobře drží i v lehkém střešním substrátu - bez spodního bodce - omezení nebezpečí propíchnutí izolace	52,50 Kč	RB	48,50 Kč	50

KÓD MODEL POPIS POLOŽKY CENA KS KATEGORIE CENA KS CENA KS
KS V BALENÍ V BALENÍ

VÝTOKOVÉ PRVKY MIKROZÁVLAH - KAPKOVAČE



RAIN BIRD - řada XB-PC: Kapkovače s kompenzací tlaku, barevné kódování, samopropichovací hrot



Pracovní tlak: 1,0 až 3,5 baru

Kód	Model	Popis položky	Cena za kus/Kč	Kategorie	Cena za kus/Kč	Cena za kus/Kč
			jednotlivé kusy		celé balení	
X68525	XB-05-PC	kapkovač s kompenzací tlaku, 2 l/hod	12,50 Kč	RB	10,00 Kč	100
X68530	XB-10-PC	kapkovač s kompenzací tlaku, 4 l/hod	12,50 Kč	RB	10,00 Kč	100
X68535	XB-20-PC	kapkovač s kompenzací tlaku, 8 l/hod	12,50 Kč	RB	10,00 Kč	100
X67000	XB-10-6	multikapkovač s kompenzací, 6 x 4 l/hod	235,00 Kč	RB		10
X57000	EMT-6X	multikapkovač bez komp., 6 výst., 1/2" IG vsť. závit	235,00 Kč	RB		10

RAIN BIRD - řada XBCV-PC: Kapkovače s kompenzací tlaku a zpětným ventilem, barevné kódování, samopropichovací hrot



Pracovní tlak: 1,0 až 3,5 baru

Zpětný ventil: podrží převýšení až 3m

Kód	Model	Popis položky	Cena za kus/Kč	Kategorie	Cena za kus/Kč	Cena za kus/Kč
			jednotlivé kusy		celé balení	
X68537	XBCV-05-PC	kapkovač s komp. tl. a zpětným ventilem, 2 l/hod	18,00 Kč	RB	15,50 Kč	100
X68547	XBCV-10-PC	kapkovač s komp. tl. a zpětným ventilem, 4 l/hod	18,00 Kč	RB	15,50 Kč	100
X68557	XBCV-20-PC	kapkovač s komp. tl. a zpětným ventilem, 8 l/hod	18,00 Kč	RB	15,50 Kč	100

RAIN BIRD - řada PC: výtokové moduly s komp. tlaku se středním průtokem, barevné kódování, samopropichovací hrot



Pracovní tlak: 0,7 až 3,5 baru

Bodce pro připojení do NO DRIP potrubí; nástrčný konektor pro připojení 1/4" (6 mm) potrubí XQ
Vhodné doplnit rozptylovou koncovkou PC-DIFFUSER

Kód	Model	Popis položky	Cena za kus/Kč	Kategorie	Cena za kus/Kč	Cena za kus/Kč
			jednotlivé kusy		celé balení	
X71012	PC-12 modul	Výtokový modul 45 l/h, komp. tl., tmavě hnědý	56,00 Kč	RB	52,00 Kč	10
X71018	PC-18 modul	Výtokový modul 68 l/h, komp. tl., bílý	56,00 Kč	RB	52,00 Kč	10
X50001	PC DIFFUSER	Rozptylová koncovka na PC a XB	52,00 Kč	RB	47,50 Kč	50

BESTCELER :-) **ANTELCO - řada DripPets®: Veselé kapkovače s kompenzací tlaku, barevné kódování, samopropichovací hrot**

Kód	Model	Popis položky	Cena za kus/Kč	Kategorie	Cena za kus/Kč	Cena za kus/Kč
			jednotlivé kusy		celé balení	
ANT30815	DripPets® PC - FROG	Veselý kapkovač - ŽÁBA, 4lph, s kompenzací tlaku.	28,00 Kč	ANT	22,50 Kč	25
ANT30845	DripPets® PC - LADYBUG	Veselý kapkovač - BERUŠKA, 4lph, kompenzace tlaku.	28,00 Kč	ANT	22,50 Kč	25



ANTELCO - řada ASTA Drip® PC: Integrované kapkovače s kompenzací tlaku, barevné kódování, integrovaný bodce

Kód	Model	Popis položky	Cena za kus/Kč	Kategorie	Cena za kus/Kč	Cena za kus/Kč
			jednotlivé kusy		celé balení	
ANT30735	ASTA Drip® PC - 2lph	Bodce s integrovaným kapkovačem, 2lph, PC	32,50 Kč	ANT	27,50 Kč	25
ANT30745	ASTA Drip® PC - 4lph	Bodce s integrovaným kapkovačem, 4lph, PC	32,50 Kč	ANT	27,50 Kč	25
ANT30755	ASTA Drip® PC - 8lph	Bodce s integrovaným kapkovačem, 8lph, PC	32,50 Kč	ANT	27,50 Kč	25



KÓD	MODEL	POPIS POLOŽKY	CENA KS KS	KATEGORIE	CENA KS V BALENÍ	KS V BALENÍ
-----	-------	---------------	---------------	-----------	---------------------	----------------

PRVKY MIKROZÁVLAH



RAIN BIRD - řada XS: Mikrorozprašovače s nastavitelným průtokem



Regulovatelný průtok/dostřik při otočení kulového ventilku 10/32" samořezný závit **sladěný se sestavou s bodcem (PFR/RS)**.
tlak 0,5 až 2,5 bar
průtok 0 až 130 l/h
dostřik 0 - 3,4 m

Ideální pro půdopokryvné výsadby a květinové záhony

Určeno na instalaci na sestavu: bodce + stojka PFR/ RS, ULTRASTAKE apod. připojenou na potrubí přes 1/4"potrubí XQ + adapter

Kód	Model	Popis položky	Cena za kus/Kč		Kategorie	Cena za kus/Kč		KS v balení
			Jednotlivé kusy	RB		Celé balení	RB	
XPD13148	XS-360	rozpraš. tryska 360st s reg. průtoku (pro PFR/RS)	35,50 Kč	RB	32,00 Kč		10	
XPD13128	XS-180	rozpraš. tryska 180st s reg. průtoku (pro PFR/RS)	35,50 Kč	RB	32,00 Kč		10	
XPD13118	XS-90	rozpraš. tryska 90st s reg. průtoku (pro PFR/RS)	35,50 Kč	RB	32,00 Kč		10	

RAIN BIRD - řada SQ: čtvercové nízkoprůtokové trysky



Efektivní a přesný postřik malých ploch s hustou výsadbou

Překlik mezi dostřiky 0,8 nebo 1,2m u každé trysky
Nízký průtok (23,39 až 103 l/h)
Kompenzace tlaku 1,4 až 3,5 baru
Instalace na postřikovače řady 1800 nebo XERI POP 600X
nebo RB nástavec XPCN ADAPTER 12
Minimální filtrace: 375 mikronu



SQ-QTR: čtvrt čtverce (fialová)
SQ-HLF: půl čtverce (hnědá)
SQ-FUL: celý čtverec (červená)





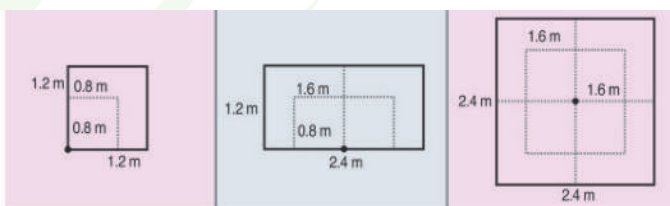

Kód	Model	Popis položky	Cena za kus/Kč		Kategorie	Cena za kus/Kč		KS v balení
			Jednotlivé kusy	RB		Celé balení	RB	
X54902	SQ XERI PCN QUARTE	rozpraš. tryska s pevnou výsečí čtverec- čtvrt	132,50 Kč	RB			25	
X54901	SQ XERI PCN HALF	rozpraš. tryska s pevnou výsečí čtverec- půl	132,50 Kč	RB			25	
X54900	SQ XERI PCN FULL	rozpraš. tryska s pevnou výsečí čtverec- celý	132,50 Kč	RB			25	

X54905	XPCN ADAPTER 12	Nástavec pro trysky SQ XERI stojka 60cm + adapter pro trysku (samořezný závit) 1/2" přípojovací závit vnější Pracovní tlak: 1,0 až 3,5 baru	45,00 Kč	RB			1
--------	-----------------	--	----------	----	--	--	---





PRVKY MIKROZÁVLAH

KÓD	MODEL	POPIS POLOŽKY	CENA KS KS	KATEGORIE	CENA KS V BALENÍ	KS V BALENÍ
ANTELCO - SPECTRUM mikrotryska, nastavitelný dostřik						
ANT32045	SPECTRUM 360°	paprsk. tryska 360° reg. průtoku (nástr. bodec) připojení přímo do NO DRIP, nebo přes 1/4" potrubí	Cena za kus/Kč jednotlivé kusy 18,00 Kč	ANT	Cena za kus/Kč celé balení	
	ANTELCO - SPECTRUM SPIKE mikrotryska, nastavitelný dostřik, na bodci					
		mikrotryska SPECTRUM 360° na bodci 13,7cm (celkem) regulace průtoku a dostřiku Tlak: 1 - 2 bary Průtok: 0 - 90l/h Dostřik: 0 - 2,0m	Cena za kus/Kč jednotlivé kusy 28,00 Kč	ANT	Cena za kus/Kč celé balení 22,00 Kč	25
ANT32095	SPECTRUM 360° SPIKE	paprsk. tryska 360 s reg. průtoku na bodci 13,7cm				
ANTELCO - řada CFd® Downspray: Inverzní mikrorozprašovače s bodcem ASTA Stake						
ANT17515	ASTA Stake Downspray assem.	Inverzní mikrorozprašovač CFd® s bodcem ASTA STAKE Assy, modrá tryska 1,0 mm včetně 900 mm propojovací hadičky a konektoru	65,00 Kč	ANT	55,00 Kč	50
	ANTELCO - řada Micro Spray Jets WINGED: Mikrorozprašovače					
ANT14815	MicroJet Strip Spray Blue	Mikrorozprašovač obdélník 6m x 1m pro instalaci do PFR/RS, ASTA Stake apod.	Cena za kus/Kč jednotlivé kusy 12,50 Kč	ANT	Cena za kus/Kč celé balení 9,50 Kč	100
ANTELCO - Shrubbler: Mikrotrysky s jemnými pramínky a s nastavitelným průtokem						
ANT31445	Shrubbler 360	 paprsková tryska 360 s regulací průtoku (nástr. bodec) připojení přímo do NO DRIP, nebo přes 1/4" potrubí	17,75 Kč	ANT	15,00 Kč	20
ANT31215	Shrubbler 180	 paprsková tryska 180 s regulací průtoku (pro PFR/RS) Tlak 1-2bary; průtok: 0 - 49l/h; dostřik: 0 - 0,6 m	17,75 Kč	ANT	15,00 Kč	20
ANTELCO - Shrubbler SPIKE: Mikrotrysky s jemnými pramínky a s nastavitelným průtokem na bodci						
ANT31495	Shrubbler 360 SPIKE	 paprsková tryska 360 s regulací průtoku na bodci připojení přes 1/4" potrubí	32,00 Kč	ANT	28,00 Kč	10
ANT31295	Shrubbler 180 SPIKE	paprsková tryska 180 s regulací průtoku na bodci připojení přes 1/4" potrubí	26,00 Kč	ANT	22,00 Kč	10
ANT30995	Shrubbler 360 SPIKE In-Line	paprsková tryska 360 s regulací průtoku na bodci průběžné připojení přes 1/4" potrubí	32,00 Kč	ANT	28,00 Kč	10
						

KÓD

MODEL

POPIS POLOŽKY

CENA
KS

KATEGORIE

CENA KS
V BALENÍKS
V BALENÍ
PRVKY MIKROZÁVLAH

ANTELCO - Vari Jet SPIKE mikrotryska na bodci:

Mikrotryska je instalována na 12,7 cm vysokém bodci a 15cm stojce
 Vybaveno 4-6 mm připojením pro instalaci do 13 - 17 mm potrubí. Připojovací hadička 30 cm
 Výborná rovnoměrná distribuce vody.

Tlak: 1 - 2,5 baru
Průtok regulovaný 0 - 120l/h
Dostřik regulovaný 0 - 3,6 m

ANT13315
 ANT13325
 ANT13345

Vari JetSPIKE 90
Vari JetSPIKE 180
Vari JetSPIKE 360

Mikrotryska na bodci 90°
 Mikrotryska na bodci 180°
 Mikrotryska na bodci 360°

Cena za kus/Kč
 jednotlivé kusy

140,00 Kč
140,00 Kč
140,00 Kč

ANT
 ANT
 ANT

Cena za kus/Kč
 celé balení

120,00 Kč
120,00 Kč
120,00 Kč

10
 10
 10

ANTELCO - Vari Jet mikrotryska:

Mikrotryska s regulací průtoku, samořezný závit 10/32"
 Technické parametry viz Vari Jet SPIKE
 Určeno pro instalaci na bodec se stojkou např. ASTA-STAKE ASSY, nebo PFR/RS

ANT13115
 ANT13125
 ANT13145

Vari Jet 90
Vari Jet 180
Vari Jet 360

Mikrotryska 90°
 Mikrotryska 180°
 Mikrotryska 360°

26,00 Kč
26,00 Kč
26,00 Kč

ANT
 ANT
 ANT

22,50 Kč
22,50 Kč
22,50 Kč

10
 10
 10

ANT13195

ANTELCO - Vari Jet MIST

Mikrotryska mížící
 dostřik 0-0,5 m; průtok 0-18l/h; tlak 0,5-2,5 baru
 ideální pro závlahu rostlin v závěsných květináčích sklenících
 Určeno pro instalaci na bodec se stojkou např. ASTA-STAKE ASSY, nebo PFR/RS

27,25 Kč ANT

23,50 Kč 50



Mist

ANT31455

ANTELCO - POTSTREAM

Mikrotryska na bodci s regulací průtoku (15 cm)
 průtok 0-22l/h; dostřik 0-245 mm; tlak 0,5-3 bary
 ideální pro závlahu v květináčích, truhlících a kontejnerech

35,50 Kč ANT

31,50 Kč 25

ANTELCO - ASTA® STAKE sestava bodce - připojovací hadička

ANT43695

ASTA-STAKE ASSY 600 mm

Bodce ASTA® STAKE s připojovací hadičkou
 600 mm s konektorem. Pro připojení závitových
 mikrorozprašovačů XS, SXB, Micro Spray, CFd ...

55,00 Kč ANT

45,00 Kč 50

Výška bodce: 31cm
 Hadička: 60cm

KÓD	MODEL	POPIS POLOŽKY	CENA KS	KATEGORIE	CENA KS V BALENÍ	KS V BALENÍ
-----	-------	---------------	---------	-----------	------------------	-------------



PRVKY MIKROZÁVLAH



TECO -bublerová tryska na bodci (15 cm)

TE200034
TE201164

Ottima SHRUBBLE 360° SPIKE bubbler-tr. s reg. průtoku na bodci (pro 1/4"spg)
Ottima SHRUBBLE 180° SPIKE bubbler-tr. s reg. průtoku na bodci (pro 1/4"spg)

DOPRODEJ

Cena za kus/Kč		Cena za kus/Kč	
jednotlivé kusy		celé balení	
28,00 Kč	ANT	24,00 Kč	25
28,00 Kč	ANT	24,00 Kč	25

Super Fogger - mlžící sada do skleníků



Optimální a ekonomické řešení pro skleníky pro chlazení, zvýšení vlhkosti

Průtok 20,8 l/hod; 4-trysková verze
Pracovní tlak: 1,5 - 3 bary (max 3,5 baru)
Doporučený pracovní tlak: 3 bary
vestavěný prvek LPD proti odkapávání zbytkové vody
Jemnost vodních částic: 69 mikronů, nutná filtrace 130 mikronů
Doporučený spon: 3,0 x 3,0m / 2,0 x 4,0 m
Vzdálenost trysek x vzdálenost mezi potrubím (obecné doporučení)

Včetně připojovacího konektoru, závaží a prodlužovací flexibilní hadičky 60cm
Mlžič se připojuje přímo do 16mm potrubí bez kapkovačů (no-drip) nebo jiného PE potrubí

Doporučujeme napojení přes DB REDUCING TEE 14X4

01004625	Mlžič 4-tryskový do skleníku	Super Fogger 4S MP-TV 4/7, SADA (60cm, zelený)	343,00 Kč	AG		1
----------	-------------------------------------	--	------------------	----	--	---

Teco Orbita závěsný postřikovač do skleníků



Orbita Micro postřikovač ZÁVĚSNÝ DO SKLENÍKŮ

Napojení přímo do potrubí nebo přes 1/4" spaghetti potrubí
rovnoměrná distribuce, dostřik 2 - 2,4 m, 23 - 117l/h

TE208475	Orbita černý 0,8mm	Orbita Micro postřikovač invertní černý, 0,8 mm	18,50 Kč	ANT	15,50 Kč	50
TE208495	Orbita modrý 1,0mm	Orbita Micro postřikovač invertní modrý, 1,0 mm	18,50 Kč	ANT	15,50 Kč	50
TE208515	Orbita červený 1,5mm	Orbita Micro postřikovač invertní červený, 1,5 mm	18,50 Kč	ANT	15,50 Kč	50
TE208545	Orbita bílý 2,3mm	Orbita Micro postřikovač invertní červený, 2,3 mm	18,50 Kč	ANT	15,50 Kč	50

TVAROVKY PRO MIKROZÁVLAHU



ANT47465	DB REDUCING TEE 14X4	redukovaný t-kus pro 16 mm k potrubí s odbočkou 4 mm	18,00 Kč	ANT	15,00 Kč	25
ANT42155	Vari-Flow™ MINIVLV-BARB	Miniventilek Vari-Flow™ - nástrčné provedení pro instalaci do spaghetti potrubí 6/4mm	20,50 Kč	ANT	17,50 Kč	50
TE104536	Micro pas 16 – 18 x 4,5	Nástrčný micro pas na LDPE potr. 16 – 18 x 4,5mm Samonástrčný hrot pro připojení 1/4" spaghetti potrubí	8,25 Kč	ANT	6,75 Kč	100
ANT40145	Mikro spojka 1/4" potrubí	Mikro spojka potrubí spaghetti (BF-1)	9,50 Kč	ANT	7,50 Kč	50
ANT40245	Mikro koleno k 1/4" potrubí	Mikro spojka potrubí spaghetti (BF-2)	11,75 Kč	ANT	9,85 Kč	50
ANT40345	Mikro T-kus k 1/4" potrubí	Mikro spojka potrubí spaghetti (BF-3)	11,75 Kč	ANT	9,85 Kč	50
ANT45345	Mikro koleno/ clip k 1/4" potr.	Mikro koleno/clip k potrubí spaghetti (bal50ks)	7,50 Kč	ANT	5,75 Kč	50

KÓD

MODEL

POPIS POLOŽKY

CENA
KS

KATEGORIE

CENA KS
V BALENÍKS
V BALENÍ
PRVKY MIKROZÁVLAH

RAIN BIRD - řada SPYKE s bodcem

 XPD1403
 XPD1303

 SXB-360-SPYK
 XS-360TS-SPYK

 bubbler. tryska s reg. průt. na bodci (pro 1/4" spg)
 rozpraš. tryska s reg. průt. na bodci (pro 1/4" spg)

 Cena za kus/Kč
 jednotlivé kusy
30,50 Kč
38,25 Kč

 RB
 RB

 Cena za kus/Kč
 celé balení
27,00 Kč
34,50 Kč

 10
 10

RAIN BIRD PFR/ RS - Sestava PolyFlex stojky a bodce

X56500

PFR-RS

 RB stojka 30,5cm na bodci 17,8 cm pro mikrotrysky
 XS, výtokové moduly PC, kapkovače XB
 připojení přes 1/4" potrubí (není součástí)
50,50 Kč

RB

45,50 Kč

250

**RAIN BIRD - řada JET SPIKE, bodec s 300 mm přípojovacím potrubím,
 konektorem a 150 mm pevnou stojkou a tryskou dle výběru**

 XT020036
 XT020035
 XT020034

 JET SPIKE 360
 JET SPIKE 180
 JET SPIKE 90

 JET SPIKE, rozpraš. tr. 360st s bodcem a hadičkou
 JET SPIKE, rozpraš. tr. 180st s bodcem a hadičkou
 JET SPIKE, rozpraš. tr. 90st s bodcem a hadičkou

 Cena za kus/Kč
 jednotlivé kusy
125,00 Kč
125,00 Kč
125,00 Kč

 RB
 RB
 RB

 Cena za kus/Kč
 celé balení
105,00 Kč
105,00 Kč
105,00 Kč

 10
 10
 10

TVAROVKY PRO MIKROZÁVLAHU

 X42030
 X56500
 XPD2304
 XPD2204
 XPD2104
 XPL1117
 X54000
 ANT43595
 X50000

 SPB-025
 PFR/RS
 BF-1
 BF-2
 BF-3
 SADA EMA-GPX
 TS-025
 ASTA clip stake
 DBC-025

 XERI přípoj. konek. pro 1/4" spaghetti
 XERI bodec RS vč.stojky PFR
 XERI spojka pro 1/4" spaghetti
 XERI 90 st koleno pro 1/4" spaghetti
 XERI T-spojka pro 1/4" spaghetti
 XERI zátka pro nepotř. otvory v XERITUBE
 bodec pro 1/4" spaghetti
 clip bodec pro 1/4" (až 7mm) potrubí (bal25ks)
 koncovka pro DT-025

 Cena za kus/Kč
 jednotlivé kusy
25,50 Kč
50,50 Kč
10,25 Kč
12,25 Kč
12,25 Kč
9,00 Kč
26,75 Kč
8,50 Kč
24,75 Kč

 RB
 RB
 RB
 RB
 RB
 RB
 RB
 RB
 RB

 Cena za kus/Kč
 celé balení
22,50 Kč
45,50 Kč
8,50 Kč
10,50 Kč
10,50 Kč
6,50 Kč
24,00 Kč
6,50 Kč
21,50 Kč

 25
 250
 50
 50
 50
 20
 100
 25
 50

PROPOJOVACÍ MIKROHADIČKY

 X33010
 X33100
 X33101

 XQ-100
 XQ-1000
 XQ-1000B

 1/4" potrubí - spaghetti, (role 30 m)
 1/4" potrubí - spaghetti, (role 300 m)
 1/4" potrubí - spaghetti, (role 300 m v bubnu)

 Cena za kus/Kč
 jednotlivé kusy
595,00 Kč
4 415,00 Kč
5 045,00 Kč

 RB
 RB
 RB

 10
 1
 1

X80100

XM-Tool



kombinovaný nástroj pro XERIGATION

95,00 Kč

NET

1

TE101934

DRIP PUNCHER



Děrovač pro 16mm a 17mm potrubí

15,00 Kč

NET

1

KÓD MODEL POPIS POLOŽKY CENA KS KATEGORIE CENA KS V BALENÍ KS V BALENÍ

MIKROZÁVLAHY PŘÍSLUŠENSTVÍ



ANT49535 **Regulátor tlaku na kohoutek**



Regulátor tlaku na 3/4" kohoutek

Vstupní 3/4" vnitřní závit
Výstupní 3/4" vnější závit
Vstupní tlak: 0-7 barů
Výstupní tlak: 1,75 baru
Průtok: 24 - 1800 l/hod

Určeno pro aplikace s nízkým průtokem v mikrozávlahách.

Cena za kus/kc jednotlivé kusy

255,00 Kč

ANT

Cena za kus/kc celé balení

235,00 Kč

10

ANT45775 **Přípojka na kohoutek plast**

Přípojka na kohoutek pro rychlospojku, 3/4" IG plastová



22,50 Kč

ANT

20,00 Kč

10

ANT42315 **ANTECO KEY PUNCH**

Nástroj na děrování kapk. potrubí Drip Line NO Drip. Pomoc při instalaci kapkovačů XB, adaptérů apod.

16,00 Kč

ANT



HU87131 **ECOID**



Eco Indikátor provozu kapkovacího systému

Připojovací závit 1/2" IG.
Min. provozní tlak 1,0 bar.
Max. provozní tlak 4,0 baru.
Možnost osazení tryskou pro rozprašovací postřikovače.

352,50 Kč

RB

340,00 Kč

5



RAIN BIRD SYSTÉM RWS PRO ZAVLAŽOVÁNÍ STROMŮ



Zavlažovací zařízení pro stromy, menší stromy a keře, dodáváno s bublerem 1401 připojovacím potrubí SP 100 dl. 45cm

Umožňuje živinám snadný přístup do kořenové zóny
Podporuje růst kořenových systémů do hloubky
Ideální pro městské aplikace - uzavíratelné víko
Odvětrává kořenový systém stromů

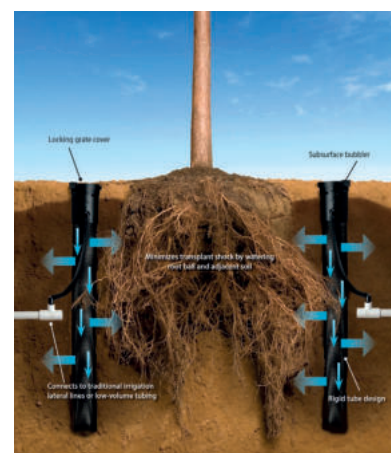
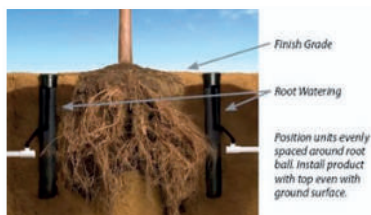

A22420 **RWS-BGX**
A22435 **RWS-SOCK**
A22460 **RWS-M-BG**
A22485 **RWS-S-BG**

systém pro zavlažování stromů, RWS Standard
filtrační plášť pro RWS-BGX
systém pro zavlažování menších stromů, RWS Mini
systém pro zavlažování keřů, RWS Shrub

Cena za kus/Kc jednotlivé kusy

1 525,00 Kč

RB

325,00 Kč

RB

1 055,00 Kč

RB

645,00 Kč

RB

Cena za kus/Kc celé balení

6

6

12

20

KING INNOVATION SAPLING SYSTEM



Zavlažovací zařízení pro mladé stromky a keře po výsadbě, při suchém období, v době dovolené a podobně, a to jak na veřejných plochách, tak i na soukromých zahradách.

BESTSELLER V USA I EVROPĚ!!!



Sapling Soaker Ring

Sapling Soaker Ring

Vysoce odolné PVC
UV resistantní
Objem: max 75l
Průměr kmínku stromu: max 15cm
Pevný řemínek se suchým zipem pro zajištění prvku při silném větru

Doba vykapávání: 5 až 8 hodin
Plnit čistou, filtrovanou vodou!!

Nízký profil vhodný pod výsadby stromů a keřů.

3 roky záruka!!



Sapling Soaker

Sapling Soaker

Kmen stromku veden středem vaku
2 vestavěné kapkovače pro rovnoměrné dávkování

Vysoce odolné PVC
UV resistantní
Objem: max 57l
Průměr kmínku stromu: 2,5 až max 10cm
Doba vykapávání: 5 až 9 hodin
Plnit čistou, filtrovanou vodou!!

Maximální možná velikost kmene může být až zdvojnásobena tím, že zazipujete 2 vaky k sobě.

3 roky záruka!!



KI44010 **Sapling Soaker Ring**
KI44020 **Sapling Soaker**

Zavlažovací prstenec pro stromky / keře, tvar "KRUH"
Zavlažovací vak pro stromky/ keře, tvar "VAK"

Cena za kus/Kč		Cena za kus/Kč	
jednotlivé kusy		celé balení	
695,00 Kč	Z2	660,00 Kč	24
675,00 Kč	Z2	640,00 Kč	24

Další informace na: www.zalevanistromu.cz



skenujte QR kód telefonem



Množstevní slevy při velkém odběru instalačních firem, měst i menších obcí. Zavolejte nám!

KÓD MODEL POPIS POLOŽKY CENA KS KATEGORIE CENA KS V BALENÍ KS V BALENÍ

RAIN BIRD SESTAVA XCZ-075-PRF, XCZ-100-PRF



XCZ-075-PRF



XCZ-100-PRF

Kód	Model	Popis položky	Cena za kus/Kč	Kategorie	Cena za kus/Kč v balení	Ks v balení
X10306	XCZ-075-PRF	3/4" LF sestava - LF + 3/4" filtr s reg. tl. na 2,0 bar	1 425,00 Kč	RB		1
X10308	XCZ-100-PRF	1" sestava - 100 DV + 1" filtr s reg. tlaku na 2,8 bar	1 405,00 Kč	RB		1



RAIN BIRD REGULÁTORY TLAKU



Kód	Model	Popis položky	Cena za kus/Kč	Kategorie	Cena za kus/Kč v balení	Ks v balení
A8860015	PSI M15	regulátor tlaku - 1,05 bar výstup (0,45-5m3/hod)	495,00 Kč	RB		1
A8860020	PSI M20	regulátor tlaku - 1,40 bar výstup (0,45-5m3/hod)	495,00 Kč	RB		1
A8860025	PSI M25	regulátor tlaku - 1,75 bar výstup (0,45-5m3/hod)	495,00 Kč	RB		1
A8860030	PSI M30	regulátor tlaku - 2,10 bar výstup (0,45-5m3/hod)	495,00 Kč	RB		1
A8860040	PSI M40	regulátor tlaku - 2,80 bar výstup (0,45-5m3/hod)	495,00 Kč	RB		1
A8860050	PSI M50	regulátor tlaku - 3,50 bar výstup (0,45-5m3/hod)	495,00 Kč	RB		1

RAIN BIRD FILTRY S REGULACÍ TLAKU



Kód	Model	Popis položky	Cena za kus/Kč	Kategorie	Cena za kus/Kč v balení	Ks v balení
X13000	PRF-075-RBY	3/4" filtr s regulací tlaku, výstup 2.0 baru, síto 75 mikronů	695,00 Kč	RB	675,00 Kč	5
X13013	PRF-100-RBY	1" filtr s regulací tlaku, výstup 2.8 baru, síto 75 mikronů	795,00 Kč	RB	765,00 Kč	5

ŠPIČKOVÉ TVAROVKY ELYSÉE NAJDETE V POSLEDNÍ ČÁSTI CENÍKU



VYSOKOPRŮTOKOVÉ PLASTOVÉ FILTRY RAIN BIRD PN8 3/4" - 2"



Závlahové filtry z rázuvzdorného materiálu s diskovou nebo síťovou vložkou 130 mikronů

Závlahové filtry z rázuvzdorného materiálu s diskovou nebo síťovou vložkou 130 mikronů

Tlaková řada filtrů PN8 - max. pracovní tlak 8 barů

Pro vyšší tlakovou řadu použijte filtry AMIAD / TAVLIT na následujících stránkách!

			Cena za kus/Kč jednotlivé kusy		Cena za kus/Kč celé balení	
X14610	Filtr RAINBIRD ILCRBY100S	filtr SÍŤOVÝ 1" s vněj. závitěm, 130 mikronů, PN8	525,00 Kč	RB	455,00 Kč	10
X14611	Filtr RAINBIRD ILCRBY100D	filtr DISKOVÝ 1" s vněj. závitěm, 130 mikronů, PN8	685,00 Kč	RB	615,00 Kč	10
X14612	Filtr RAINBIRD ILCRBY150S	filtr SÍŤOVÝ 6/4" s vněj. závitěm, 130 mikronů, PN8	1 275,00 Kč	RB	1 150,00 Kč	4
X14613	Filtr RAINBIRD ILCRBY150D	filtr DISKOVÝ 6/4" s vněj. závitěm, 130 mikronů, PN8	1 490,00 Kč	RB	1 365,00 Kč	4
X14614	Filtr RAINBIRD ILCRBY200S	filtr SÍŤOVÝ 2" s vněj. závitěm, 130 mikronů, PN8	1 355,00 Kč	RB	1 235,00 Kč	2
X14615	Filtr RAINBIRD ILCRBY200D	filtr DISKOVÝ 2" s vněj. závitěm, 130 mikronů, PN8	1 755,00 Kč	RB	1 615,00 Kč	2

**NÁHRADOU ZA VÝROBCEM ZRUŠENÉ FILTRY RAIN BIRD 3/4" (DISK, SÍŤO) JSOU FILTRY AMIAD (PN10)
POZOR NA TLAKOVÉ ŘADY FILTRŮ. JEDNÁ SE O FILTRY S MAXIMÁLNÍM TLAKEM 8 BAR!**

Large Capacity Filters 120 Mesh / 130 micron

1" 1.5" 2"

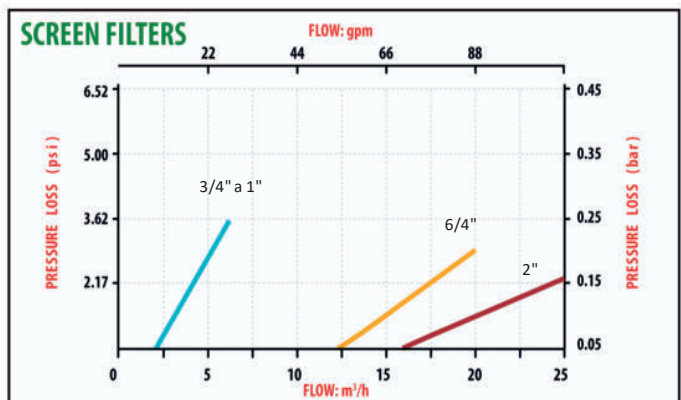
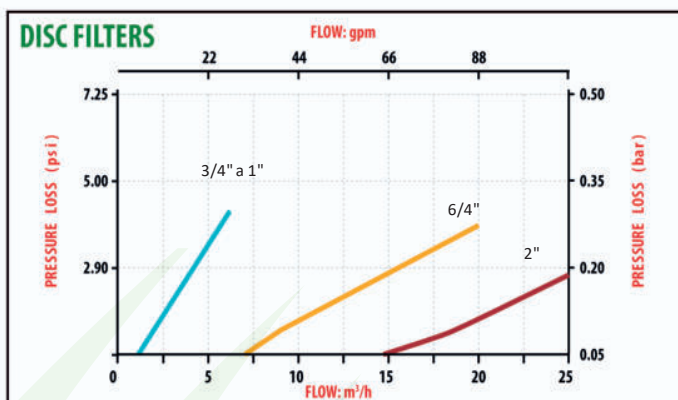

Náhradní filtrační vložky do filtrů Rain Bird

X14618	Síťová vložka 6/4"-2"130mikr	náhradní síťová vložka pro filtr RB 6/4"-2",130mikr	490,00 Kč	ND	1
X14619	Disková vložka 6/4"-2" 130mikr	náhradní disková vložka pro filtr RB 6/4"-2",130mikr	895,00 Kč	ND	1

KÓD MODEL POPIS POLOŽKY CENA KS KATEGORIE CENA KS KS

V BALENÍ V BALENÍ

PLASTOVÉ FILTRY AMIAD PN10 3/4" a 1"



Filtry jsou vyrobeny z vysokopevnostního PP / PBT
Tlaková řada PN10 (10bar)
Jemnost filtračních vložek 120MESH / 130mikr
Síťová verze filtru má předinstalovaný plastový kulový ventil



12001	AMIAD 3/4"AG DISC 120MESH	filtr plastový 3/4" s vnějším závitem, diskový 120MESH/130mikr, PN10	735,00 Kč	FLT	695,00 Kč	5
12002	AMIAD 3/4"AG SCREEN 120MESH	filtr plastový 3/4" s vnějším závitem, síťový 120MESH/130mikr, PN10	735,00 Kč	FLT	695,00 Kč	5
12003	AMIAD 1"AG SCREEN 120MESH	filtr plastový 1" s vnějším závitem, síťový 120MESH/130mikr, PN10	785,00 Kč	FLT	755,00 Kč	5
12004	AMIAD 6/4"AG SCREEN 120MESH	filtr plastový 6/4" s vnějším závitem, síťový 120MESH/130mikr, PN10	2 750,00 Kč	FLT		5
120011	DISC AMIAD 3/4"	náhr. disk. vložka pro AMIAD 3/4" 120MESH/130mikr	495,00 Kč	ND		1
120021	SCREEN AMIAD 3/4-1"	náhr. síť. vložka pro AMIAD 3/4-1" 120MESH/130mikr	355,00 Kč	ND		1
120041	SCREEN AMIAD 6/4"	náhr. síť. vložka pro AMIAD 6/4" 120MESH/130mikr	985,00 Kč	ND		1

PLASTOVÉ FILTRY PALA A AK PN6 1" - 2"



Tlaková řada filtrů PN6 (6bar)

			Cena za kus/Kč jednotlivé kusy		Cena za kus/Kč celé balení	
12002	Filtr 1" AG PALA	filtr síťový 1" s vněj. závitem, 120 mesh, PN 6	545,00 Kč	RB	465,00 Kč	10
1200210	Filtr 5/4" AG PALA	filtr síťový 5/4" s vněj. závitem, 120 mesh, PN 6	895,00 Kč	RB	785,00 Kč	4
120021	Filtr 6/4" AG PALA	filtr síťový 6/4" s vněj. závitem, 120 mesh, PN 6	1 060,00 Kč	RB	950,00 Kč	4
1200210	Filtr 2" AG PALA	filtr síťový 2" s vněj. závitem, 80 mesh, PN 6	1 160,00 Kč	RB	1 050,00 Kč	2
1201121	Sítová vložka 1" BLK	SÍTO náhradní 3/4" a 1", 80 mesh BLACK	120,00 Kč	ND		1
120112	Sítová vložka 1" RED	SÍTO náhradní 3/4" a 1", 120 mesh RED	120,00 Kč	ND		1
120109A	Sítová vložka 5/4" BLK	SÍTO náhradní 5/4", 80 mesh, BLACK	145,00 Kč	ND		1
120109	Sítová vložka 5/4" RED	SÍTO náhradní 5/4", 120 mesh, RED	145,00 Kč	ND		1
1201101	Sítová vložka 6/4" BLK	SÍTO náhradní 6/4", 80 mesh, BLACK	165,00 Kč	ND		1
120110	Sítová vložka 6/4" RED	SÍTO náhradní 6/4", 120 mesh, RED	165,00 Kč	ND		1
12011101	Sítová vložka 2" BLK	SÍTO náhradní 2", 80 mesh, BLACK	205,00 Kč	ND		1
120111	Sítová vložka 2" RED	SÍTO náhradní 2", 120 mesh, RED	205,00 Kč	ND		1
120021	SCREEN AMIAD 3/4-1"	náhr. síť. vložka pro AMIAD 3/4-1" 120MESH/ 130mikr.	355,00 Kč	ND		1

KÓD

MODEL

POPIS POLOŽKY

CENA KS

KATEGORIE

CENA KS V BALENÍ

KS V BALENÍ

OCELOVÉ FILTRY AMIAD PN10 DN50 - DN150



120061	Filtr AMIAD 2"AG 30 MESH	filtr ocel, epoxid. lak, 2" s vněj. závitem, 30MESH/500mikr	18 225,00 Kč	FLT	1
1200612	Filtr AMIAD 2"AG 120 MESH	filtr ocel, epox. lak, 2" s vněj. závitem, 120MESH/130mikr	18 225,00 Kč	FLT	1
110082	Filtr AMIAD 80F 30 MESH	filtr ocel, epox. lak, 3", DN 80, příruba, 30MESH/500mikr	27 495,00 Kč	FLT	1
12009	Filtr AMIAD 100FS 30 MESH	filtr ocel, epox. lak, 4"S, DN 100, příruba, 30MESH/500mikr	56 950,00 Kč	FLT	1
120100	Filtr AMIAD 150FC 30 MESH	filtr ocel, epox. lak, 6"C, DN 150, příruba, 30MESH/500mikr	58 465,00 Kč	FLT	1

Tlakové ztráty ve filtrech:

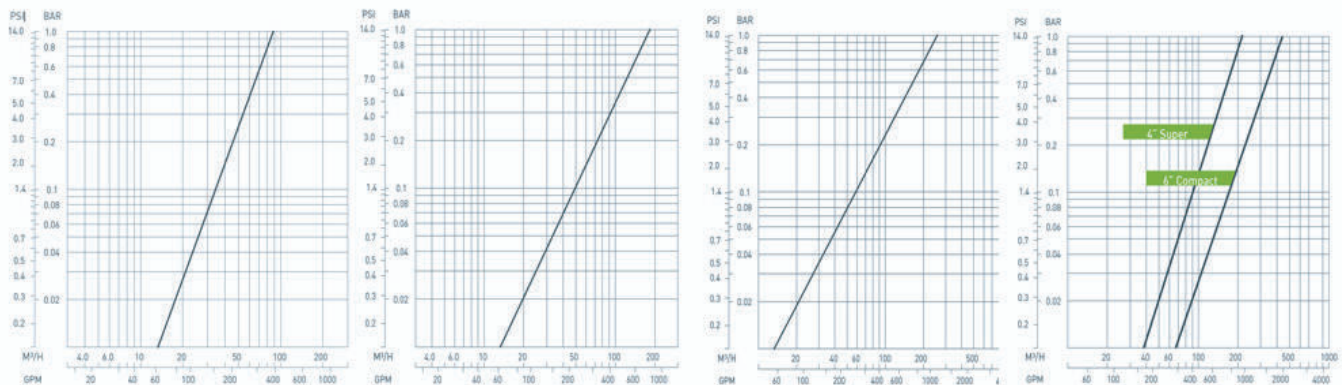

AMIAD 2"

AMIAD 80F

AMIAD 100F

AMIAD 150F (6" compact)

NÁHRADNÍ DÍLY PRO OCELOVÉ FILTRY AMIAD PN10 DN50 - DN150



1201152	AMIAD 2" náhr. vložka 120MESH	náhr. filtrační vložka do filtru 2", 120MESH/130mikr	5 285,00 Kč	ND	1
120114	AMIAD 2" náhr. vložka 50MESH	náhr. filtrační vložka do filtru 2", 50MESH/300mikr	5 285,00 Kč	ND	1
1201153	AMIAD 2" náhr. vložka 30MESH	náhr. filtrační vložka do filtru 2", 30MESH/500mikr	5 285,00 Kč	ND	1
1201160	AMIAD 80F náhr. vložka 30MESH	náhr. filtrační vložka do filtru 3", 30MESH/500mikr	9 385,00 Kč	ND	1
1201167	AMIAD 100-150F n. vložka 30MESH	náhr. filtrační vložka do filtru 4 a 6", 30MESH/500mikr	34 150,00 Kč	ND	1
1202003	Torpédo pro AMIAD 2"	proplachovací vložka do filtru 2"	3 935,00 Kč	ND	1
1202002	Torpédo pro AMIAD 80F	proplachovací vložka do filtru 3", DN80	6 925,00 Kč	ND	1
1202001	Torpédo pro AMIAD 100-150F	proplachovací vložka do filtru 4 a 6", DN100	10 365,00 Kč	ND	1
1202035	AMIAD 2" a 3" náhradní víko	náhradní víko pro filtr 2" a 3" (DN80, 80F), vč. těsnění	16 495,00 Kč	ND	1

Barevné označení
jemnosti filtrace

Color	Black	Yellow	Red	White	Blue	Green	Gray			
Micron	80	100	130	200	300	500	800	1500	2500	3500
Mesh	200	155	120	75	50	30	20	10	6	4
2", 3", 4"	▲	▲	▲	▲	▲	★▲	★	★	★	★
4" S - 8"	▲	▲	▲	▲	▲	★▲	★	★	★	★

▲ Weavewire Screen ★ Perforated Screen

KÓD

MODEL

POPIS POLOŽKY

CENA
KS

KATEGORIE

CENA KS
V BALENÍ

KS
V BALENÍ

FILTRY AMIAD MINI SIGMA 2" S AUTOMATICKÝM PROPLACHEM



Plně automatický síťový filtr s proplachem

- Nerezová filtrační síťová vložka
- Materiál z UV stabilních polymerů
- Pracovní tlak filtru 8bar
- Jednoduchá instalace a minimální údržba
- Kompaktní rozměry a nízké nároky na prostor
- Proplach filtru min. 2 bary, 8,7m³/h, 10s
- Automatická jednotka proplachu ovladatelná přes aplikaci Android, iOS
- Napájení 4x AAA baterie 1,5VDC (min. 1 rok provozu)
- Připojení k filtraci přes Bluetooth
- Programovatelný proplach - difference tlaku / časovač
- Záznam historie zanášení a proplachů



skenujte QR kód telefonem

12006150	AMIAD 2" MINI SIGMA 120MESH	Filtr s automat. proplachem, 120mesh, PN8, plastový	62 650,00 Kč	FLT	1
12006151	AMIAD 2" MINI SIGMA 30MESH	Filtr s automat. proplachem, 30mesh, PN8, plastový	62 650,00 Kč	FLT	1

Dle technické specifikace možné dodat s různými jemnostmi filtračních vložek.

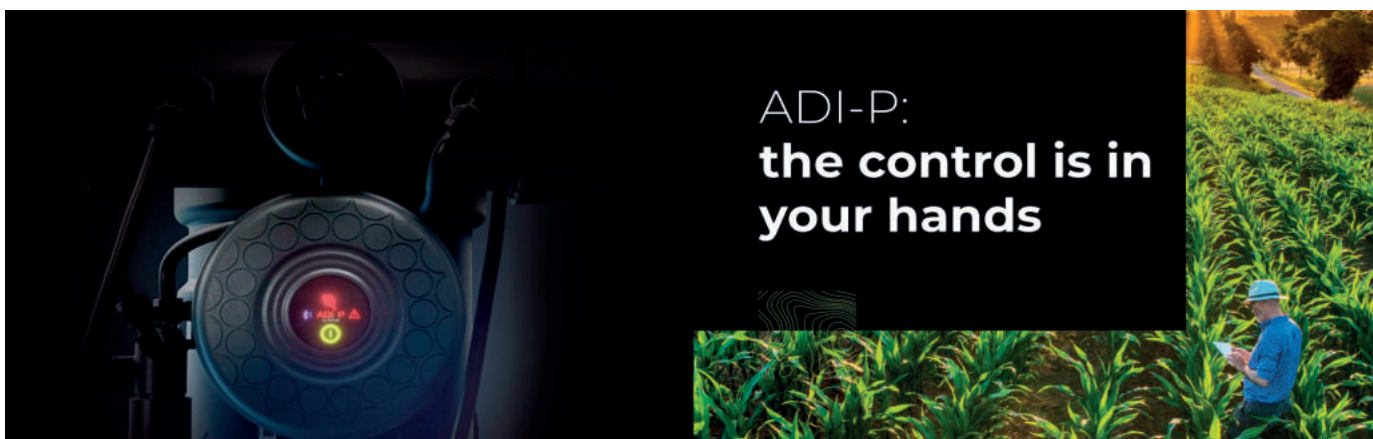
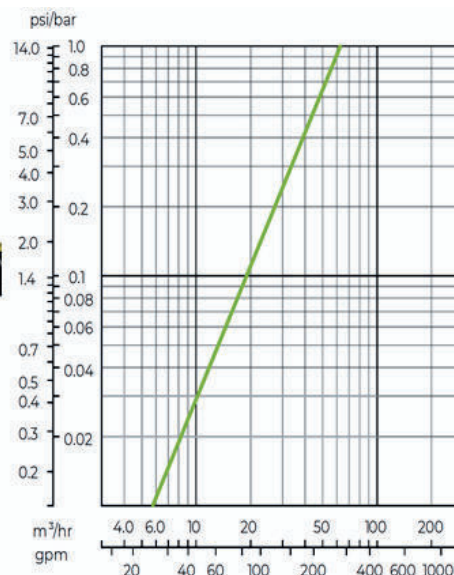
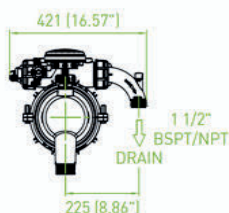
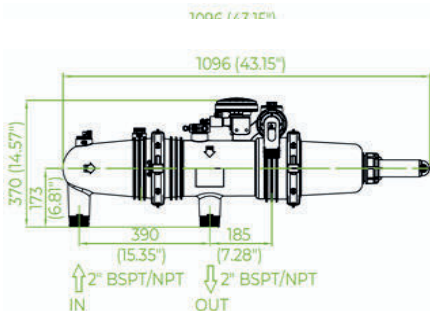

FILTRY AMIAD SIGMA PRO 4", 6" A 8" S AUTOMATICKÝM PROPLACHEM



Plně automatický síťový filtr s proplachem

Nerezová filtrační síťová vložka 120MESH/30MESH

Materiál z UV stabilních vysokopevnostních polymerů - PP se skelnými vlákny

Pracovní tlak filtru **10bar**

Pro průtoky až 120/180/240m³

Připojení přes otočné příruby - možnost otočení "vstupní" a "výstupní" armatury o 90/180/270st.

Jednoduchá instalace a minimální údržba

Kompaktní rozměry a nízké nároky na prostor

Proplach filtru min. 1,5 bary, 34 m³/h, 10s (cca 75litrů)

Automatická jednotka proplachu ovladatelná přes aplikaci Android, iOS

Napájení 4x AAA baterie 1,5VDC (min. 1 rok provozu)

Připojení k filtraci přes Bluetooth

Programovatelný proplach - diference tlaku / časovač

Záznam historie zanášení a proplachů

Dodáváno standardně síty s jemností 30MESH nebo 120MESH

120061513	AMIAD 4" SIGMAPRO 120MESH PN10	Filtr s auto. proplachem, 120mesh, PN10, plast, příruba DN100	211 625,00 Kč	FLT	1
120061514	AMIAD 6" SIGMAPRO 120MESH PN10	Filtr s auto. proplachem, 120mesh, PN10, plast, příruba DN150	239 650,00 Kč	FLT	1
120061515	AMIAD 8" SIGMAPRO 120MESH PN10	Filtr s auto. proplachem, 120mesh, PN10, plast, příruba DN200	275 340,00 Kč	FLT	1

SIGMA PRO 4"

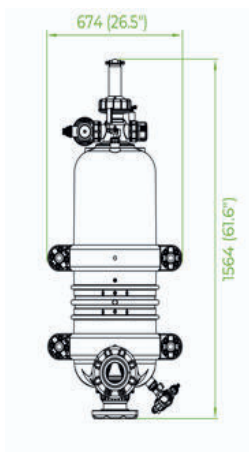

SIGMA PRO 6"

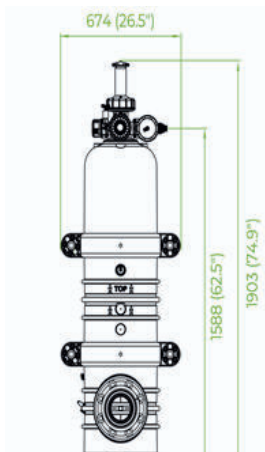

SIGMA PRO 8"

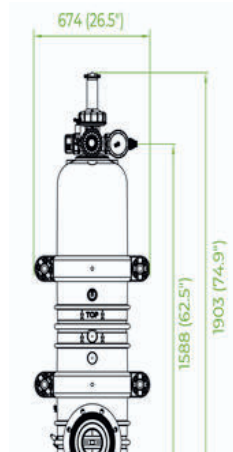

Tlakové ztráty SIGMA PRO 4"

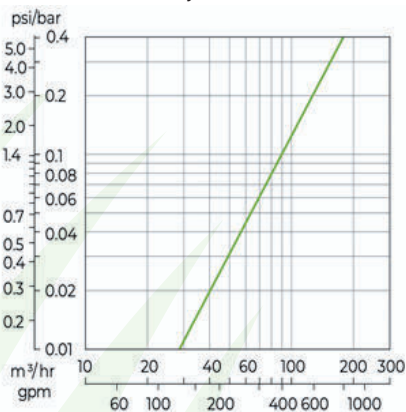

Tlakové ztráty SIGMA PRO 6" a 8"

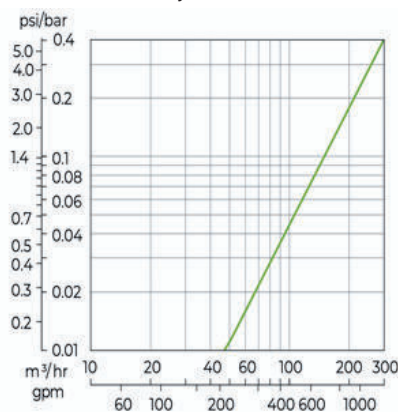

KÓD	MODEL	POPIS POLOŽKY	CENA KS	KATEGORIE	CENA KS V BALENÍ	KS V BALENÍ
-----	-------	---------------	---------	-----------	------------------	-------------

FILTRY AMIAD FILTOMAT S AUTOMATICKÝM PROPLACHEM



Plně automatický síťový filtr s proplachem
 Ocelové tělo opatřené epoxidovým nástřikem
 Nerezová filtrační síťová vložka
 Pracovní tlak filtru 8 bar
 Jednoduchá instalace a minimální údržba
 Proplach filtru min. 2 bary, 15m³/h, 10 sekund
 Automatická jednotka proplachu ovladatelná přes aplikaci Android, iOS

Napájení 4x AAA baterie 1,5VDC (min. 1 rok provozu)
 Připojení k filtraci přes Bluetooth
 Programovatelný proplach - diference tlaku / časovač
 Záznam historie zanášení a proplachů



skenujte QR kód telefonem

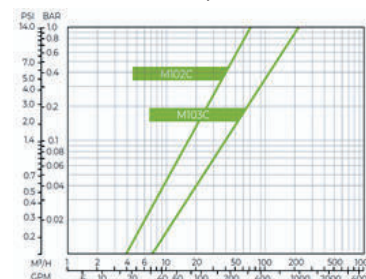

12006153	AMIAD 2" FILTOMAT 120MESH	Filtr s automatickým proplachem, 120mesh, PN8	107 850,00 Kč	FLT		1
12006152	AMIAD 3" FILTOMAT 120MESH	Filtr s automatickým proplachem, 120mesh, PN8	115 875,00 Kč	FLT		1

Pozn.: Automatické filtry je možné objednat i v jiných jemnostech sít, např. 30MESH/500mikr. Cena je obvykle stejná.

FILTRY AMIAD TAF 500 2" S AUTOMATICKÝM PROPLACHEM



Automatická jednotka proplachu
 (diference tlaku, časovač...)
 Proplach pomocí vestavěných trysek
 Průtok až 25 m³/h, pracovní tlak 1,5-8,0 bar
 Min. požadavky pro proplach: 4,0 m³/h při 1,5 bar
 Napájení 230VAC, 0,18A

**ŘEŠENÍ PRO VÍCE ZNEČIŠTĚNOU VODU
 V PARCÍCH A NA VĚTŠÍCH ZAHRADÁCH**

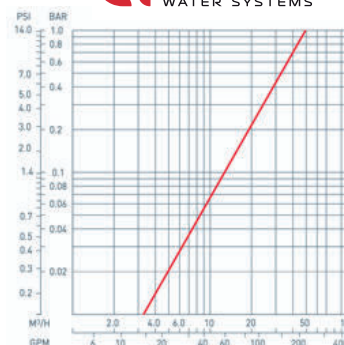

120102	FILTR AMIAD 2" TAF500	plast. filtr 2" AG, 120mesh s automatickým čištěním/proplachem , PN8	145 745,00 Kč	FLT		1
--------	-----------------------	---	---------------	-----	--	---

FILTRY AMIAD BRUSHAWAY 2" S MANUÁLNÍM PROPLACHEM



Filtr s manuálním proplachem
 Proplach pomocí kartáče uvnitř síta
 Indikátor zanesení filtrační vložky (mechanický)
 Průtok až 25 m³/h, pracovní tlak 2,0-10,0 bar
 Min. požadavky pro proplach: 4,0 m³/h při 1,5 bar

**IDEÁLNÍ ŘEŠENÍ PRO VÍCE ZNEČIŠTĚNOU VODU
 NA SPORTOVNÍCH PLOCHÁCH**

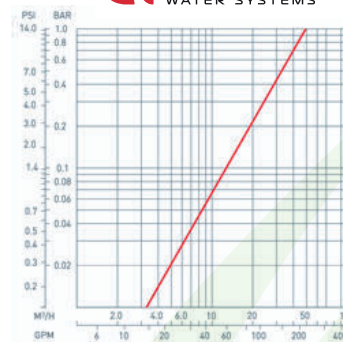

120063	FILTR AMIAD 2" BRUSHAWAY	plast. filtr 2" AG, 75mesh s manual. čištěním, PN10	15 950,00 Kč	FLT		1
--------	--------------------------	---	--------------	-----	--	---

PLASTOVÉ FILTRY TAVLIT 1" - 6/4" PN10



Plastové závlahové filtry z vysokopevnostního materiálu zpevněného skelnými vlákny. Určeno pro závlahové aplikace v parcích, sportovních areálech i pro použití v agro závlahách sadů, vinic...

TAVNF1MS120	Filtr Tavlit 1" SÍTOVÝ 120M	Filtr Tavlit 1" AG síťový, 120 mesh, PN10	2 485,00 Kč	FLT	1
TAVNF1MD120	Filtr Tavlit 1" DISKOVÝ 120M	Filtr Tavlit 1" AG diskový, 120 mesh, PN10	2 880,00 Kč	FLT	1
TAVNF112MS120	Filtr Tavlit 6/4" SÍTOVÝ 120M	Filtr Tavlit 6/4" AG síťový, 120 mesh, PN10	2 820,00 Kč	FLT	1
TAVNF112MD120	Filtr Tavlit 6/4" DISKOVÝ 120M	Filtr Tavlit 6/4" AG diskový, 120 mesh, PN10	3 795,00 Kč	FLT	1
TAVNF112MS80	Filtr Tavlit 6/4" SÍTOVÝ 80M	Filtr Tavlit 6/4" AG síťový, 80 mesh, PN10	2 820,00 Kč	FLT	1
TAVNF112MD80	Filtr Tavlit 6/4" DISKOVÝ 80M	Filtr Tavlit 6/4" AG diskový, 80 mesh, PN10	3 795,00 Kč	FLT	1



- vhodný do větších závlahových systémů parků a sportovních ploch
- tlaková řada PN10
- 1" resp. 6/4" vnější přípojovací závit
- zesílená konstrukce
- jednoduchá instalace
- jednoduché rozebírání filtrační vložky
- velký rozsah průtoků 1"... 1 - 8 m3/hod
- velký rozsah průtoků 6/4"... 1 - 15 m3/hod
- **maximální tlak 10 bar**
- síťová filtrační vložka 120 MESH/130 mikronů nebo 80 MESH/177 mikronů
- filtrační plocha 426 cm²
- 3x větší filtrační plocha

1 1/2" - 1"

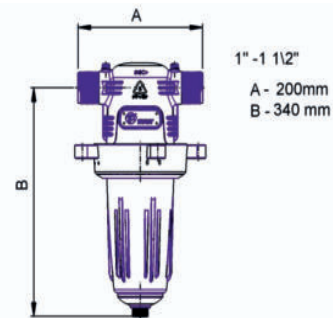

TAVNFS120M	Síťová vložka 1"-6/4" filtr 120M	Náhr. síťová vložka pro 1"-6/4" filtr, 120 mesh	1 625,00 Kč	FLT	1
TAVNEFD120M	Disková vložka 1"-6/4" filtr 120M	Náhr. síťová vložka pro 1"-6/4" filtr, 120 mesh	2 060,00 Kč	FLT	1
TAVNFS80M	Síťová vložka 1"-6/4" filtr 80M	Náhr. síťová vložka pro 1"-6/4" filtr, 80 mesh	1 625,00 Kč	FLT	1
TAVNEFD80M	Disková vložka 1"-6/4" filtr 80M	Náhr. síťová vložka pro 1"-6/4" filtr, 80 mesh	2 060,00 Kč	FLT	1

Graf tlakových ztrát pro filtr 1"

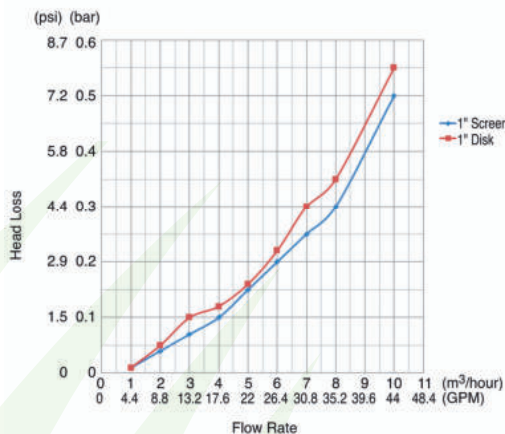

Graf tlakových ztrát pro filtr 6/4"

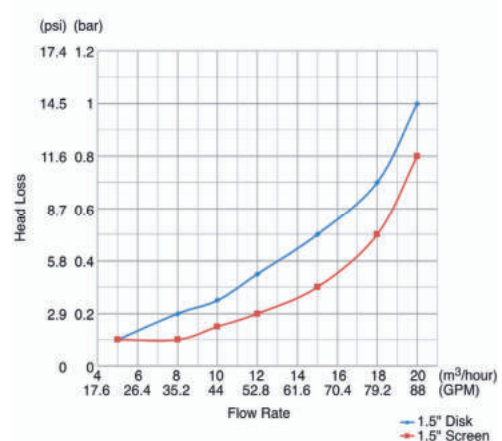

KÓD

MODEL

POPIS POLOŽKY

CENA
KS

KATEGORIE

CENA KS
V BALENÍKS
V BALENÍ

PLASTOVÉ FILTRY TAVLIT 2" PN10



TAVNF2MS80	Filtr Tavlit 2" SÍTOVÝ 80M	Filtr Tavlit 2" AG síťový, 80 mesh, PN10	6 290,00 Kč	FLT	1
TAVNF2MD80	Filtr Tavlit 2" DISKOVÝ 80M	Filtr Tavlit 2" AG diskový, 80 mesh, PN10	6 515,00 Kč	FLT	1
TAVNF2MS120	Filtr Tavlit 2" SÍTOVÝ 120M	Filtr Tavlit 2" AG síťový, 120 mesh, PN10	6 290,00 Kč	FLT	1
TAVNF2MD120	Filtr Tavlit 2" DISKOVÝ 120M	Filtr Tavlit 2" AG diskový, 120 mesh, PN10	6 515,00 Kč	FLT	1



2"-3"

- vhodný do větších závlahových systémů parků a sportovních ploch
- síťová/disková filtrační vložka 80MESH/180mikr případně 120MESH/130mikronů
- zesílená konstrukce
- jednoduchá instalace
- 2" vnější připojovací závit
- jednoduché rozebírání filtrační vložky
- velký rozsah průtoků ... 10 - 25m³/hod
- **maximální tlak 10 bar**
- filtrační plocha 950 cm²

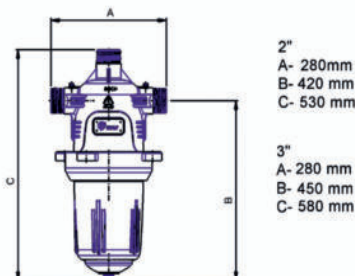

Graf tlakových ztrát pro síťový filtr 2"

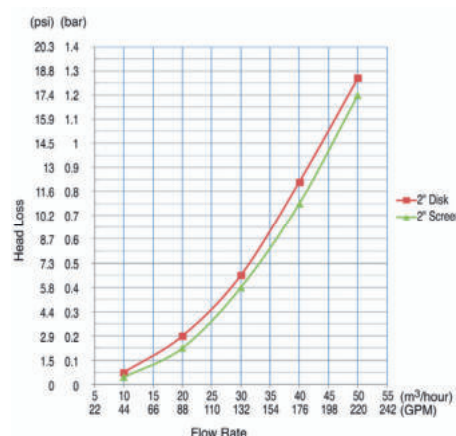

TAVNFSI120B	Síťová vložka pro 2"-3" filtr 120M	Náhr. síťová vložka pro 2"-3" filtr, 120 mesh	4 595,00 Kč	FLT	1
TAVNEFD120B	Disková vložka pro 2"-3" filtr 120M	Náhr. disková vložka pro 2"-3" filtr, 120 mesh	4 875,00 Kč	FLT	1
TAVNFSI80B	Síťová vložka pro 2"-3" filtr 80M	Náhr. síťová vložka pro 2"-3" filtr, 80 mesh	4 595,00 Kč	FLT	1
TAVNEFD80B	Disková vložka pro 2"-3" filtr 80M	Náhr. disková vložka pro 2"-3" filtr, 80 mesh	4 875,00 Kč	FLT	1

PLASTOVÉ FILTRY TAVLIT 2" S POLOAUTOMATICKÝM PROPLACHEM



- vhodný do větších závlahových systémů parků a sportovních ploch
- 2" vnější připojovací závit
- zesílená konstrukce
- jednoduchá instalace
- síťová/disková filtrační vložka 80MESH/180mikr případně 120MESH/130mikr
- jednoduché rozebírání filtrační vložky
- velký rozsah průtoků ... 10 - 25m³/hod, filtrační plocha 950 cm²
- **maximální tlak 10 bar**
- indikátor zanesení filtrační vložky

- **SÍTOVÝ FILTR** - poloautomatický proplach pomocí integrovaných trysek uvnitř sítu je realizován manuálním točením klikou a otevřením vypouštěcího ventilu
- **DISKOVÝ FILTR** - poloautomatický proplach pomocí otočením vrchní páky o 90st. a otevření vypouštěcího ventilu

TAVSAF2MS80	Filtr Tavlit 2" semi-auto SÍTO	Poloautomatický filtr 2" AG síťový, 80 mesh, PN10	10 835,00 Kč	FLT	1
TAVNSAF2MD802AF	Filtr Tavlit 2" semi-auto DISK	Poloautomatický filtr 2" AG diskový, 80 mesh, PN10	12 375,00 Kč	FLT	1

Graf tlak. ztrát pro síťový filtr 2" semi-

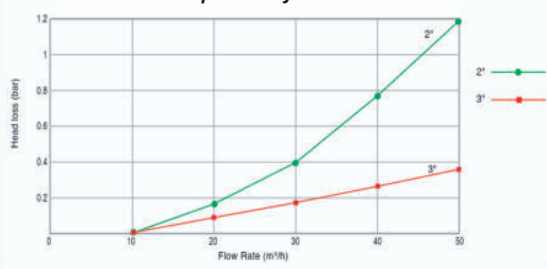

Graf tlak. ztrát pro diskový filtr 2" semi-auto

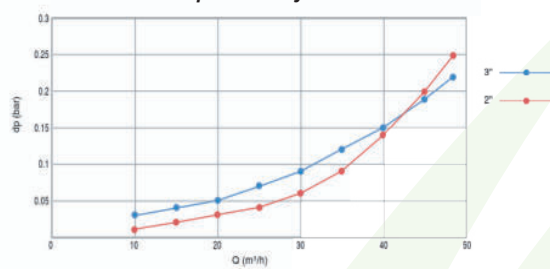

DÁVKOVACÍ ČERPADLA DOSATRON GREEN LINE



GREEN LINE - řada dávkovacích čerpadel hnojiv pro zahrady, skleníky, školky, ovocnářství a zelinářství a neposlední řadě i sportovní plochy



Vodou, neelektricky poháněná dávkovací čerpadla s tradicí a vývojem od roku 1974
Přes 45 let výzkumu a inovací

Nastavitelné dávkování hnojiva - proporcionální (poměrové 1:xx)
Nízké provozní náklady
Neelektrické - vodou poháněné
Přesnost a konstantní dávkování
Samonasávací funkce

Možnost dávkování kapalného i rozpustného hnojiva

**PUMP UP
the growth!**



Ideální v kombinaci s Vaším zavlažovacím systémem pomocí

- ... kapkovacího potrubí
- ... výsuvných postřikovačů
- ... mikrozávlahy

Rozsah průtoků / nastavitelná koncentrace

D3GL	0,01-3,0m ³ /h	GL2, GL5, GL10
D6GL	0,10-6,0m ³ /h	GL2
D9GL	0,50-9,0m ³ /h	GL2, GL5
D20GL	1,00-20,0m ³ /h	GL2

GL2 ... standardní provedení s nastavitelnou koncentrací 0,2-2,0% resp. poměrem 1:500-1:50 - SKLADEM

GL5 ... provedení s nastavitelnou koncentrací 0,5-5,0% resp. 1:100-1:20 - NA OBJEDNÁNÍ

GL10 ... provedení s nastavitelnou koncentrací 1,0-10,0% resp. 1:100-1:10 - NA OBJEDNÁNÍ

PRO ZAHRADY, SKLENÍKY A HYDROPONIE

DOSAD3GL2	Dosatron D3 GL2 3/4"AG PN6	3/4"AG, průtok 0,01-3m ³ /h, GL2:0,2-2%, 6bar	15 715,00 Kč	AG	1
-----------	----------------------------	--	--------------	----	---

PRO VELKÉ ZAHRADY, VELKÉ SKLENÍKY, PARKY A KOMERČNÍ AREÁLY

DOSAD6GL2	Dosatron D6 GL2 5/4"AG PN8	5/4"AG, průtok 0,1-6m ³ /h, GL2:0,2-2%, 8bar	29 235,00 Kč	AG	1
DOSAD9GL2	Dosatron D9 GL2 6/4"AG PN8	6/4"AG, průtok 0,5-9m ³ /h, GL2:0,2-2%, 8bar	35 950,00 Kč	AG	1

PRO ZAHRADNÍ CENTRA, KOMERČNÍ AREÁLY A SPORTOVNÍ PLOCHY

DOSAD20GL2	Dosatron D20 GL2 2"AG PN10	2"AG, průtok 1-20m ³ /h, GL2:0,2-2%, 10bar	94 375,00 Kč	AG	1
------------	----------------------------	---	--------------	----	---

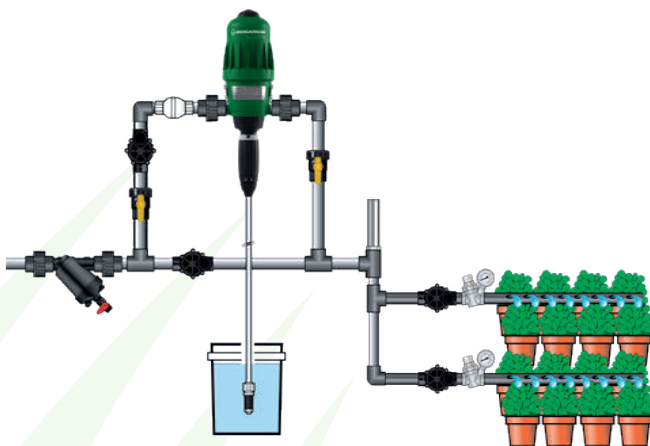

vzorové schéma instalace dávkovacího čerpadla



řez čerpadlem - schéma funkce

KÓD

MODEL

POPIS POLOŽKY

CENA
KS

KATEGORIE

CENA KS
V BALENÍKS
V BALENÍ

DÁVKOVACÍ ČERPADLA DOSATRON GREEN LINE

**Dosatron D3 GL2/5/10 3/4"AG PN6**

Průtok: 0,01 - 3,0m³/h
 Provozní tlak: 0,3 - 6 bar
 Rozsah vstříkávání: GL2 0,2-2,0%, GL5 0,5-5%, GL10 1-10%
 Připojení: 3/4" vnější závit

aplikace:
 zahrady, skleníky, hydroponie, zahradní centra
 vertikální stěny

Dosatron D3 / D9

**Dosatron D6 GL2 5/4"AG PN8**

Průtok: 0,1 - 6,0m³/h
 Provozní tlak: 0,3 - 8 bar
 Rozsah vstříkávání: GL2 0,2 - 2,0%
 Připojení: 5/4" vnější závit

aplikace:
 větší zahrady, velké skleníky, hydroponie,
 zahradní centra, parky, komerční areály

Dosatron D6

**Dosatron D9 GL2/5 6/4"AG PN8**

Průtok: 0,5 - 9,0m³/h
 Provozní tlak: 0,3 - 8 bar
 Rozsah vstříkávání: GL2 0,2-2,0%, GL5 0,5-5%
 Připojení: 6/4" vnější závit

aplikace:
 větší zahrady, velké skleníky, hydroponie,
 zahradní centra, parky, komerční areály

Dosatron D20

**Dosatron D20 GL2 2"AG PN10**

Průtok: 1,0 - 20,0m³/h
 Provozní tlak: 0,12 - 10 bar
 Rozsah vstříkávání: GL2 0,2-2,0%
 Připojení: 2" vnější závit

aplikace:
 zahradní centra, parky, komerční areály
 sportovní areály, fotbalová hřiště, školky

Dosatron D30

Dosatron D30 GL2 2"AG PN8 - na poptávku

Průtok: 8,0 - 30,0m³/h
 Provozní tlak: 0,5 - 8 bar
 Rozsah vstříkávání: GL02 0,02-0,2%, GL1 0,1-1,0%
 Připojení: příruba DN80/BSP 3"

aplikace:
 zahradní centra, parky, komerční areály
 sportovní areály, fotbalová hřiště, školky

Firma ITTEC zajistí návrh a dodávku jednotlivých čerpadel, i kompletních čerpacích stanic.

PONORNÉ ČERPADLO S INTEGROVANOU AUTOMATIKOU



Vícetupňové monoblokové ponorné čerpadlo

Hydraulická část je pod motorem, zajišťuje chlazení čerpanou kapalinou

Integrované tlakové spínání

Čerpadlo vhodné do širokých studní, nádrží a jako posilovací čerpadlo (verze s bočním sáním)

Oběžná kola z technických polymerů

Dimenze výtlaku 5/4" AG

Dimenze sání síto/boční sání 5/4"

Napájecí kabel 10m

Integrovaná zpětná klapka

Tepelná ochrana čerpadla proti přetížení

Antiblock system 10s/48h

Plně servisovatelné - hydraulika, sání, zpětná klapka, kondenzátor...

Integrovaná ochrana proti běhu na sucho

Zapínací tlak 1,5 bar

Vypínací tlak 5,3 bar

Minimální průtok 0,18m³/h

Pro optimální chod čerpadla, snížení počtu startů, nižší spotřebu energie doporučujeme osadit EVO tlakovou nádobu 1 litr (1,2bar)

CTEPRESS550B	EVOPRESS 5-50B 230V 0,75kW	automatické ponorné čerpadlo 0,75 kW, 230 V, 3,9 A kabel 10 m, spodní sání	12 809,91 Kč	CT	1
CTEPRESS540	EVOPRESS 5-40 230V 0,50kW	automatické ponorné čerpadlo 0,5 kW, 230 V, 3,4 A kabel 10 m, boční sání	11 239,66 Kč	CT	1
CTEPRESS550	EVOPRESS 5-50 230V 0,75kW	automatické ponorné čerpadlo 0,75 kW, 230 V, 3,9 A kabel 10 m, boční sání	12 809,91 Kč	CT	1
CTEPRESSPS	EVOKGE plovoucí sání 5/4"IG	plovoucí sání 5/4" IG pro ponorná čerpadla s bočním sáním, 1 m	1 570,24 Kč	CT	1
CTPREESTNGWS	GWS tlaková nádoba 1l 1/2" AG	tlaková nádoba GWS pro čerpadla EVO - 1 litr, PN10, 1/2" vnější závit, nerez, bezúdržbová	1 570,00 Kč	CT	1
CT00012109	GWS tlaková nádoba 2l 1/2" AG	tlaková nádoba GWS pro čerpadla EVO - 2 litry, PN10, 1/2" vnější závit, PU nástřik, bezúdržbová, 10let záruka	2 160,00 Kč	CT	1



EVO Plovoucí sání 5/4"IG 1m



EVO tlaková nádoba 1l 1/2"AG

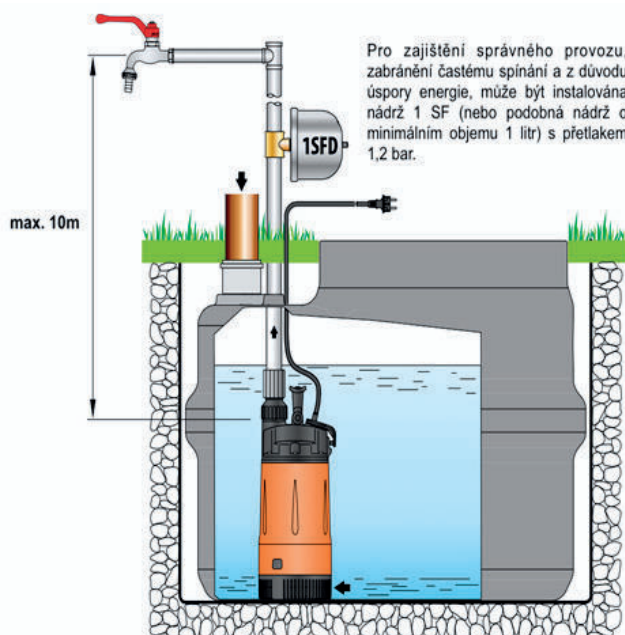

Ceny čerpadel se často mění, aktuální cenu najdete na eshopu firmy ITTEC na www.eshop.ittec.cz nebo nás kontaktujte

Firma ITTEC zajistí návrh a dodávku jednotlivých čerpadel, i kompletních čerpacích stanic.



Technická data

Pedrollo EVO PRESS / EVO PRESS B

MODEL	POWER (P ₂)		Q	0	0.6	1.2	1.8	2.4	3.0	3.6	4.2	4.8
	kW	HP		0	10	20	30	40	50	60	70	80
Single-phase												
EVO PRESS 5-40	0.55	0.75	H metres	42	40	38	34	30	24	18	11.5	5
EVO PRESS 5-50	0.75	1		53	50	45.5	40.5	35	29	21.5	14.5	6

MODEL	VÝTLAK	STUPNĚ	ROZMĚRY		kg
	DN		mm		
			a	h	
EVO PRESS 5-40 / B	1 1/4	3	178	380	9.3
					9.3
EVO PRESS 5-50 B	1 1/4	4	178	415	10
					10

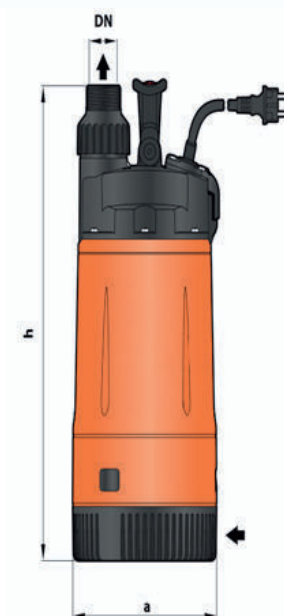

Výkonnostní křivka čerpadla

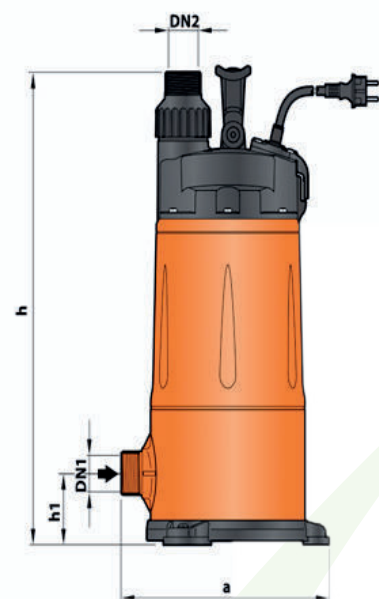
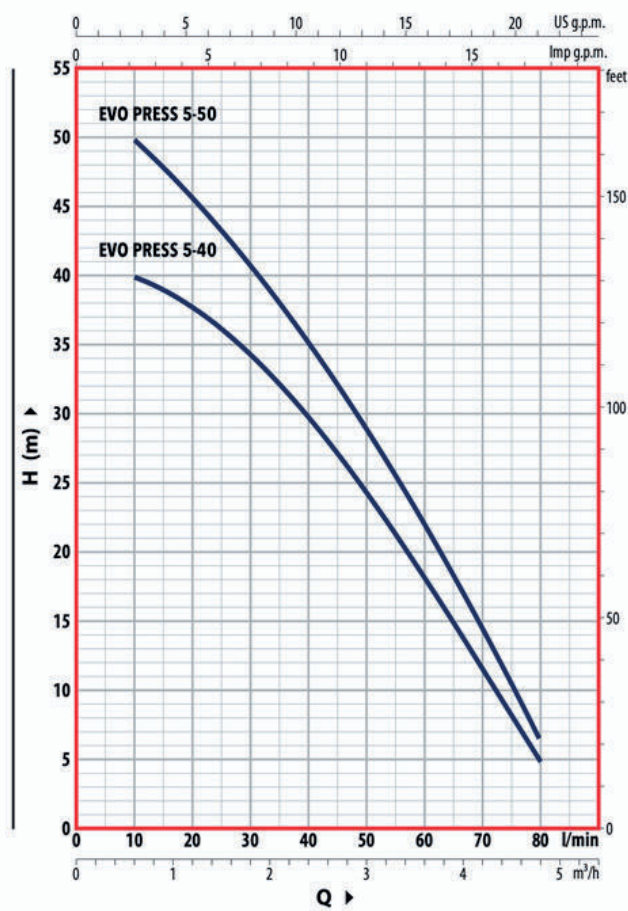

Ceny čerpadel se často mění, aktuální cenu najdete na eshopu firmy ITTEC na www.eshop.ittec.cz nebo nás kontaktujte

Firma ITTEC zajistí návrh a dodávku jednotlivých čerpadel, i kompletních čerpacích stanic.

5" PONORNÁ ČERPADLA E-TECH VN (Franklin Electric)

Vynikající nerezová čerpadla pro 6"
a větší studny nebo nádrže
Monoblokové provedení s chlazením čerpanou kapalinou
Nový standard s ohledem na účinnost
Pokroková technologie ve výkonu a spolehlivosti
Celonerezové provedení včetně oběžných kol
Maximální povolené množství písku 50g/m3
Odnímatelný plovákový spínač a síťový kabel
Dimenze připojení 5/4" (vnitřní závit)
Dvojitě mechanické těsnění
Maximální počet startů: 60 / hod
Maximální hloubka ponoření až 20 m
Včetně 20 m kabelu H07RN-F

ŘADA E-TECH VN 3
ŘADA E-TECH VN 3
VN 3 230V

CT00001090	VN 3/4	5" ponorné č. 0,55kW 230V, kabel 20 m, spín. skříň	15 116,00 Kč	CT	1
CT00001092	VN 3/5	5" ponorné č. 0,75kW 230V, kabel 20 m, spín. skříň	15 399,00 Kč	CT	1
CT00001094	VN 3/6	5" ponorné č. 0,75kW 230V, kabel 20 m, spín. skříň	15 754,00 Kč	CT	1
CT00001096	VN 3/7	5" ponorné č. 0,9kW 230V, kabel 20 m, spín. skříň	17 937,00 Kč	CT	1
CT00001098	VN 3/8	5" ponorné č. 1,1kW 230V, kabel 20 m, spín. skříň	19 021,00 Kč	CT	1
CT00001101	VN 3/9	5" ponorné č. 1,5kW 230V, kabel 20 m, spín. skříň	21 416,00 Kč	CT	1

VN 3 230V s plovákem

CT00001091	VN 3/4F	5" ponorné č. 0,55kW 230V, kabel 20 m, spín. skříň, plov.	16 300,00 Kč	CT	1
CT00001093	VN 3/5F	5" ponorné č. 0,75kW 230V, kabel 20 m, spín. skříň, plov.	16 846,00 Kč	CT	1
CT00001095	VN 3/6F	5" ponorné č. 0,75kW 230V, kabel 20 m, spín. skříň, plov.	17 003,00 Kč	CT	1
CT00001097	VN 3/7F	5" ponorné č. 0,9kW 230V, kabel 20 m, spín. skříň, plov.	19 021,00 Kč	CT	1
CT00001099	VN 3/8F	5" ponorné č. 1,1kW 230V, kabel 20 m, spín. skříň, plov.	20 112,00 Kč	CT	1
CT00001102	VN 3/9F	5" ponorné č. 1,5kW 230V, kabel 20 m, spín. skříň, plov.	22 832,00 Kč	CT	1

VN 3 400V

CT00001100	VN 3/8T	5" ponorné č. 1,1kW 400V, kabel 20 m	17 784,00 Kč	CT	1
CT00001103	VN 3/9T	5" ponorné č. 1,5kW 400V, kabel 20 m	20 125,00 Kč	CT	1
CT00001106	VN 3/10T	5" ponorné č. 1,5kW 400V, kabel 20 m	21 809,00 Kč	CT	1

ŘADA E-TECH VN 5
VN 5 230V

CT00001107	VN 5/4	5" ponorné č. 0,75kW 230V, kabel 20 m, spín. skříň	16 088,00 Kč	CT	1
CT00001109	VN 5/5	5" ponorné č. 0,9kW 230V, kabel 20 m, spín. skříň	17 280,00 Kč	CT	1
CT00001111	VN 5/6	5" ponorné č. 1,1kW 230V, kabel 20 m, spín. skříň	18 372,00 Kč	CT	1
CT00001114	VN 5/7	5" ponorné č. 1,5kW 230V, kabel 20 m, spín. skříň	20 546,00 Kč	CT	1
CT00001117	VN 5/8	5" ponorné č. 1,5kW 230V, kabel 20 m, spín. skříň	22 729,00 Kč	CT	1
CT00001120	VN 5/9	5" ponorné č. 2,2kW 230V, kabel 20 m, spín. skříň	25 996,00 Kč	CT	1
CT00001122	VN 5/10	5" ponorné č. 2,2kW 230V, kabel 20 m, spín. skříň	26 106,00 Kč	CT	1

VN 5 230V s plovákem

CT00001108	VN 5/4F	5" ponorné č. 0,75kW 230V, kabel 20 m, spín. skříň, plov.	17 280,00 Kč	CT	1
CT00001110	VN 5/5F	5" ponorné č. 0,9kW 230V, kabel 20 m, spín. skříň, plov.	18 372,00 Kč	CT	1
CT00001112	VN 5/6F	5" ponorné č. 1,1kW 230V, kabel 20 m, spín. skříň, plov.	19 464,00 Kč	CT	1
CT00001115	VN 5/7F	5" ponorné č. 1,5kW 230V, kabel 20 m, spín. skříň, plov.	21 637,00 Kč	CT	1
CT00001118	VN 5/8F	5" ponorné č. 1,5kW 230V, kabel 20 m, spín. skříň, plov.	23 813,00 Kč	CT	1

Ceny čerpadel se často mění, aktuální cenu najdete na eshopu firmy ITTEC na www.eshop.ittec.cz nebo nás kontaktujte

Firma ITTEC zajistí návrh a dodávku jednotlivých čerpadel, i kompletních čerpacích stanic.

5" PONORNÁ ČERPADLA E-TECH VN (Franklin Electric)



VN 5 400V

CT00001113	VN 5/6T	5" ponorné č. 1,1kW 400V, kabel 20 m	17 213,00 Kč	CT	1
CT00001116	VN 5/7T	5" ponorné č. 1,5kW 400V, kabel 20 m	19 459,00 Kč	CT	1
CT00001119	VN 5/8T	5" ponorné č. 1,5kW 400V, kabel 20 m	20 571,00 Kč	CT	1
CT00001121	VN 5/9T	5" ponorné č. 2,2kW 400V, kabel 20 m	22 256,00 Kč	CT	1
CT00001123	VN 5/10T	5" ponorné č. 2,2kW 400V, kabel 20 m	24 045,00 Kč	CT	1

ŘADA E-TECH VN 9

VN 9 230V

CT00035360	VN 9/3	5" ponorné č. 1,1kW 230V, kabel 20 m, spín.skříň	20 546,00 Kč	CT	1
CT00013873	VN 9/4	5" ponorné č. 1,5kW 230V, kabel 20 m, spín.skříň	22 729,00 Kč	CT	1
CT00001126	VN 9/5	5" ponorné č. 2,2kW 230V, kabel 20 m, spín.skříň	27 078,00 Kč	CT	1
CT00001128	VN 9/6	5" ponorné č. 2,2kW 230V, kabel 20 m, spín.skříň	29 908,00 Kč	CT	1

VN 9 230V s plovákem

CT00035361	VN 9/3F	5" ponorné č. 1,1kW 230V, kabel 20 m, spín.skříň, plovák	21 637,00 Kč	CT	1
CT00001124	VN 9/4F	5" ponorné č. 1,5kW 230V, kabel 20 m, spín.skříň, plovák	22 547,00 Kč	CT	1

VN 9 400V

CT00001125	VN 9/4T	5" ponorné č. 1,5kW 400V, kabel 20 m	22 256,00 Kč	CT	1
CT00001127	VN 9/5T	5" ponorné č. 2,2kW 400V, kabel 20 m	24 492,00 Kč	CT	1
CT00001129	VN 9/6T	5" ponorné č. 2,2kW 400V, kabel 20 m	28 527,00 Kč	CT	1

ČERPADLA VHODNÁ PRO ZÁVLAHU SPORTOVNÍCH PLOCH A FOTBALOVÝCH HRÍŠŤ

CT00001130	VN 9/7T	5" ponorné č. 3kW 400V, kabel 20 m	33 008,00 Kč	CT	1
CT00001131	VN 9/8T	5" ponorné č. 3kW 400V, kabel 20 m	37 947,00 Kč	CT	1
CT00001132	VN 9/9T	5" ponorné č. 3kW 400V, kabel 20 m	41 305,00 Kč	CT	1

Charakteristiky čerpadel E-TECH VN

TYPE OF PUMP	RATED POWER		Q = DELIVERY																		
			l/min	0	25,0	33,3	41,7	50,0	58,3	66,7	75,0	83,3	91,7	100,0	116,7	133,3	150,0	166,7	183,3	233,3	266,7
			m ³ /h	0	1,5	2	2,5	3	3,5	4	4,5	5	5,5	6	7	8	9	10	11	14	16
			US GMP	0	6,6	8,8	11,0	13,2	15,4	17,6	19,8	22,0	24,2	26,4	30,8	35,2	39,6	44,0	48,4	61,6	70,4
H = TOTAL M. HEAD OF WATER COLUMN																					
VN3-4	0,55	0,75		45	40	37,5	34,5	31	27	23	18										
VN3-5	0,75	1		56	49	46	42	38	33	27,5	21,5										
VN3-6	0,75	1		66,5	58	54	49,5	44,5	38,5	32	25										
VN3-7	0,9	1,2		77,5	68	63,5	58	52	45	37,5	29,5										
VN3-8	1,1	1,5		88	77	71,5	65	58	50,5	42	32,5										
VN3-9	1,5	2		100,5	89,5	82,5	76,5	68,5	59,5	50	39,5										
VN3-10	1,5	2		111,5	98,5	91,5	84	75	65,5	55	43										
VN5-4	0,75	1		45,5			40,5	39	38	36,5	35	33	30,5	28	22						
VN5-5	0,9	1,2		57			50,5	49	47,5	45,5	43,5	41	38	35	27,5						
VN5-6	1,1	1,5		68			59,5	58	55,5	53	50,5	47,5	44	40,5	31,5						
VN5-7	1,5	2		80,5			71	69	67	64,5	61	58	54	49,5	39						
VN5-8	1,5	2		91,5			81	78	75,5	72,5	69	65	60,5	55,5	44						
VN5-9	2,2	3		102,5			91	88	85	81,5	77,5	73	68,5	63	49,5						
VN5-10	2,2	3		113,5			100	97	93	89,5	85	80	75	69	53,5						
VN9-3	1,1	1,5		35,5								31,5	31	30,5	29	28	26	24	21,5	11,0	
VN9-4	1,5	2		47,5								42,5	42	41	39,5	38	35,5	33	29,5	15	
VN9-5	2,2	3		59,5								52,5	52	51	49	47	44	40,5	36,5	18,5	
VN9-6	2,2	3		70,5								62	61	60	58	55	51,5	47,5	42	20,5	
VN9-7	3	4		82,5								73	71,5	70,5	67,5	64,5	60,5	55,5	49,5	24	
VN9-8	3	4		94								82	80,5	79	76	72	67,5	62	55	25	
VN9-9	3	4		105								91	89	87,5	84	79,5	74,5	67,5	59,5	26,5	

Ceny čerpadel se často mění, aktuální cenu najdete na eshopu firmy ITTEC na www.eshop.ittec.cz nebo nás kontaktujte

Firma ITTEC zajistí návrh a dodávku jednotlivých čerpadel, i kompletních čerpacích stanic.

PŘÍKLADY SETŮ ČERPADEL 5" 3x230V/3x400V s frekvenčním měničem SD11SP/GD20SA



Automatická stanice pro udržování konstantního tlaku
5" čerpadlo s plovoucími oběžnými koly a motory Franklin Electrics
Udržování konstantního tlaku v systému s měničem SD11SP / GD20SA
Třífázové motory 3 x 230 V nebo 3 x 400 V



Sety čerpadel s měničem obsahují:

Ponorné čerpadlo Calpeda MXS 3 x 230 V / E-TECH VN 3 x 400 V
Frekvenční měnič SD-11 SP 1,5 kW 230 V / GD20SA 2,2 kW 3x 400V
Tlakový snímač 5 m
Tlaková nádoba 8 l
5-ti cestná armatura
Manometr Rainworks (glycerinový) 0-10 bar



Napájení měniče 230 V / 3 x 400 V
Motor čerpadla 3 x 230 V / 3 x 400 V

Konfigurace:

CTMXS307SD11	Calpeda 307SET SD11 3x230V	5" pon. čerpadlo 1,1kW 3x230V s frekv.měníčem SD11	NA DOTAZ	CT	1
CTMXS308SD11	Calpeda 308SET SD11 3x230V	5" pon. čerpadlo 1,1kW 3x230V s frekv.měníčem SD11	NA DOTAZ	CT	1
CTVN38GD20	E-TECH VN 3/8TSET GD20 3x400V	5" pon. čerpadlo 1,5kW 3x400V s frekv.měníčem GD20	NA DOTAZ	CT	1
CTVN58GD20	E-TECH VN 5/8TSET GD20 3x400V	5" pon. čerpadlo 1,5kW 3x400V s frekv.měníčem GD20	NA DOTAZ	CT	1

PONORNÁ 5" ČERPADLA CALPEDA MXS A MXSM



Horizontální článkové monoblokové sací čerpadlo
K dostání v obou verzích MXS (400V) a MXSM (230V)

MXSM verze má **vestavěný kondenzátor v tělese čerpadla**

Celonerezové provedení

Výtlač 5/4" vnitřní závit

Stupeň krytí IP68

Velký rozsah výkonů

NOVĚ verze ponorných čerpadel 3x230V!

PONORNÁ ČERPADLA 230V

CT00001396	Calpeda MXSM305	Ponorné čerpadlo 5", 230V, 0,75kW, 15m kabel	17 950,00 Kč	CT2	1
CT00001398	Calpeda MXSM306	Ponorné čerpadlo 5", 230V, 0,9kW, 15m kabel	15 321,00 Kč	CT2	1
CT00001400	Calpeda MXSM307	Ponorné čerpadlo 5", 230V, 0,9kW, 15m kabel	16 351,00 Kč	CT2	1
CT00001402	Calpeda MXSM308	Ponorné čerpadlo 5", 230V, 1,1kW, 15m kabel	18 386,00 Kč	CT2	1
CT00025594	Calpeda MXSM505	Ponorné čerpadlo 5", 230V, 1,1kW, 15m kabel	18 512,00 Kč	CT2	1
CT00025596	Calpeda MXSM506	Ponorné čerpadlo 5", 230V, 1,1kW, 15m kabel	19 723,00 Kč	CT2	1
CT00025599	Calpeda MXSM507	Ponorné čerpadlo 5", 230V, 1,5kW, 15m kabel	27 825,00 Kč	CT2	1
CT00025600	Calpeda MXSM508	Ponorné čerpadlo 5", 230V, 1,5kW, 15m kabel	22 257,00 Kč	CT2	1

PONORNÁ ČERPADLA VHODNÁ PRO OVLÁDÁNÍ FREKVENČNÍM MĚNIČEM 1x230V/3x230V

CT00001407	Calpeda MXS 306 3x230V	Ponorné čerpadlo 5", 3x230V, 0,9kW, 3,8A 15m kabel	18 250,00 Kč	CT2	1
CT00001408	Calpeda MXS 307 3x230V	Ponorné čerpadlo 5", 3x230V, 0,9kW, 4,5A, 15m kabel	18 550,00 Kč	CT2	1
CT00001409	Calpeda MXS 308 3x230V	Ponorné čerpadlo 5", 3x230V, 1,1kW, 4,8A 15m kabel	19 875,00 Kč	CT2	1

Ceny čerpadel se často mění, aktuální cenu najdete na eshopu firmy ITTEC na www.eshop.ittec.cz nebo nás kontaktujte

KÓD	MODEL	POPIS POLOŽKY	CENA KS KS	KATEGORIE	CENA KS V BALENÍ	KS V BALENÍ
-----	-------	---------------	---------------	-----------	---------------------	----------------

Firma ITTEC zajistí návrh a dodávku jednotlivých čerpadel, i kompletních čerpacích stanic.

INOX LINE 4" PONORNÁ ČERPADLA



4" nerezová čerpadla do vrtů o průměru od 120 (125)mm
 Nový standard s ohledem na účinnost a čerpaný standard
 Dostupné s motory COVERCO nebo Franklin Electric
 Pokroková technologie ve výkonu a spolehlivosti
 Celonerezové provedení včetně oběžných kol
 Maximální povolené množství písku 50g/m3
 Průtoky od 0,3 do 18 m3/h, výtlač až 285m
 Dimenze připojení 5/4" (vnitřní závit)
 Dodáváno pouze s 1,7m kabelem H07RN-F
 Bez spínací skříňe - nutno objednat zvlášť
 V provedení 230V i 400V



INOX LINE 4" ČERPADLA S MOTOREM COVERCO 230V (by Franklin Electric)

CT00060075	INOX LINE SPP-0509 230V	4" ponorné čerpadlo 0,37kW 20mF, kabel 1,7m, 230V	11 588,00 Kč	CT2	1
CT00060077	INOX LINE SPP-0514 230V	4" ponorné čerpadlo 0,37kW 20mF, kabel 1,7m, 230V	13 179,00 Kč	CT2	1
CT00060079	INOX LINE SPP-0518 230V	4" ponorné čerpadlo 0,55kW 25mF, kabel 1,7m, 230V	14 780,00 Kč	CT2	1
CT00060093	INOX LINE SPP-1009 230V	4" ponorné čerpadlo 0,37kW 20mF, kabel 1,7m, 230V	11 514,00 Kč	CT2	1
CT00060095	INOX LINE SPP-1013 230V	4" ponorné čerpadlo 0,55kW 25mF, kabel 1,7m, 230V	13 002,00 Kč	CT2	1
CT00060100	INOX LINE SPP-1018 230V	4" ponorné čerpadlo 0,75kW 35mF, kabel 1,7m, 230V	14 702,00 Kč	CT2	1
CT00060119	INOX LINE SPP-1812 230V	4" ponorné čerpadlo 0,75kW 35mF, kabel 1,7m, 230V	13 035,00 Kč	CT2	1
CT00060122	INOX LINE SPP-1815 230V	4" ponorné čerpadlo 1,1kW 40mF, kabel 1,7m, 230V	15 044,00 Kč	CT2	1
CT00060125	INOX LINE SPP-1818 230V	4" ponorné čerpadlo 1,1kW 40mF, kabel 1,7m, 230V	15 846,00 Kč	CT2	1
CT00060144	INOX LINE SPP-2508 230V	4" ponorné čerpadlo 0,75kW 36mF, kabel 1,7m, 230V	12 058,00 Kč	CT2	1
CT00060147	INOX LINE SPP-2512 230V	4" ponorné čerpadlo 1,1kW 40mF, kabel 1,7m, 230V	14 280,00 Kč	CT2	1
CT00060151	INOX LINE SPP-2517 230V	4" ponorné čerpadlo 1,5kW 50mF, kabel 1,7m, 230V	17 442,00 Kč	CT2	1

CT00052334	AMM1 0,37kW 20uF 4A 1F IP55	spínací skříň pro 230V pon.čerp.,0,37kW,IP55,tep.och.	1 277,00 Kč	CT2	1
CT00049996	AMM1 0,55kW 25uF 6A 1F IP55	spínací skříň pro 230V pon.čerp.,0,55kW,IP55,tep.och.	1 277,00 Kč	CT2	1
ZB00050000	AMM1 0,75kW 35uF 8A 1F IP55	spínací skříň pro 230V pon.čerp.,0,75kW,IP55,tep.och.	1 277,00 Kč	CT2	1
ZB00050002	AMM1 1,1kW 40uF 10A 1F IP55	spínací skříň pro 230V pon.čerp.,1,1kW,IP55,tep.och.	1 321,00 Kč	CT2	1
ZB00050004	AMM1 1,5kW 50uF 16A 1F IP55	spínací skříň pro 230V pon.čerp.,1,5kW,IP55,tep.och.	1 321,00 Kč	CT2	1

INOX LINE 4" ČERPADLA S MOTOREM COVERCO 3x400V (by Franklin Electric)

CT00060076	INOX LINE SPP-0509 400V	4" ponorné čerpadlo 0,37kW, kabel 1,7m, 400V	11 423,00 Kč	CT2	1
CT00060078	INOX LINE SPP-0514 400V	4" ponorné čerpadlo 0,37kW, kabel 1,7m, 400V	13 014,00 Kč	CT2	1
CT00060081	INOX LINE SPP-0518 400V	4" ponorné čerpadlo 0,55kW, kabel 1,7m, 400V	14 354,00 Kč	CT2	1
CT00060094	INOX LINE SPP-1009 400V	4" ponorné čerpadlo 0,37kW, kabel 1,7m, 400V	11 351,00 Kč	CT2	1
CT00060098	INOX LINE SPP-1013 400V	4" ponorné čerpadlo 0,55kW, kabel 1,7m, 400V	12 576,00 Kč	CT2	1
CT00060102	INOX LINE SPP-1018 400V	4" ponorné čerpadlo 0,75kW, kabel 1,7m, 400V	13 607,00 Kč	CT2	1
CT00060121	INOX LINE SPP-1812 400V	4" ponorné čerpadlo 0,75kW, kabel 1,7m, 400V	11 940,00 Kč	CT2	1
CT00060124	INOX LINE SPP-1815 400V	4" ponorné čerpadlo 1,1kW, kabel 1,7m, 400V	13 300,00 Kč	CT2	1
CT00060127	INOX LINE SPP-1818 400V	4" ponorné čerpadlo 1,1kW, kabel 1,7m, 400V	14 103,00 Kč	CT2	1
CT00060146	INOX LINE SPP-2508 400V	4" ponorné čerpadlo 0,75kW, kabel 1,7m, 400V	10 963,00 Kč	CT2	1
CT00060150	INOX LINE SPP-2512 400V	4" ponorné čerpadlo 1,1kW, kabel 1,7m, 400V	12 536,00 Kč	CT2	1
CT00060152	INOX LINE SPP-2517 400V	4" ponorné čerpadlo 1,5kW, kabel 1,7m, 400V	16 189,00 Kč	CT2	1

Na dotaz možné navrhnout a dodat 4" ponorné čerpadlo přímo na míru vašeho vrtu a závlahy! Dostupné i ve verzi 3x230V a 3x400V!
 Ceny 400V verzi výše uvedených čerpadel jsou o cca 2% levnější, nepotřebují spínací skříň s rozběhovým kondenzátorem a mají zpravidla vyšší životnost!

INOX LINE 4" ČERPADLA S MOTOREM COVERCO 3x400V - VHODNÉ PRO ZÁVLAHU SPORT. PLOCH A FOTBALOVÝCH HŘIŠT

CT00060168	INOX LINE SPP-4012 400V	4" ponorné čerpadlo 2,2kW, kabel 2,5m, 400V	23 177,00 Kč	CT2	1
CT00060170	INOX LINE SPP-4015 400V	4" ponorné čerpadlo 2,2kW, kabel 2,5m, 400V	25 565,00 Kč	CT2	1
CT00060171	INOX LINE SPP-4018 400V	4" ponorné čerpadlo 3,0kW, kabel 2,5m, 400V	33 103,00 Kč	CT2	1
CT00060185	INOX LINE SPP-7013 400V	4" ponorné čerpadlo 4,0kW, kabel 2,5m, 400V	38 008,00 Kč	CT2	1
CT00060186	INOX LINE SPP-7015 400V	4" ponorné čerpadlo 5,5kW, kabel 2,5m, 400V	43 574,00 Kč	CT2	1
CT00060187	INOX LINE SPP-7017 400V	4" ponorné čerpadlo 5,5kW, kabel 2,5m, 400V	45 871,00 Kč	CT2	1
CT00060188	INOX LINE SPP-7018 400V	4" ponorné čerpadlo 5,5kW, kabel 2,5m, 400V	44 191,00 Kč	CT2	1

Ceny čerpadel se často mění, aktuální cenu najdete na eshopu firmy ITTEC na www.eshop.ittec.cz nebo nás kontaktujte

KÓD	MODEL	POPIS POLOŽKY	CENA KS KS	KATEGORIE	CENA KS V BALENÍ	KS V BALENÍ
-----	-------	---------------	---------------	-----------	---------------------	----------------

Firma ITTEC zajistí návrh a dodávku jednotlivých čerpadel, i kompletních čerpacích stanic.

INOX LINE 4" ČERPADLA S MOTOREM FRANKLIN ELECTRIC 3x400V - VHODNÉ PRO ZÁVLAHU SPORT. PLOCH A FOTBALOVÝCH HŘIŠT A OVLÁDANÉ FREKVENČNÍM MĚNIČEM (zesílené vinutí motoru)

CT00060415	INOX LINE SPP-4012 400V FK	4" ponorné čerpadlo 2,2kW, kabel 2,5m, 400V Franklin	30 853,00 Kč	CT2		1
CT00060417	INOX LINE SPP-4015 400V FK	4" ponorné čerpadlo 2,2kW, kabel 2,5m, 400V Franklin	33 243,00 Kč	CT2		1
CT00060418	INOX LINE SPP-4018 400V FK	4" ponorné čerpadlo 3,0kW, kabel 2,5m, 400V Franklin	38 870,00 Kč	CT2		1
CT00060432	INOX LINE SPP-7013 400V FK	4" ponorné čerpadlo 4,0kW, kabel 2,5m, 400V Franklin	47 516,00 Kč	CT2		1
CT00060433	INOX LINE SPP-7015 400V FK	4" ponorné čerpadlo 5,5kW, kabel 2,5m, 400V Franklin	54 410,00 Kč	CT2		1
CT00060434	INOX LINE SPP-7017 400V FK	4" ponorné čerpadlo 5,5kW, kabel 2,5m, 400V Franklin	56 706,00 Kč	CT2		1
CT00060435	INOX LINE SPP-7018 400V FK	4" ponorné čerpadlo 5,5kW, kabel 2,5m, 400V Franklin	55 026,00 Kč	CT2		1

PŘÍSLUŠENSTVÍ K PONORNÝM ČERPADLŮM - CHLADÍCÍ PLÁŠTĚ

Chladicí plášť pro horizontální uložení

CT00046413	Joval PVC 4/4H D125 2,2kW	Joval chladicí plášť PVC - 4/4H D125 do 2,2kW 4"	7 276,00 Kč	CT		1
CT00046414	Joval PVC 4/4H D125 3,0kW	Joval chladicí plášť PVC - 4/4H D125 do 3kW 4"	7 276,00 Kč	CT		1
CT00046415	Joval PVC 4/4H D125 5,5kW	Joval chladicí plášť PVC - 4/4H D125 do 5,5kW 4"	7 276,00 Kč	CT		1
CT00045779	Joval PVC 4/4H D125 7,5kW	Joval chladicí plášť PVC - 4/4H D125 do 7,5kW 4"	7 276,00 Kč	CT		1
CT00012276	Joval PVC 4/6H D160 5,5kW	Joval chladicí plášť PVC - 4/6H D160 do 5,5kW 4"/6"	8 483,00 Kč	CT		1

Chladicí plášť pro svislé uložení (plovoucí)

CT00046409	Joval PVC 4/4F D125 2,2kW	Joval chladicí plášť PVC - 4/4F D125 do 2,2kW 4"	4 600,00 Kč	CT		1
CT00046410	Joval PVC 4/4F D125 3,0kW	Joval chladicí plášť PVC - 4/4F D125 do 3kW 4"	4 600,00 Kč	CT		1
CT00046411	Joval PVC 4/4F D125 5,5kW	Joval chladicí plášť PVC - 4/4F D125 do 5,5kW 4"	4 600,00 Kč	CT		1
CT00046412	Joval PVC 4/4F D125 7,5kW	Joval chladicí plášť PVC - 4/4F D125 do 7,5kW 4"	4 600,00 Kč	CT		1
CT00012272	Joval PVC 4/6F D160 5,5kW	Joval chladicí plášť PVC - 4/6F D160 do 5,5kW 4"/6"	5 416,00 Kč	CT		1

PŘÍSLUŠENSTVÍ K PONORNÝM 4" a 5" ČERPADLŮM

CTMULTIX8DR	Podstavec čerpadla 4" - 5"	Nerez držák / podstavec pro 4" a 5" čerpadla dvě části - pro vertikální i horizontální uložení	1 680,00 Kč	CT		1
-------------	----------------------------	---	-------------	----	--	---



HORIZONTÁLNÍ SACÍ ČERPADLA CALPEDA MXH / MXHM



Horizontální článkové monoblokové sací čerpadlo
K dostání v obou verzích MXH (400V) a MXHM (230V)
MXHM verze má kondenzátor umístěn ve svorkovnici na čerpadle

Sání 5/4" vnitřní závit, výtlak 1" vnitřní závit
Stupeň krytí IP55

Velký rozsah výkonů



SACÍ HORIZONTÁLNÍ ČERPADLA 230V a 400V

CT00001441	Calpeda MXHM 205/A	Horizontální monoblokové č. 230V, 0,75 kW	11 902,00 Kč	CT2		1
CT00001432	Calpeda MXH 205/B	Horizontální monoblokové č. 3x230/400V, 0,75 kW	11 534,00 Kč	CT2		1
CT00001691	Calpeda MXH 206/C	Horizontální monoblokové č. 3x230/3x400V, 1,1 kW	18 323,00 Kč	CT2		1
CT00001435	Calpeda MXH 405/C	Horizontální monoblokové č. 3x230/400V, 1,1 kW	15 955,00 Kč	CT2		1
CT00040315	Calpeda MXHM 406	Horizontální monoblokové č. 230V, 1,5 kW	27 027,00 Kč	CT2		1
CT00001694	Calpeda MXH 406/A	Horizontální monoblokové č. 3x230/400V, 1,5 kW	19 174,00 Kč	CT2		1

Ceny čerpadel se často mění, aktuální cenu najdete na eshopu firmy ITTEC na www.eshop.ittec.cz nebo nás kontaktujte

KÓD	MODEL	POPIS POLOŽKY	CENA KS KS	KATEGORIE	CENA KS V BALENÍ	KS V BALENÍ
-----	-------	---------------	---------------	-----------	---------------------	----------------

Firma ITTEC zajistí návrh a dodávku jednotlivých čerpadel, i kompletních čerpacích stanic.

CALPEDA HORIZONTÁLNÍ SAMONASÁVACÍ ČERPADLA MXA



Horizontální samonasávací vícestupňová čerpadla
 Sání z hloubky až 7m
 Oběžná kola a difuzory jsou vyrobeny z nerezové oceli pro větší odolnost
 Integrovaná tepelná ochrana
 Sání 5/4"IG, výtlak 1"IG
 Napájení 1x230V nebo 3x230/400V
 (zapojení do hvězdy 3x400V, do trojúhelníku 3x230V)

CT00001707	MXAM 205/A 0,75kW 230V	Samonasávací čerpadlo 0,75kW 230V, 4,5A	16 352,00 Kč	CT		1
CT00070312	MXAM 405/A 1,1kW 230V	Samonasávací čerpadlo 1,1kW 230V, 6,1A	18 334,00 Kč	CT		1
CT00001705	MXA 205/B 0,75kW 3x230/400V	Samonasávací čerpadlo 0,75kW 3x230/400V, 1,6A	15 848,00 Kč	CT		1
CT00001706	MXA 405/A 1,1kW 3x230/400V	Samonasávací čerpadlo 1,1kW 3x230/400V, 2,1A	15 498,00 Kč	CT		1

E-TECH VERTIKÁLNÍ SACÍ ČERPADLA EV



Vertikální sací vícestupňová čerpadla
 Provedení z nerez nebo z litiny
 Čerpání vody ze studní, nádrží, rybníků,...

Napětí 3x400V

VHODNÉ PRO ZÁVLAHU SPORTOVNÍCH PLOCH A FOTBALOVÝCH HRÝŠŤ

Podle konkrétních požadavků navrheme nejlepší možné řešení za výhodnou cenu

CT00090567	FR 10EVR1200 400V 4,0kW	Vertikální čerpadlo 4,0kW 400V, oválná příruba - 2"	66 645,00 Kč	CT		1
CT00090582	FR 15EVR0700 400V 5,5kW	Vertikální čerpadlo 5,5kW 400V, oválná příruba - 2"	79 095,00 Kč	CT		1
CT00090584	FR 15EVR0900 400V 7,5kW	Vertikální čerpadlo 5,5kW 400V, oválná příruba - 2"	94 730,00 Kč	CT		1
CT00090605	FR 20EVR0700 400V 7,5kW	Vertikální čerpadlo 7,5kW 400V, oválná příruba - 2"	86 759,00 Kč	CT		1
CT00090611	FR 20EVR1000 400V 11kW	Vertikální čerpadlo 11kW 400V, příruba DN50	110 259,00 Kč	CT		1

INOX LINE VERTIKÁLNÍ SACÍ ČERPADLA SBIP



Vertikální sací čerpadla
 Provedení z nerez, nebo z litiny
 Čerpání vody ze studní, nádrží, rybníků,...

Napětí 3x400V

VHODNÉ PRO ZÁVLAHU SPORTOVNÍCH PLOCH A FOTBALOVÝCH HRÝŠŤ

Podle konkrétních požadavků navrheme nejlepší možné řešení za výhodnou cenu

CT00058953	INOX LINE SBIP 5-10 SQQE	Vertikální čerpadlo 1,5 kW 400V, ovál.příruba - 2"IG	27 280,00 Kč	CT		1
CT00058775	INOX LINE SBIP 10-6 SQQE	Vertikální čerpadlo 2,2 kW 400V, ovál.příruba - 2"IG	36 505,00 Kč	CT		1
CT00058782	INOX LINE SBIP 10-9 SQQE	Vertikální čerpadlo 3 kW 400V, ovál.příruba - 2"IG	43 683,00 Kč	CT		1
CT00058752	INOX LINE SBIP 10-12 SQQE	Vertikální čerpadlo 4 kW 400V, ovál.příruba - 2"IG	49 830,00 Kč	CT		1
CT00058755	INOX LINE SBIP 10-14 SQQE	Vertikální čerpadlo 5,5 kW 400V, ovál.příruba - 2"IG	61 472,00 Kč	CT		1
CT00058832	INOX LINE SBIP 15-7 SQQE	Vertikální čerpadlo 5,5 kW 400V, ovál.příruba - 2"IG	57 817,00 Kč	CT		1
CT00058834	INOX LINE SBIP 15-9 SQQE	Vertikální čerpadlo 7,5 kW 400V, ovál.příruba - 2"IG	63 478,00 Kč	CT		1
CT00058853	INOX LINE SBIP 20-07 SQQE	Vertikální čerpadlo 7,5 kW 400V, příruba DN50	59 226,00 Kč	CT		1

Ceny čerpadel se často mění, aktuální cenu najdete na eshopu firmy ITTEC na www.eshop.ittec.cz nebo nás kontaktujte

KÓD

MODEL

POPIS POLOŽKY

CENA
KS

KATEGORIE

CENA KS
V BALENÍKS
V BALENÍ

Firma ITTEC zajistí návrh a dodávku jednotlivých čerpadel, i kompletních čerpacích stanic.

3" PONORNÁ ČERPADLA GRUNDFOS SQ a SQE



3" čerpadla pro vrty menší než 120 mm
Domácí vodárna s ponorným čerpadlem a jednotkou CU301
SQE set s fr. měničem pro udržování konstantního tlaku v systému
Součástí setu je kabel 40 m, tlaková nádoba 5l, tlakový snímač.

CT00002567	Grundfos SQE 2-55	3" ponor. čerp., vodárna s jednotkou CU301, kabel 40m	51 731,00 Kč	CT2	1
CT00002672	Grundfos SQE 2-70	3" ponor. čerp., vodárna s jednotkou CU301, kabel 60m	60 324,00 Kč	CT2	1
CT00002456	Grundfos SQE 3-65	3" ponor. čerp., vodárna s jednotkou CU301, kabel 40m	57 502,00 Kč	CT2	1
CT00002496	Grundfos SQE 5-70	3" ponor. čerp., vodárna s jednotkou CU301, kabel 40m	62 608,00 Kč	CT2	1

PRŮTOKOVÝ SPÍNAČ JEDNOFÁZOVÝCH ČERPADEL BRIO



Univerzální ovládací jednotka pro automatický provoz čerpadla.
Možnost vertikální i horizontální instalace
Integrovaná ochrana proti běhu na sucho
Kontrolní manometr
Automatický restart
Max. proud: 12A, 230V, krytí IP 65
Nastavitelný zapínací tlak: P = 1 - 3,5 bar
Maximální tlak v systému: P = 10 barů
Maximální průtok: Q = 4,8 m3/hod



CTBRIO2000MT	BRIO 2000 MT	Univerzální ovládací jednotka 1" AG s automatickým restartem při nedostatku vody ve zdroji	1 625,00 Kč	CT	1 465,00 Kč	5
--------------	--------------	--	-------------	----	-------------	---

PRESSCONTROL IP68 VODOTĚSNÝ TLAKOVÝ SPÍNAČ



Vodotěsná ovládací jednotka pro automatický provoz čerpadla.
Vertikální instalace, přívod 1"AG a 5/4" AG
Integrovaná ochrana proti běhu na sucho, manuální/auto restart
Max. výkon čerpadla/proud:

model 1"- 0,75 kW, 230V, 10A, krytí IP 68
model 5/4"- 1,1 kW, 230V, 16A, krytí IP 68

Zapínací tlak: P = 2,2 bar /1,5-3,0bar
Maximální tlak v systému: P = 10 barů
Maximální průtok: Q = 3,8 m3/hod resp. 5,8m3/hod

CT1806881	PPC-22-AWC20 1" IP68 230V	ovl. jednotka IP68 pro čerpadla o výkonu do 0,75 kW	2 350,00 Kč	CT	1
CT1806883	PRESS PC-10PAM 5/4" IP68 230V	ovl. jednotka IP68 pro čerpadla o výkonu do 1,5 kW	4 075,00 Kč	CT	1

Pro ovládání čerpadla doporučujeme umístit mezi napájení (rozvaděč) a 1" presscontrol plovákový spínač na minimální hladinu. (není nutný manuální restart presscontrolu). Nově již má 5/4" verze presscontrolu integrovaný automatický restart!

TLAKOVÉ NÁDOBY GWS

PressureWave™ SERIES



Provedení s kvalitní butylovou membránou
NFS Standard 6l, CE/PED WRAS, ACS, ISO:9001
Gost Standard, atest na pitnou vodu, 5 let záruka
Patentované nerezové připojení
Zdravotně nezávadná polypropylenová vložka
Dvousložkový polyuretan na základovém epoxidovém nástřiku
Vzduchový ventil s kloboučkem a těsnícím o-kroužkem
Bezúdržbové provedení s podstavcem



CT00012097	Global Water PWB8LX	tl. nádoba 8l 10bar připojení 1" 90st.C, bez nožiček	1 392,00 Kč	CT	1
CT00012099	Global Water PWB18LX	tl. nádoba 18l 10bar připojení 1" 90st.C, bez nožiček	1 705,00 Kč	CT	1
CT00012086	Global Water PWB35LV	stojatá tl. nádoba 35l 10bar připojení 1" 90st.C	2 992,00 Kč	CT	1
CT00012087	Global Water PWB60LV	stojatá tl. nádoba 60l 10bar připojení 1" 90st.C	4 401,00 Kč	CT	1
CT00012089	Global Water PWB100LV	stojatá tl. nádoba 100l 10bar připojení 1" 90st.C	6 818,00 Kč	CT	1
CT00012080	Global Water PWB20LH	ležatá tl. nádoba 20l 10bar připojení 1" 90st.C	2 079,00 Kč	CT	1
CT00012081	Global Water PWB24LH	ležatá tl. nádoba 24l 10bar připojení 1" 90st.C	2 239,00 Kč	CT	1
CT00012082	Global Water PWB35LH	ležatá tl. nádoba 35l 10bar připojení 1" 90st.C	3 135,00 Kč	CT	1
CT00012083	Global Water PWB60LH	ležatá tl. nádoba 60l 10bar připojení 1" 90st.C	4 533,00 Kč	CT	1
CT00012085	Global Water PWB100LH	ležatá tl. nádoba 100l 10bar připojení 1" 90st.C	9 029,00 Kč	CT	1

Ceny čerpadel se často mění, aktuální cenu najdete na eshopu firmy ITTEC na www.eshop.ittec.cz nebo nás kontaktujte

KÓD

MODEL

POPIS POLOŽKY

CENA
KS

KATEGORIE

CENA KS
V BALENÍKS
V BALENÍ

RAINWORKS GLYCERINOVÉ MANOMETRY 0-10bar



KÓD	MODEL	POPIS POLOŽKY	CENA KS	KATEGORIE	CENA KS V BALENÍ	KS V BALENÍ
CT181011	RWMAN 2" SIDE 10bar 1/4" AG	Manometr 0-10bar, glycerinový, průměr 2" (5cm) boční připojení 1/4" vnější závit, nerez	205,00 Kč	NET	192,50 Kč	10
CT181012	RWMAN 2" BACK 10bar 1/4" AG	Manometr 0-10bar, glycerinový, průměr 2" (5cm) zadní připojení 1/4" vnější závit, nerez	205,00 Kč	NET	192,50 Kč	10
CT181013	RWMAN 3" BACK 10bar 1/2" AG	Manometr 0-10bar, glycerinový, průměr 3" (7,5cm) zadní připojení 1/2" vnější závit, nerez TOP PRODUKT!	295,00 Kč	NET	255,50 Kč	5

OVLÁDACÍ PANELE K ČERPADLŮM 230/400V 0,37 - 11kW



Ovládání, ochrana a jištění 230/400V čerpadel

Ochrana proti běhu na sucho (bez sond nebo se sondami)
 Ochrana proti přetížení čerpadla
 Ochrana proti přepětí/nízkému napětí
 Ochrana čerpadla proti výpadku fáze

Indikace provozu čerpadla
 (aktuální proudy A, max, min)
 Indikace hladiny v nádrži / dopouštění
 Historie provozu čerpadla - čas provozu
 Historie chybových hlášení
 Předinstalované relé 24VAC pro napojení výstupu z ovl. jednotky
 Možnost napojení tlakového spínače nebo tlakového snímače
 Krytí IP54



CT180867285	Ovládací panel M921 0,37-2,2kW	napětí 230V, 0,37-2,2 kW, včetně 3 sond	5 485,00 Kč	CT		1
CT180867282	Ovládací panel M931 0,75-4kW	napětí 400V, 0,75-4,0 kW, včetně 3 sond	8 225,00 Kč	CT		1
CT180867283	Ovládací panel M931 5,5-11kW	napětí 400V, 5,5-11,0 kW, včetně 3 sond	8 745,00 Kč	CT		1
CT180867286	Tlakový snímač 0-20bar 5V	výstup 0,5-4,5V analog signal, 1/2" závit, IP68	3 575,00 Kč	CT		1

OVLÁDACÍ PANELE K ČERPADLŮM 230V 0,37 - 2,2kW



Ovládání, ochrana a jištění 230V čerpadel

Ochrana proti běhu na sucho (bez sond)
 Ochrana proti přetížení čerpadla
 Ochrana proti přepětí/nízkému napětí

Rezervované místo pro rozběhový kondenzátor

Krytí IP54

CT180867284	Ovládací panel MP-S1 do 2,2kW	napětí 230V, 0,37-2,2 kW, ochrana čerpadla	2 595,00 Kč	CT		1
-------------	-------------------------------	--	-------------	----	--	---

VEKTOROVÉ FREKVENČNÍ MĚNIČE GD20SA a GD200SA 230/3X230V 1,5-4,0 kW



Frekvenční měnič pro udržování konstantního tlaku v systému
 Pro systém stačí tlaková nádoba o objemu 8 litrů
 Integrovaná ochrana proti běhu na sucho
 Ochrana proti podpětí, přepětí, výpadku fáze,...
 Jednoduchá a rychlá změna tlaku v systému na displeji, rozsah regulace 0-10bar
 Detekce roztrhnutí potrubí, poškození čerpadla s následným blokováním čerpadla
 Součástí měniče jsou motohodiny a elektroměr s možností nulování počítadla
 Možnost připojení ventilu od proplachu automatického filtru 24VAC
 Programovatelné přes PC, signalizace chodu čerpadla, výstup do MaR/MODBUS
 Možnost osazení na DIN lištu
 Krytí IP54, při použití rozvaděče IP66

MOŽNOST NASTAVENÍ RŮZÝCH TLAKŮ PRO JEDNOTLIVÉ SEKCE (až 5 rozdílných tlaků)

Měniče v provedení 1 fáze 230V - výstup 1 fáze / 3 fáze 230V

Modely:

Kód	Model	Popis položky	Cena KS	Kategorie	Cena KS v balení	KS v balení
CTE070017	FM-GD20SA 230V 1,5kW	napájení 1 fáze 230V; výstup 3 fáze/1 fáze 230V 7,5A; rozměry vxšxh (mm): 185x80x141	10 275,00 Kč	CT		1
CTE070018	FM-GD20SA 230V 2,2kW	napájení 1 fáze 230V; výstup 3 fáze/1 fáze 230V 10A; rozměry vxšxh (mm): 185x80x141	11 645,00 Kč	CT		1
CTE080022	FM-GD20SA 230V 3,0kW	napájení 1 fáze 230V; výstup 3 fáze/1 fáze 230V 13A; rozměry vxšxh (mm): 185x80x141	18 845,00 Kč	CT		1
CTE080023	FM-GD20SA 230V 4,0kW	napájení 1 fáze 230V; výstup 3 fáze/1 fáze 230V 16A; rozměry vxšxh (mm): 185x80x141	22 530,00 Kč	CT		1

VZDÁLENÉ OVLÁDÁNÍ FREKVENČNÍCH MĚNIČŮ PŘES CLOUD (Wi-Fi)



Vzdálené ovládání měniče přes cloud
 Vzdálený monitoring parametrů měniče přes cloud
 Připojení přes Wi-Fi na lokální síť
 Kompatibilní s měniči GD20SA, GD200SA, SD11 a SD200
 Více úrovní přístupu (distributor, servis, uživatelský přístup)

018086704735	WIFI modul pro FM, kabel 5m	Wi-Fi modul pro vzdálené ovládání měniče, 5m kabel,	4 020,00 Kč	CT		1
018086704736	WIFI/LAN modul pro FM, kabel 5m	WIFI/LAN modul pro vzdálené ovládání měniče, kabel 5m	5 140,00 Kč	CT		1



STÍNĚNÉ KABELY K ČERPADLŮM ŘÍZENÝMI FREKVENČNÍMI MĚNIČI

CTELKAOS1960956	2YSLCYK-JB 3X1,5+3G0,5 BK	stíněný kabel mezi frekvenční měnič a čerpadlo 1,5mm ²	81,50 Kč	CT2		1
CTELKAOS1960957	2YSLCYK-JB 3X2,5+3G0,5 BK	stíněný kabel mezi frekvenční měnič a čerpadlo 2,5mm ²	98,30 Kč	CT2		1
CTELKAOS1960958	2YSLCYK-JB 3X4,0+3G0,75 BK	stíněný kabel mezi frekvenční měnič a čerpadlo 4,0mm ²	152,50 Kč	CT2		1

KÓD

MODEL

POPIS POLOŽKY

CENA
KS

KATEGORIE

CENA KS
V BALENÍKS
V BALENÍ

VEKTOROVÉ FREKVENČNÍ MĚNIČE SD200SP, GD20SA a GD200SA 3x400V 1,5-11kW



Frekvenční měnič pro udržování konstantního tlaku v systému
 Pro systém stáčí tlaková nádoba o objemu 8litrů
 Integrovaná ochrana proti běhu na sucho
 Ochrana proti podpětí, přepětí, výpadku fáze, ...
 Jednoduchá a rychlá změna tlaku v systému na displeji, rozsah regulace 0-10bar
 Detekce roztrhnutí potrubí, poškození čerpadla s následným blokováním čerpadla
 Součástí měniče jsou motohodiny a elektromer s možností nulování počítadla
 Možnost připojení ventilu od proplachu automatického filtru 24VAC
 Programovatelné přes PC, signalizace chodu čerpadla, výstup do MaR/MODBUS
 Možnost osazení na DIN lištu
 Krytí IP54, při použití rozvaděče IP66

MOŽNOST NASTAVENÍ RŮZÝCH TLAKŮ PRO JEDNOTLIVÉ SEKCE (až 5 rozdílných tlaků)

Měniče GD20SA v provedení 3 fáze 400V - výstup 3 fáze 400V

CTE070020	FM-GD20SA 400V 1,5kW	napájení 3 fáze 400V; výstup 3 fáze 400V, 3,7A rozměry vxšxh (mm): 185x80x141	11 045,00 Kč	CT	1
CTE070021	FM-GD20SA 400V 2,2kW	napájení 3 fáze 400V; výstup 3 fáze 400V, 5,5A rozměry vxšxh (mm): 185x80x141	12 050,00 Kč	CT	1
CTE080021	FM-GD20SA 400V 3,0kW	napájení 3 fáze 400V; výstup 3 fáze 400V, 7,5A rozměry vxšxh (mm): 185x80x141	16 650,00 Kč	CT	1

Měniče GD200SA v provedení 3 fáze 400V - výstup 3 fáze 400V

CTE090028	FM-GD200SA 400V 5,5kW	napájení 3 fáze 400V; výstup 3 fáze 400V; 14A rozměry vxšxh (mm): 256x146x181	19 975,00 Kč	CT	1
CTE090029	FM-GD200SA 400V 7,5kW	napájení 3 fáze 400V; výstup 3 fáze 400V; 18,5A rozměry vxšxh (mm): 256x146x181	26 940,00 Kč	CT	1
CTE090030	FM-GD200SA 400V 11kW	napájení 3 fáze 400V; výstup 3 fáze 400V; 25A rozměry vxšxh (mm): 320x170x216	34 785,00 Kč	CT	1
CTE090031	FM-GD200SA 400V 15kW	napájení 3 fáze 400V; výstup 3 fáze 400V; 32A rozměry vxšxh (mm): 320x170x216	39 985,00 Kč	CT	1
CTE090032	FM-GD200SA 400V 18,5kW	napájení 3 fáze 400V; výstup 3 fáze 400V; 38A rozměry vxšxh (mm): 320x170x216	47 775,00 Kč	CT	1
CTE090033	FM-GD200SA 400V 22kW	napájení 3 fáze 400V; výstup 3 fáze 400V; 45A rozměry vxšxh (mm): 320x170x216	53 385,00 Kč	CT	1
CTE100004	FM-GD200SA 400V 30kW	napájení 3 fáze 400V; výstup 3 fáze 400V; 60A rozměry vxšxh (mm): 320x170x216	65 375,00 Kč	CT	1
CTE090034	FM-GD200SA 400V 37kW	napájení 3 fáze 400V; výstup 3 fáze 400V; 75A rozměry vxšxh (mm): 320x170x216	83 240,00 Kč	CT	1
CTE100005	FM-GD200SA 400V 45kW	napájení 3 fáze 400V; výstup 3 fáze 400V; 92A rozměry vxšxh (mm): 320x170x216	97 220,00 Kč	CT	1

KÓD

MODEL

POPIS POLOŽKY

CENA
KS

KATEGORIE

CENA KS
V BALENÍKS
V BALENÍ
TLAKOVÉ SNÍMAČE K FREKVENČNÍM MĚNIČŮM GD20SA a GD200SA

Snímač tlaku IP67 nezámrzný
Dvou vodičový, stíněný
Napájení 12-30VDC, výstup 4-20mA
Připojovací závit 1/4" AG

Pro nezámrzné zapojení musí kabel snímače směřovat nahoru!

KÓD	MODEL	POPIS POLOŽKY	CENA KS	KATEGORIE	KS V BALENÍ
CTE460036	Snímač tlaku, 0-10bar, 5m	výstup 4-20mA, dvojvodičové zapojení, nezámrzný napájení 12-30VDC. Závit G1/4, krytí IP67, 5m	2 995,00 Kč	CT	1
CTE460048	Snímač tlaku, 0-10bar, 10m	výstup 4-20mA, dvojvodičové zapojení, nezámrzný napájení 12-30VDC. Závit G1/4, krytí IP67, 10m	3 355,00 Kč	CT	1
CTE460039	Snímač tlaku, 0-10bar, 20m	výstup 4-20mA, dvojvodičové zapojení, nezámrzný napájení 12-30VDC. Závit G1/4, krytí IP67, 20m	3 875,00 Kč	CT	1
CTE460041	Snímač tlaku, 0-20bar, 5m	výstup 4-20mA, dvojvodičové zapojení, nezámrzný napájení 12-30VDC. Závit G1/4, krytí IP67, 5m	3 225,00 Kč	CT	1

ROZVODNÉ SKŘÍŇE PRO FREKVENČNÍ MĚNIČE

Kovové rozvodné skříňe IP 66
S deskou pro uložení frekvenčního měniče a uložení DIN lišty
Skříň má předinstalované vývodky dle výkonu a předpokládané tloušťky kabelu
Uzamykatelná klasickým rozvaděčovým zámekem
Skříň vždy nutné volit dle výkonu frekvenčního měniče
Možnost instalace do čerpačích šachty, zhlaví vrtu nebo technické místnosti
Možné použít i pro jiný ovládací prvek čerpadel nebo závlahy

KÓD	MODEL	POPIS POLOŽKY	CENA KS	KATEGORIE	KS V BALENÍ
CTE410008	SKŘÍŇ PRO FR. MĚNIČE do 2,2kW	Skříň pro fr. měniče do 2,2kW, vxšxh: 300x300x210 mm kovová, IP66 s vývodkami 2xPG13,5 a 1-2xPG9	3 335,00 Kč	CT	1
CTE680013	SKŘÍŇ PRO FR. MĚNIČE do 3,0kW	Skříň pro fr. měniče do 3,0kW, vxšxh: 380x380x210 mm kovová, IP66 s vývodkami 2xPG13,5 a 1-2xPG9	3 950,00 Kč	CT	1
CTE410005	SKŘÍŇ PRO FR. MĚNIČE do 5,5kW	Skříň pro fr. měniče do 5,5kW, vxšxh: 500x400x210 mm kovová, IP66 s vývodkami 2xPG16 a 1-2xPG9	4 455,00 Kč	CT	1
CTE410007	SKŘÍŇ PRO FR. MĚNIČE do 6,2kW	Skříň pro fr. měniče do 6,2kW, vxšxh: 600x380x210 mm kovová, IP66 s vývodkami 2xPG16 a 1-2xPG9	4 695,00 Kč	CT	1
CTE410011	SKŘÍŇ PRO FR. MĚNIČE do 7,5kW	Skříň pro fr. měniče do 7,5kW, vxšxh: 600x600x210 mm kovová, IP66 s vývodkami 2xPG21 a 1-2xPG9	6 070,00 Kč	CT	1
CTE410012	SKŘÍŇ PRO FR. MĚNIČE do 11kW	Skříň pro fr. měniče do 11kW, vxšxh: 700x500x250 mm kovová, IP66 s vývodkami 2xPG21 a 1-2xPG9	7 925,00 Kč	CT	1

SNÍMAČE VÝŠKY HLADINY K FREKVENČNÍM MĚNIČŮM GD20SA a GD200SA

Napájení 12-30VDC, výstup 4-20mA
Zobrazování výšky hladiny na měniči
Regulace čerpadla na základě výšky hladiny
Vypínání a spouštění čerpadla dle poklesu hladiny

KÓD	MODEL	POPIS POLOŽKY	CENA KS	KATEGORIE	KS V BALENÍ
CTE460046	Snímač hladiny, 0-5m, 5m	výstup 4-20mA, napájení 12-30VDC, 5 m kabel	9 825,00 Kč	CT	1
CTE460042	Snímač hladiny, 0-10m, 15m	výstup 4-20mA, napájení 12-30VDC, 15 m kabel	9 760,00 Kč	CT	1
CTE460043	Snímač hladiny, 0-25m, 30m	výstup 4-20mA, napájení 12-30VDC, 30 m kabel	11 875,00 Kč	CT	1
CTE460044	Snímač hladiny, 0-50m, 55m	výstup 4-20mA, napájení 12-30VDC, 55 m kabel	14 745,00 Kč	CT	1
CTE460045	Snímač hladiny, 0-100m, 105m	výstup 4-20mA, napájení 12-30VDC, 55 m kabel	24 760,00 Kč	CT	1

KÓD

MODEL

POPIS POLOŽKY

CENA
KS

KATEGORIE

CENA KS
V BALENÍ

KS
V BALENÍ

TLUMIVKY PRO FREKVENČNÍ MĚNIČE GD20SA A GD200SA



Motorové tlumivky je nutné osadit pro vzdálenosti motoru čerpadla a frekvenčního měniče od 50m do 100m
Napětí 1x230V nebo 3x230/400V
Tlumivku je nutné volit dle PROUDU uvedeného u motoru čerpadla s 10% rezervou
Dostupné v provedení IP00 a IP56
Tlumivku s krytím IP00 možné osadit při použití rozvodné skříně

Motorové tlumivky 1x230V

CTE150007	Motorová tlumivka IP56 1x230V 6A	Motorová tlumivka 1x230V, do 6A, krytí IP56 pro vzdálenost motoru a měniče do 100m	3 075,00 Kč	CT2	1
CTE150008	Motorová tlumivka IP56 1x230V 10A	Motorová tlumivka 1x230V, do 10A, krytí IP56 pro vzdálenost motoru a měniče do 100m	3 975,00 Kč	CT2	1

Motorové tlumivky 3x230/400V

CTE150009	Mot. tlumivka IP00 3x230/400V 6A	Motorová tlumivka 3x230/400V, do 6A, krytí IP00 pro vzdálenost motoru a měniče do 100m	2 960,00 Kč	CT2	1
CTE150010	Mot. tlumivka IP00; 3x230/400V 10A	Motorová tlumivka 3x230/400V, do 10A, krytí IP00 pro vzdálenost motoru a měniče do 100m	3 765,00 Kč	CT2	1
CTE150001	Mot. tlumivka IP56; 3x230/400V 6A	Motorová tlumivka 3x230/400V, do 6A, krytí IP56 pro vzdálenost motoru a měniče do 100m	3 985,00 Kč	CT2	1
CTE150003	Mot. tlumivka IP56; 3x230/400V 10A	Motorová tlumivka 3x230/400V, do 10A, krytí IP56 pro vzdálenost motoru a měniče do 100m	3 765,00 Kč	CT2	1
CTE150004	Mot. tlumivka IP00; 3x230/400V 16A	Motorová tlumivka 3x230/400V, do 16A, krytí IP00 pro vzdálenost motoru a měniče do 100m	4 240,00 Kč	CT2	1
CTE150005	Mot. tlumivka IP00; 3x230/400V 25A	Motorová tlumivka 3x230/400V, do 25A, krytí IP00 pro vzdálenost motoru a měniče do 100m	7 385,00 Kč	CT2	1
CTE150006	Mot. tlumivka IP00; 3x230/400V 40A	Motorová tlumivka 3x230/400V, do 40A, krytí IP00 pro vzdálenost motoru a měniče do 100m	9 875,00 Kč	CT2	1

SINUSOVÉ FILTRY PRO FREKVENČNÍ MĚNIČE GD20SA A GD200SA



Sinusové filtry je nutné osadit pro vzdálenosti motoru čerpadla a frekvenčního měniče obvykle nad 100m
Napětí 3x230/400V
Sinusový filtr je nutné volit dle PROUDU uvedeného u motoru čerpadla s 10% rezervou
Stupeň krytí IP20

CTE140000	Sinusový filtr 3x230/400V 6A	Sinusový filtr 3x230/400V, do 6A, krytí IP20	14 255,00 Kč	CT2	1
CTE140001	Sinusový filtr 3x230/400V 8A	Sinusový filtr 3x230/400V, do 8A, krytí IP20	15 985,00 Kč	CT2	1
CTE140003	Sinusový filtr 3x230/400V 13A	Sinusový filtr 3x230/400V, do 13A, krytí IP20	20 520,00 Kč	CT2	1
CTE140007	Sinusový filtr 3x230/400V 16A	Sinusový filtr 3x230/400V, do 16A, krytí IP20	27 225,00 Kč	CT2	1
CTE140004	Sinusový filtr 3x230/400V 25A	Sinusový filtr 3x230/400V, do 25A, krytí IP20	35 205,00 Kč	CT2	1
CTE140005	Sinusový filtr 3x230/400V 32A	Sinusový filtr 3x230/400V, do 32A, krytí IP20	46 430,00 Kč	CT2	1

KÓD





MODEL

POPIS POLOŽKY

CENA
KS

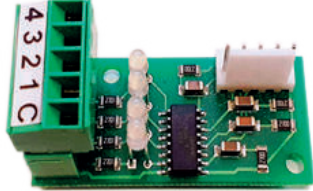
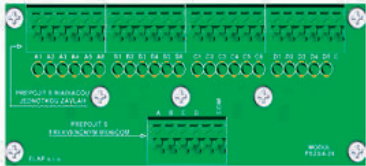
KATEGORIE

CENA KS
V BALENÍKS
V BALENÍ
PŘÍSLUŠENSTVÍ K FREKVENČNÍM MĚNIČŮM GD20SA a GD200SA

CTE620000	Modul na auto.změnu tlaku 4+1- 4s	modul na automatickou změnu tlaků pro každou sekci celkem až 4 sekce, možnost nastavení 1 základního tlaku a 4 volitelných tlaků dle určité sekce (přivést 24VAC z jednotky)	1 325,00 Kč	CT	1
					
CTE620001	Modul na aut.změnu tlaku 4+1- 23s	modul na automatickou změnu tlaků pro každou sekci celkem až 23 sekcí, možnost nastavení 1 základního tlaku a 4 volitelných tlaků dle určité sekce (přivést 24VAC z jednotky)	2 655,00 Kč	CT	1
					
CTE260004	Montáž. sada GD20 na rozvaděč	montáž. sada k měniči GD20 na dvířka rozv. skříně obsahuje externí LED panel s přípojovacím kabelem 60cm obsahuje rámeček na uložení LED panelu	1 275,00 Kč	CT	1
CTE018086704889	Krycí rámeček k sadě GD20	krycí rámeček pro montážní sadu GD 20	265,00 Kč	CT	1
					
CTE260009	Montáž. sada GD200A na rozvaděč	montáž. sada k měniči GD200A na dvířka rozv. skříně obsahuje externí LED panel s přípojovacím kabelem 60cm obsahuje rámeček na uložení LED panelu	1 995,00 Kč	CT	1
CTE01808670488	Krycí rámeček k sadě GD200A	krycí rámeček pro montážní sadu GD 200A	290,00 Kč	CT	1
					
CTE620002	Předřadník pro ovládání měniče 230V	předřadník pro modul PS3, PS23, pro ovládání měniče napětím 230V (např. plovákem, max. plováky)	825,00 Kč	CT	1
CTE620004	Programovatelný regulátor hladiny	programovatelný regulátor hladiny pro blokování chodu v závislosti na výšce hladiny ve vodním zdroji-max. 4 elektrody+společná možnost externí signalizace poruchového stavu regulátor se zapojuje do frekvenčního měniče	1 950,00 Kč	CT	1
CTE620003	PTC modul do frekvenčního měniče	pro připojení snímačů teploty vinutí motoru k měniči	1 365,00 Kč	CT	1

KÓD

MODEL

POPIS POLOŽKY

CENA
KS

KATEGORIE

CENA KS
V BALENÍ

KS
V BALENÍ

PREMIUM CELOMOSAZNÉ ZPĚTNÉ Klapky PN16



Celomosazné zpětné klapky s vylepšenou odolností

Vhodné pro ponorná čerpadla!

Kvalitnější nerezová vratná pružina, odolnější těsnění

Tlaková řada PN16

MS0181147	Zpětná klapka 1" MOS PREMIUM	premiová mosazná zpětná klapka 1" (klapka mosaz)	412,50 Kč	BR	1
MS0181157	Zpětná klapka 5/4" MOS PREMIUM	premiová mosazná zpětná klapka 5/4" (klapka mosaz)	672,50 Kč	BR	1
MS0181167	Zpětná klapka 6/4" MOS PREMIUM	premiová mosazná zpětná klapka 6/4" (klapka mosaz)	827,50 Kč	BR	1
MS0181177	Zpětná klapka 2" MOS PREMIUM	premiová mosazná zpětná klapka 2" (klapka mosaz)	1 356,00 Kč	BR	1

CELOMOSAZNÉ ZPĚTNÉ Klapky PN16



Celomosazné zpětné klapky

Mozazná vratná klapka s nerezovou pružinou

Tlaková řada PN16

MS181135	Zpětná klapka 3/4" MOS	mosazná zpětná klapka 3/4" (klapka mosaz)	214,50 Kč	BR	1
MS181145	Zpětná klapka 1" MOS	mosazná zpětná klapka 1" (klapka mosaz)	247,50 Kč	BR	1
MS181155	Zpětná klapka 5/4" MOS	mosazná zpětná klapka 5/4" (klapka mosaz)	357,00 Kč	BR	1
MS181165	Zpětná klapka 6/4" MOS	mosazná zpětná klapka 6/4" (klapka mosaz)	465,00 Kč	BR	1
MS181175	Zpětná klapka 2" MOS	mosazná zpětná klapka 2" (klapka mosaz)	575,00 Kč	BR	1

LITINOVÉ SACÍ KOŠE S KULOVOU ZPĚTNOU Klapkou - KULI



Litínové zpětné klapky pro sací čerpadla

Kulová zpětná klapka (gumová koule)

Odolné vůči nečistotám

Vnitřní závit



CT00011850	SACÍ KOŠ KULI 1"	sací koš 1" s kulovou zpětnou klapkou, litina-guma	381,00 Kč	NET	1
CT00011853	SACÍ KOŠ KULI 5/4"	sací koš 5/4" s kulovou zpětnou klapkou, litina-guma	505,00 Kč	NET	1
CT00011854	SACÍ KOŠ KULI 6/4"	sací koš 6/4" s kulovou zpětnou klapkou, litina-guma	546,00 Kč	NET	1
CT00011851	SACÍ KOŠ KULI 2"	sací koš 2" s kulovou zpětnou klapkou, litina-guma	670,00 Kč	NET	1
CT018122111	SACÍ KOŠ KULI 21/2"	sací koš 2,5" s kulovou zpětnou klapkou, litina-guma	979,00 Kč	NET	1
CT00011867	SACÍ KOŠ KULI 3"	sací koš 3" s kulovou zpětnou klapkou, litina-guma	1 607,00 Kč	NET	1

PŘÍRUBOVÝ SACÍ KOŠ S NEREZOVOU ZPĚTNOU Klapkou





Sací koše se zpětnou klapkou pro sací čerpadla



Kvalitnější nerezová vratná pružina s gumovým dorazem

Tlaková řada PN16

30CARF5000H	SACÍ KOŠ S Klapkou DN50	sací koš DN50 se zpětnou klapkou, litina, nerez-guma	5 075,00 Kč	CT2	1
30CARF6500H	SACÍ KOŠ S Klapkou DN65	sací koš DN65 se zpětnou klapkou, litina, nerez-guma	6 465,00 Kč	CT2	1
30CARF8000H	SACÍ KOŠ S Klapkou DN80	sací koš DN80 se zpětnou klapkou, litina, nerez-guma	7 955,00 Kč	CT2	1
30CARF1000H	SACÍ KOŠ S Klapkou DN100	sací koš DN100 se zpětnou klapkou, litina, nerez-guma	10 850,00 Kč	CT2	1
30CARF1250H	SACÍ KOŠ S Klapkou DN125	sací koš DN125 se zpětnou klapkou, litina, nerez-guma	14 775,00 Kč	CT2	1
30CARF1500H	SACÍ KOŠ S Klapkou DN150	sací koš DN150 se zpětnou klapkou, litina, nerez-guma	17 135,00 Kč	CT2	1

KÓD	MODEL	POPIS POLOŽKY	CENA KS KS	KATEGORIE	CENA KS V BALENÍ	KS V BALENÍ
ARMATURY A PŘÍSLUŠENSTVÍ K ČS						
						
CT00000281	Pěticestý mosazný ventil 1"	5-ti cestná armatura - mosaz, 82mm	141,00 Kč	CT2		1
CT00049456	Pěticestý nerezový ventil 1"	5-ti cestná armatura - nerez, 82mm	402,00 Kč	CT2		1
CT18108	FLEXO HADICE 1"x500	Flexo hadice 1"x500 mm, přímá, PN10	260,00 Kč	CT2		1
CT18109	FLEXO HADICE 1"x500 koleno	Flexo hadice 1"x500 mm, koleno, PN10	322,00 Kč	CT2		1
CT18110	FLEXO HADICE 1"x800	Flexo hadice 1"x800 mm, přímá, PN10	325,00 Kč	CT2		1
CT18111	FLEXO HADICE 1"x800 koleno	Flexo hadice 1"x800 mm, koleno, PN10	388,00 Kč	CT2		1
CT181096	FLEXO HADICE 1"x1000	Flexo hadice 1"x1000 mm, přímá, PN10	350,00 Kč	CT2		1
CT181097	FLEXO HADICE 1"x1000 koleno	Flexo hadice 1"x1000 mm, koleno, PN10	405,00 Kč	CT2		1

PLOVÁKOVÉ SPÍNAČE						
			Maximální proudové zatížení 10A Plovákový spínač s kabelem H07RN-F Stupeň Krytí IP68			
CT00010258	Plovákový spínač 2m	plovákový spínač 2m H07RNF	315,00 Kč	CT2		1
CT00010259	Plovákový spínač 3m	plovákový spínač 3m H07RNF	332,00 Kč	CT2		1
CT00010260	Plovákový spínač 5m	plovákový spínač 5m H07RNF	375,00 Kč	CT2		1
CT00010261	Plovákový spínač 10m	plovákový spínač 10m H07RNF	587,00 Kč	CT2		1
CT00010262	Plovákový spínač 15m	plovákový spínač 15m H07RNF	758,00 Kč	CT2		1
CT00009933	Plovákové závaží	plovákové závaží	42,44 Kč	CT2		1
CT00041804	Plovákový spínač Mercury MC 10	plovákový spínač pro užitkové a odpadní vody 10m, PVC	1 713,00 Kč	CT2		1
CT00041805	Plovákový spínač Mercury MC 15	plovákový spínač pro užitkové a odpadní vody 15m, PVC	2 065,00 Kč	CT2		1

TLAKOVÉ SPÍNAČE, STYKAČE A MOTOROVÉ SPOUŠTĚČE						
		Tlakové spínače TSA Jmenovité pracovní napětí 400 V Jmenovitý proud 10 A Maximální spínaný výkon při 400 V je 4 kW Nastavitelný rozsah difference tlaků Otočná matice 1/4" Stupeň krytí IP54				
CT1808891	TSA3S05M 0,20-0,35MPa	tlakový spínač 2,0-3,5bar, otočná matice	810,00 Kč	NET		1
CT1808893	TSA3S05M 0,33-0,46MPa	tlakový spínač 3,3-4,6bar, otočná matice	810,00 Kč	NET		1
CT1808894	TSA3S10M 0,50-0,70MPa	tlakový spínač 5,0-7,0bar, otočná matice	880,00 Kč	NET		1
CT1808892	TSA3S10M 0,58-0,86MPa	tlakový spínač 5,8-8,6bar, otočná matice	880,00 Kč	NET		1
CT180889	TSA3S10M 0,65-0,90MPa	tlakový spínač 6,5-9,0bar, otočná matice	880,00 Kč	NET		1
EL180965	Stykač 24/230VAC	230V stykač na DIN lištu, pro spínání ČS z ovl.jednotky	796,00 Kč	CT2		1
EL180967	Stykač 24/400 VAC	400V stykač na DIN lištu, pro spínání ČS z ovl.jednotky	952,00 Kč	CT2		1
EL18093	Motorový spouštěč 230V 6-10A	motorový spouštěč 230V, 6-10A	943,00 Kč	CT2		1
EL18095	Motorový spouštěč 400V 2,5-4A	motorový spouštěč 400V, 2,5-4A	943,00 Kč	CT2		1
EL18096	Motorový spouštěč 400V 6,3-10A	motorový spouštěč 230V, 6,3-10A	943,00 Kč	CT2		1
EL18094	Motorový spouštěč 400V 10-16A	motorový spouštěč 230V, 10-16A	943,00 Kč	CT2		1

ROZBĚHOVÉ KONDENZÁTORY K ČERPADLŮM						
CT00006318	Kondenzátor uF20	náhr. ext. kondenzátor k čerpadlu VN, 0,55 a 0,75 kW	258,50 Kč	NET		1
CT00006341	Kondenzátor uF30	náhr. ext. kondenzátor k čerpadlu VN, 0,9 a 1,1 kW	341,00 Kč	NET		1
CT00006343	Kondenzátor uF35	náhr. ext. kondenzátor k čerpadlu VN, 1,5 kW	357,50 Kč	NET		1
CT00006345	Kondenzátor uF45	náhr. ext. kondenzátor k čerpadlu VN, 2,2 kW	456,50 Kč	NET		1

KÓD	MODEL	POPIS POLOŽKY	CENA KS KS	KATEGORIE	CENA KS V BALENÍ	KS V BALENÍ
KABELY A KABELOVÉ SPOJKY K ČERPADLŮM						
EL180912	Kabelová spojka SLV-SV	kabelová spojka 4x 1,5-2,5mm ² , včetně dutinek	355,00 Kč	CT2		1
EL180914	Kabelová spojka SMH4	kabelová spojka 4x max. 6,0mm ² , bez dutinek	195,00 Kč	CT2		1
ARGNEZ02869	H07RN-F 3G1,5	kabel k čerpadlu 3x1,5mm ² , "guma", TITANEX	43,51 Kč	CT2		1
ARGNEZ02870	H07RN-F 3G2,5	kabel k čerpadlu 3x2,5mm ² , "guma", TITANEX	62,91 Kč	CT2		1
ARGNEZ02876	H07RN-F 4G1,5	kabel k čerpadlu 4x1,5mm ² , "guma", TITANEX	53,95 Kč	CT2		1
ARGNEZ02879	H07RN-F 4G2,5	kabel k čerpadlu 4x2,5mm ² , "guma", TITANEX	88,80 Kč	CT2		1

HLÍDÁNÍ VODNÍ HLADINY MAVE



Snímání hladiny ve studni-vrtu-ochrana čerpadla
Automatické ovládání čerpadla připojením
sond, jejichž vzdálenost určuje spínací
diferenci
Ponorné sondy nejsou součástí snímače hladiny



KLASICKÉ KRABICOVÉ PŘÍKONČENÍ

CT00011299	MAVE 2-HH1	ochrana/ovládání čerpadla	1 200,00 Kč	NET		1
CT00011200	MAVE 2-HH2	snímání hladiny ve studni-vrtu-ochrana čerpadla	1 200,00 Kč	NET		1
CT00011201	MAVE 2-HH3	snímání hladiny ochrana/ovládání čerpadla	2 100,00 Kč	NET		1
CT00011292	MAVE 2-S1	snímání hladiny pro jednu sondu	1 210,00 Kč	NET		1
CT00011294	MAVE 2-S2	snímání hladiny,vyčerpávání nebo dopouštění	1 270,00 Kč	NET		1
CT00011296	MAVE 2-S3	snímání hladiny,vyčerpávání/dopouštění,havarijní.hl.	1 790,00 Kč	NET		1

Na přání možné dodat i snímače hladin S4-S6

PŘÍKONČENÍ NA DIN LIŠTU

CT00011293	MAVE 2-S1 DIN	snímání hladiny pro jednu sondu	1 240,00 Kč	NET		1
CT00011295	MAVE 2-S2 DIN	snímání hladiny,vyčerpávání nebo dopouštění	1 300,00 Kč	NET		1
CT00011297	MAVE 2-S3 DIN	snímání hladiny,vyčerpávání/dopouštění,havarijní.hl.	1 820,00 Kč	NET		1
CT00011297	MAVE 2-S4 DIN	snímání hladiny,vyčerpávání/dopouštění,havarijní.hl.	3 200,00 Kč	NET		1

SONDY DO ČISTÉ VODY - STUDNA, VRT

CT00011352	SONDA 5 m	MAVE ponorná sonda do vrtu - 5 m kabel	540,00 Kč	NET		1
CT00011342	SONDA 10 m	MAVE ponorná sonda do vrtu - 10 m kabel	630,00 Kč	NET		1
CT00011314	SONDA 15 m	MAVE ponorná sonda do vrtu - 15 m kabel	720,00 Kč	NET		1
CT00011315	SONDA 20 m	MAVE ponorná sonda do vrtu - 20 m kabel	810,00 Kč	NET		1
CT00011316	SONDA 25 m	MAVE ponorná sonda do vrtu - 25m kabel	900,00 Kč	NET		1
CT00011317	SONDA 30 m	MAVE ponorná sonda do vrtu - 30 m kabel	990,00 Kč	NET		1
CT00011318	SONDA 35 m	MAVE ponorná sonda do vrtu - 35m kabel	1 080,00 Kč	NET		1
CT00011319	SONDA 40 m	MAVE ponorná sonda do vrtu - 40 m kabel	1 170,00 Kč	NET		1
CT00011321	SONDA 50 m	MAVE ponorná sonda do vrtu - 50 m kabel	1 350,00 Kč	NET		1
CT00011323	SONDA DVOJITÁ 10+5m	MAVE ponor.sonda do vrtu dvojitá-10+5m kabel	1 125,00 Kč	NET		1
CT00011324	SONDA DVOJITÁ 15+5m	MAVE ponor.sonda do vrtu dvojitá-15+5m kabel	1 245,00 Kč	NET		1
CT00011325	SONDA DVOJITÁ 20+5m	MAVE ponor.sonda do vrtu dvojitá-20+5m kabel	1 360,00 Kč	NET		1
CT00011326	SONDA DVOJITÁ 25+5m	MAVE ponor.sonda do vrtu dvojitá-25+5m kabel	1 480,00 Kč	NET		1
CT00011327	SONDA DVOJITÁ 30+5m	MAVE ponor.sonda do vrtu dvojitá-30+5m kabel	1 600,00 Kč	NET		1
CT00011328	SONDA DVOJITÁ 35+5m	MAVE ponor.sonda do vrtu dvojitá-35+5m kabel	1 715,00 Kč	NET		1
CT00011329	SONDA DVOJITÁ 40+5m	MAVE ponor.sonda do vrtu dvojitá-40+5m kabel	1 835,00 Kč	NET		1
CT00011330	SONDA DVOJITÁ 50+5m	MAVE ponor.sonda do vrtu dvojitá-50+5m kabel	2 070,00 Kč	NET		1
CT00011331	SONDA DVOJITÁ 60+5m	MAVE ponor.sonda do vrtu dvojitá-60+5m kabel	2 305,00 Kč	NET		1
CT00011332	SONDA DVOJITÁ 70+5m	MAVE ponor.sonda do vrtu dvojitá-70+5m kabel	2 540,00 Kč	NET		1

SONDY DO KALŮ - NÁDRŽE

CT00011336	SONDA KAL 5m 2 elektrody	MAVE ponorná sonda do kalů 2 vývody - 5 m kabel	555,00 Kč	NET		1
CT00011337	SONDA KAL 10m 2 elektrody	MAVE ponorná sonda do kalů 2 vývody - 10 m kabel	620,00 Kč	NET		1
CT00011338	SONDA KAL 15m 2 elektrody	MAVE ponorná sonda do kalů 2 vývody - 15 m kabel	690,00 Kč	NET		1
CT00011339	SONDA KAL 20m 2 elektrody	MAVE ponorná sonda do kalů 2 vývody - 20 m kabel	755,00 Kč	NET		1

KÓD

MODEL

POPIS POLOŽKY

CENA
KS

KATEGORIE

CENA KS
V BALENÍKS
V BALENÍ
VODOMĚRY BETA, OMEGA A DELTA S PULZNÍM VÝSTUPEM

Pro měření okamžitých průtoků i celkových spotřeb vody
Možnost připojení ke všem námi dodávaným jednotkám
Podporující měření průtoků (Rain Bird, Hydrowise, ...)
Kompatibilní se pulzními vysílači typu REED

DODÁVANO VČETNĚ ŠROUBENÍ

PŘEDINSTALOVANÝ PULZNÍ VÝSTUP: K1, K10, K100
(K = POČET LITRŮ/IMPULZ)



Závitové vodoměry Beta		(včetně předinstalovaného pulzního vysílače a šroubení)	
FSM051900100E1K1	Beta SDC DN20 3/4" L190 K1	DN20, Q3=4,0 m3/hod, 3/4" šroubení, L190, K1	3 118,50 Kč CT2 1
FSM072600100E1K1	Beta SDC DN25 1" L260 K1	DN25, Q3=6,3 m3/hod, 1" šroubení, L260, K1	4 195,00 Kč CT2 1
FSM122600200E1K10	Beta SDC DN30 5/4" L260 K10	DN30, Q3=10 m3/hod, 5/4" šroubení, L260, K10	5 238,50 Kč CT2 1
FSM203000200E1K10	Beta SDC DN40 6/4" L300 K10	DN40, Q3=16 m3/hod, 6/4" šroubení, L300, K10	7 089,50 Kč CT2 1
FSM303000200E1K10	Beta SDC DN50 2" L300 K10	DN50, Q3=25 m3/hod, 2" šroubení, L300, K10	11 339,50 Kč CT2 1
Přírubové vodoměry Omega		(bez předinstalovaného pulzního vysílače)	
WEF05000N100E1K10	OMEGA SDS DN50 L200 PN25	DN50, Q3=40 m3/hod, přírubový, L200, PN25	11 134,50 Kč CT2 1
WEF08000N100E1K10	OMEGA SDS DN80 L225 PN25	DN80, Q3=63 m3/hod, přírubový, L225, PN25	12 138,50 Kč CT2 1
WEF10000N000E1K10	OMEGA SDS DN100 L250 PN25	DN100, Q3=100 m3/hod, přírubový, L250, PN25	13 886,00 Kč CT2 1

Přírubové vodoměry Delta SDC (bez předinstalovaného pulzního vysílače)

DELTA SDC DN50 L200 PN16	DN50, Q3=63 m3/hod, přírubový, L200, PN16	7 866,00 Kč	CT2	1
DELTA SDC DN80 L225 PN16	DN80, Q3=100 m3/hod, přírubový, L225, PN16	9 541,00 Kč	CT2	1
DELTA SDC DN100 L250 PN16	DN100, Q3=160 m3/hod, přírubový, L250, PN16	11 039,50 Kč	CT2	1

Impulzní vysílač K1/10/100/1000	impulzní vysílač 1/10/100/1000litrů/imp, REED, pro modely Beta, Omega, Delta, 3m kabel	1 303,00 Kč	CT2	1
--	--	--------------------	-----	---

VODOMĚRY SENSUS S MOŽNOSTÍ PULZNÍHO VÝSTUPU



Pro měření okamžitých průtoků i celkových spotřeb vody
Možnost připojení ke všem námi dodávaným jednotkám
podporující měření průtoků (Rain Bird, Hydrowise, Weathermatic)
Kompatibilní se pulzním systémem HRI
420 - pro průtoky Qn= 1,5-10 m3/hod
Vnější závit na obou stranách

Modely:

CTVP110430	SENSUS 420 020 L165 3/4" závit	SENSUS 420, DN20, Qn=2,5 m3/hod, 3/4", L165	1 499,27 Kč	NET	1
CTVP110432	SENSUS 420 020 L190 1" závit	SENSUS 420, DN20, Qn=2,5 m3/hod, 1", L190	1 488,29 Kč	NET	1
CTVP110431	SENSUS 420 025 L260 5/4" závit	SENSUS 420, DN25, Qn=3,5 m3/hod, 5/4", L260	3 133,54 Kč	NET	1
CTVP180743	SENSUS 420 030 L260 6/4" závit	SENSUS 420, DN30, Qn=6,0 m3/hod, 6/4", L260	2 866,83 Kč	NET	1
CTVP180743	SENSUS 420 040 L300 2" závit	SENSUS 420, DN40, Qn=10,0 m3/hod, 6/4", L300	4 696,46 Kč	NET	1
CTVP110435	HRI pulzní sensor 1 l/imp	induktivní sensor, výstup 1 l/imp, Qn=1,5m3/h	1 534,39 Kč	NET	1
CTVP110437	HRI pulzní sensor 10 l/imp	induktivní sensor, výstup 10 l/imp, Qn=2,5-10 m3/h	1 534,39 Kč	NET	1
CTVP110436	HRI pulzní sensor 100 l/imp	induktivní sensor, výstup 100 l/imp, Qn=>10 m3/h	1 534,39 Kč	NET	1

REDUKČNÍ VENTILY OR RIGAMONTI

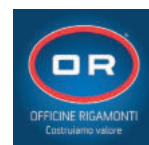
Snižuje a stabilizuje tlak kapaliny
v rozvodech vody podle přednastavené hodnoty.
Možnost připojení manometru
Splňuje vyhlášku ministerstva zdravotnictví na přepravu pitné vody
Šroubení s vnitřním závitem na obou stranách
Pro optimalizaci tlaku v závlahovém systému zahrad a parků.



CTOR0233120	OR redukční ventil 3/4"	redukční ventil 3/4", PN25, rozsah 1-5,5bar Tmax 130°C	1 080,00 Kč	CT2	1
CTOR0233125	OR redukční ventil 1"	redukční ventil 1", PN25, rozsah 1-5,5bar Tmax 130°C	1 740,00 Kč	CT2	1
CTOR0233133	OR redukční ventil 5/4"	redukční ventil 5/4", PN25, rozsah 1-5,5bar Tmax 130°C	2 840,00 Kč	CT2	1
CTOR0233142	OR redukční ventil 6/4"	redukční ventil 6/4", PN25, rozsah 1-5,5bar Tmax 130°C	3 430,00 Kč	CT2	1
CTOR0233150	OR redukční ventil 2"	redukční ventil 2", PN25, rozsah 1-5,5bar Tmax 130°C	4 740,00 Kč	CT2	1

KÓD

MODEL

POPIS POLOŽKY

CENA
KS

KATEGORIE

CENA KS
V BALENÍKS
V BALENÍ
Mobile Boost Profi - mobilní posilovací stanice s připojením na vodovod

Mobilní stanice na posílení tlaku z vodovodního řadu
 Plně automatická stanice díky automatickému čerpadlu Pedrollo
 Připojení na kemp / zahradní kohout
 Dopouštění do nádrže s přerušenou hladinou přes mechanický plovák
 Dopouštění dle nejpřísnějších norem a požadavků vodárenských společností
 Uzamykatelná skříň!
 Jednoduchá montáž - plug&play!
 Pro venkovní použití - voděodolné, UV stabilní
 Barva - žulová šedá (granit)
 Možnost připojení zahradní hadice přes rychlospojku
 Možnost instalace vodoměru na přívod



Součástí stanice je čerpadlo EVO PRESS 5-50 s tlakovou nádobou
 mechanický plovák pro dopouštění

**IDEÁLNÍ ŘEŠENÍ PŘI NÍZKÉM TLAKU Z VODOVODNÍHO ŘADU
 BEZ NUTNOSTI BUDOVNÍ VELKÉ NÁDRŽE!**

**CERTIFIKOVANÝ A PATENTOVANÝ ZPŮSOB NAPOJENÍ NA VODOVODNÍ ŘAD
 DLE NEJPŘÍSNĚJŠÍCH NĚMECKÝCH NOREM DIN EN 1717 A DIN 1988-100**

CTMBOOSTPROFI MobileBoost® Profi

posilovací stanice s čerpadlem Pedrollo EVO
 PRESS 5-50, 230 V, 0,55 kW, připojení 3/4" AG,
 výtlak 1"AG, užit. objem 55 l

58 850,00 Kč CT

1

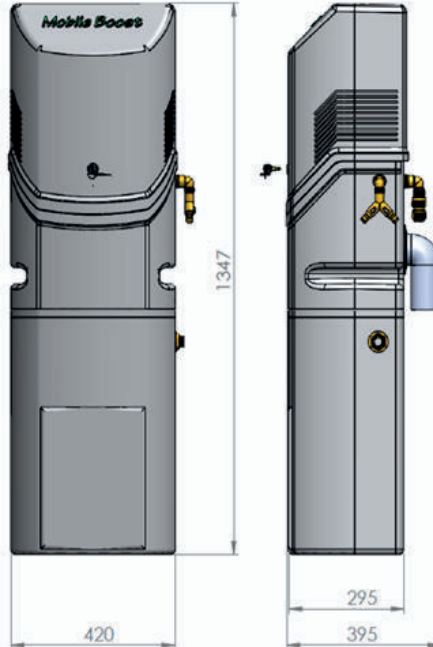

MobileBoost® Technické informace	
Výška	1347 mm
Šířka	420 mm
Hloubka	395 mm
Hmotnost	26 kg
Užitný objem	55 litrů
Výkon	0,75 kW
Napájení	230V/50Hz
Pracovní teplota vody	Max. 35°C
Průtok/výtlač	0,6m ³ /h při 5,0barech 1,8m ³ /h při 4,0barech 2,4m ³ /h při 3,0barech
Výtlač (max.)	5 Bar
Připojení na vodovod	3/4" AG
Výtlač - připojení	1" AG
Stupeň krytí čerpadla	IP X8
Bezpečnostní přepad	DN75

MODEL	POWER (P ₂)		Q	Flow rate						
	kW	HP		m ³ /h	0	0.6	1.2	1.8	2.4	3.0
Single-phase			l/min	0	10	20	30	40	50	60
EVO PRESS 5-50	0.75	1	H metres	53	50	45.5	40.5	35	29	21.5

KÓD

MODEL

POPIS POLOŽKY

CENA
KS

KATEGORIE

CENA KS
V BALENÍKS
V BALENÍ
ZAHRADNÍ OBRUBNÍKY GARDEN DIAMOND (NEVIDITELNÝ OBRUBNÍK)

Využití pro oddělení trávníků od okrasných záhonů, zpevněných cest i pro ohraničení solitérů v zahradě nebo parku. Zabraňují prorůstání trávníků tam, kde je to nežádoucí a zdůrazňují velice čisté a estetické linie, které při použití spojovacích konektorů tvoří nekonečný a na pohled nedělený pás.

OBRUBNÍKY GARDEN DIAMOND

			Cena za kus/Kč jednotlivé kusy	Z1	Cena za kus/Kč celé balení	
GTGD006	GD BLACK06	Obrubník GARDEN DIAMOND černý, 6m role	400,00 Kč	Z1	380,00 Kč	8
GTGD012	GD BLACK12	Obrubník GARDEN DIAMOND černý, 12m role	800,00 Kč	Z1	760,00 Kč	4
GTPS23	GD STAKE01	Kolík k obrubníkům GARDEN DIAMOND	25,00 Kč	Z1	23,75 Kč	20
GTKON I	GD CON01	Konektor GARDEN DIAMOND - Spojka I	25,00 Kč	Z1	20,00 Kč	10
GTKON L	GD CON02	Konektor GARDEN DIAMOND - Spojka L	25,00 Kč	Z1	20,00 Kč	10
GTKON T	GD CON03	Konektor GARDEN DIAMOND - Spojka T	25,00 Kč	Z1	20,00 Kč	10

ZAHRADNÍ OBRUBNÍKY SL GREEN ECO a ECOBRUK

Zahradní obrubníky SL Green ECO, ECOBRUK a ECOBRUK PREMIUM pro profesionální aplikaci realizačních firem
 Materiál: PE / PP recyklát



ECOBRUK ECONOMY



ECOBRUK PREMIUM



SL GREEN

			Cena za kus/Kč jednotlivé kusy	Z1	Cena za kus/Kč celé balení	
SLGR80045BL	SL GREEN 80 045 BLACK	SL GREEN černý, délka 80 cm, výška 4,5 cm	46,27 Kč	Z1	41,27 Kč	70
SLGR8006BL	SL GREEN 80 06 BLACK	SL GREEN černý, délka 80 cm, výška 6 cm	53,71 Kč	Z1	46,93 Kč	60
SLGRSTBL	SL GREEN STAKE BLACK	Kolík k obrubníkům SL GREEN černý, délka 24,5 cm	6,50 Kč	Z1	4,50 Kč	50
SLEC100045BL	ECOBRUK 100 045 BLACK	Obrubník ECOBRUK XL ECONOMY černý délka 100 cm, výška 4,5 cm	41,31 Kč	Z1	35,25 Kč	60
SLEC100060BLPR	ECOBRUK 100 060 BLACK PR	Obrubník ECOBRUK XL PREMIUM černý délka 100 cm, výška 6 cm, zesílené provedení	57,84 Kč	Z1	51,67 Kč	60
SLECSTBL	ECOBRUK STAKE BLACK	Kolík k obrubníkům ECOBRUK XL černý, délka 24,5 cm	5,50 Kč	Z1	4,50 Kč	50



Ecobruk PREMIUM



SL GREEN



SL GREEN

KÓD	MODEL	POPIS POLOŽKY	CENA KS KS	KATEGORIE	CENA KS V BALENÍ	KS V BALENÍ
-----	-------	---------------	---------------	-----------	---------------------	----------------

STABILIZAČNÍ ZATRAVŇOVACÍ DLAŽBA ECOBRUK

Aplikace na parkovacích plochách, zatěžovaných trávnicích, otevřených obchodních plochách, golfových hřištích, apod.

Materiál: PE / PP recyklát

Cena za kus/Kč jednotlivé kusy		Cena za kus/Kč celé balení	
82,64 Kč	Z1	76,86 Kč	20

SLGR494939GR **ECOBRUK STRONG I GREEN** Stabilizační dlažba ECOBRUK Strong I **zelená**

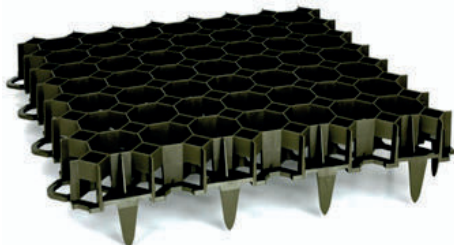

Rozměry 492 x 492 x 39 mm

Tloušťka stěny 5 mm

Váha 1,05 kg / ks

Na 1 m² potřeba 4,4 ks

Nosnost 160 t/m²

Cena za kus/Kč jednotlivé kusy		Cena za kus/Kč celé balení	
103,30 Kč	Z1	96,07 Kč	20

SLGR573804GR **ECOBRUK STRONG IV BLACK** Stabilizační dlažba ECOBRUK Strong IV **černá**



Rozměry 570 x 380 x 40 mm

Zesílená tloušťka stěny 6 mm

Váha 1,3 kg / ks

Na 1 m² potřeba 4,6 ks

Vyšší maximální zátěž až 500t/m² - testováno TÜV SÜD dle DIN EN 1072

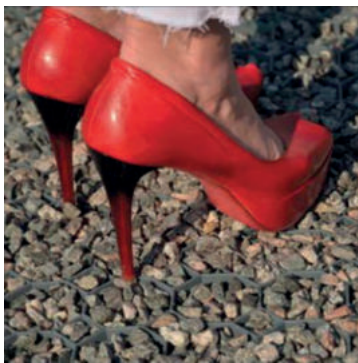
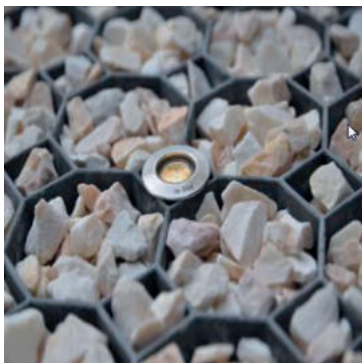

Možnost instalace s osvětlením in-lite

Vodovodní sloupky a elektroslooupky pro připojení na zahradách

VODOVODNÍ SLOUPKY

VSV2K	Vodovodní sloupek kovaný 1/2"	2 985,00 Kč	Z2	1
VSV2N	Vodovodní sloupek nerezový 1/2"	3 740,00 Kč	Z2	1
VSV2K1	Vodovodní sloupek kovaný 1"	4 530,00 Kč	Z2	1

Vodovodní hydrant pro připojení zahradní hadice, 2 vývody a držák na hadici připojení 1/2" nebo 1"

Vnější rozměry: 125 x 60 mm (v x š)

ELEKTROSLOUPKY

ESE2K	Elektrosloupek kovaný	1 650,00 Kč	Z2	1
ESE2N	Elektrosloupek nerezový	2 050,00 Kč	Z2	1
ESE2Z	Elektrosloupek stříkaný zinek DOPRODEJ	1 200,00 Kč	NET	1

Sloupky pro připojení elektrospotřebičů, 2 přípojky

Vnější rozměr: 75 x 60 mm (v x š)

KÓD

MODEL

POPIS POLOŽKY

CENA
KS

KATEGORIE

CENA KS
V BALENÍKS
V BALENÍ
ELYSEE NAVRTÁVACÍ - PAS 550/550B PN16

KÓD	MODEL	POPIS POLOŽKY	CENA KS	KATEGORIE	CENA KS V BALENÍ	KS V BALENÍ
ELYSEE NAVRTÁVACÍ - PAS 550/550B PN16						
			Cena za kus/Kč		Cena za kus/Kč	
			jednotlivé kusy		celé balení	
OELY550002501	ELY Pas 25x1/2"	25x1/2" navrtávací pas/PN16	36,50 Kč	C		300
OELY550003201	ELY Pas 32x1/2"	32x1/2" navrtávací pas/PN16	36,50 Kč	C	34,90 Kč	270
OELY550004001	ELY Pas 40x1/2"	40x1/2" navrtávací pas/PN16	44,00 Kč	C		180
OELY550B45001	ELY Pas 50x1/2"	50x1/2" navrtávací pas/PN16	100,50 Kč	C		100
OELY550B46301	ELY Pas 63x1/2"	63x1/2" navrtávací pas/PN16	106,00 Kč	C		80
OELY550002502	ELY Pas 25x3/4"	25x3/4" navrtávací pas/PN16	36,50 Kč	C		300
OELY550003202	ELY Pas 32x3/4"	32x3/4" navrtávací pas/PN16	36,50 Kč	C	34,90 Kč	270
OELY550004002	ELY Pas 40x3/4"	40x3/4" navrtávací pas/PN16	44,00 Kč	C		180
OELY550B45002	ELY Pas 50x3/4"	50x3/4" navrtávací pas/PN16	100,50 Kč	C		100
OELY550B46302	ELY Pas 63x3/4"	63x3/4" navrtávací pas/PN16	106,00 Kč	C		80
OELY550B09002	ELY Pas 90x3/4"	90x3/4" navrtávací pas, 4 šrouby, výztužný kroužek/PN16	155,00 Kč	C		40
OELY550004003	ELY Pas 40x1"	40x1" navrtávací pas, 4 šrouby, výztužný kroužek/PN16	44,00 Kč	C		150
OELY550B45003	ELY Pas 50x1"	50x1" navrtávací pas, 4 šrouby, výztužný kroužek/PN16	106,00 Kč	C		100
OELY550B46303	ELY Pas 63x1"	63x1" navrtávací pas, 4 šrouby, výztužný kroužek/PN16	106,00 Kč	C		80
OELY550B07503	ELY Pas 75x1"	75x1" navrtávací pas, 4 šrouby, výztužný kroužek/PN16	121,00 Kč	C		65
OELY550B09003	ELY Pas 90x1"	90x1" navrtávací pas, 4 šrouby, výztužný kroužek/PN16	155,00 Kč	C		40
OELY550B45004	ELY Pas 50x5/4"	50x5/4" navrtávací pas, 4 šrouby, výztužný kroužek/PN16	109,00 Kč	C		100
OELY550B46304	ELY Pas 63x5/4"	63x5/4" navrtávací pas, 4 šrouby, výztužný kroužek/PN16	120,00 Kč	C		70
OELY550B07504	ELY Pas 75x5/4"	75x5/4" navrtávací pas, 4 šrouby, výztužný kroužek/PN16	128,50 Kč	C		60
OELY550B46305	ELY Pas 63x6/4"	63x6/4" navrtávací pas, 4 šrouby, výztužný kroužek/PN16	120,00 Kč	C		70
OELY550B07505	ELY Pas 75x6/4"	75x6/4" navrtávací pas, 4 šrouby, výztužný kroužek/PN16	121,00 Kč	C		60
OELY550B09005	ELY Pas 90x6/4"	90x6/4" navrtávací pas, 4 šrouby, výztužný kroužek/PN16	155,00 Kč	C		35

ELYSEE SPOJKA - 371/381 PN10/PN16

KÓD	MODEL	POPIS POLOŽKY	CENA KS	KATEGORIE	CENA KS V BALENÍ	KS V BALENÍ
ELYSEE SPOJKA - 371/381 PN10/PN16						
			Cena za kus/Kč		Cena za kus/Kč	
			jednotlivé kusy		celé balení	
OELY371020020	ELY Spojka 20	20 spojka přímá/PN10	50,50 Kč	A		280
OELY371025025	ELY Spojka 25	25 spojka přímá/PN10	70,00 Kč	A		220
OELY371032032	ELY Spojka 32	32 spojka přímá/PN10	88,50 Kč	A	84,20 Kč	120
OELY371040040	ELY Spojka 40	40 spojka přímá/PN10	153,50 Kč	A		90
OELY381050050	ELY Spojka 50	50 spojka přímá/PN16	228,50 Kč	A		44
OELY381063063	ELY Spojka 63	63 spojka přímá/PN16	319,00 Kč	A		30
OELY381075075	ELY Spojka 75	75 spojka přímá/PN16	613,50 Kč	A		16
OELY381090090	ELY Spojka 90	90 spojka přímá/PN16	851,50 Kč	A		12
OELY381110110	ELY Spojka 110	110 spojka přímá/PN16	1 620,00 Kč	A		6

ELYSEE OPRAVNÁ SPOJKA - 381B PN16

KÓD	MODEL	POPIS POLOŽKY	CENA KS	KATEGORIE	CENA KS V BALENÍ	KS V BALENÍ
ELYSEE OPRAVNÁ SPOJKA - 381B PN16						
			Cena za kus/Kč			
			jednotlivé kusy			
OELY381B00063	ELY Opravná spojka 63	63 opravná spojka přímá/PN16	615,00 Kč	A		25
OELY381B00075	ELY Opravná spojka 75	75 opravná spojka přímá/PN16	1 195,00 Kč	A		10
OELY381B00090	ELY Opravná spojka 90	90 opravná spojka přímá/PN16	1 655,00 Kč	A		8

KÓD	MODEL	POPIS POLOŽKY	CENA KS KS	KATEGORIE	CENA KS V BALENÍ	KS V BALENÍ
-----	-------	---------------	---------------	-----------	---------------------	----------------

ELYSEE ZÁTKA - 370B/380B PN10/PN16

KÓD	MODEL	POPIS POLOŽKY	CENA ZA KUS/KČ	KATEGORIE	CENA ZA KUS/KČ CELÉ BALENÍ	KS V BALENÍ
0ELY370B00025	ELY Zátka 25	25 zátka /PN10	46,50 Kč	A		360
0ELY370B00032	ELY Zátka 32	32 zátka /PN10	57,00 Kč	A	54,30 Kč	220
0ELY370B00040	ELY Zátka 40	40 zátka /PN10	99,00 Kč	A		150
0ELY380B00050	ELY Zátka 50	50 zátka /PN16	160,50 Kč	A		80
0ELY380B00063	ELY Zátka 63	63 zátka /PN16	216,50 Kč	A		45
0ELY380B00075	ELY Zátka 75	75 zátka /PN16	452,50 Kč	A		26
0ELY380B00090	ELY Zátka 90	90 zátka /PN16	615,50 Kč	A		16

ELYSEE REDUKOVANÁ SPOJKA - 371A/381A PN10/PN16

KÓD	MODEL	POPIS POLOŽKY	CENA ZA KUS/KČ	KATEGORIE	CENA ZA KUS/KČ CELÉ BALENÍ	KS V BALENÍ
0ELY371A02520	ELY Red 25x20	25x20 redukována spojka/PN10	62,50 Kč	A		300
0ELY371A03220	ELY Red 32x20	32x20 redukována spojka/PN10	83,50 Kč	A		200
0ELY371A03225	ELY Red 32x25	32x25 redukována spojka/PN10	91,50 Kč	A		360
0ELY371A04032	ELY Red 40x32	40x32 redukována spojka/PN10	160,50 Kč	A		95
0ELY381A05032	ELY Red 50x32	50x32 redukována spojka/PN16	232,00 Kč	A		65
0ELY381A05040	ELY Red 50x40	50x40 redukována spojka/PN16	232,00 Kč	A		60
0ELY381A06340	ELY Red 63x40	63x40 redukována spojka/PN16	319,00 Kč	A		25
0ELY381A06350	ELY Red 63x50	63x50 redukována spojka/PN16	319,00 Kč	A		30
0ELY381A07563	ELY Red 75x63	75x63 redukována spojka/PN16	613,50 Kč	A		18
0ELY381A09063	ELY Red 90x63	90x63 redukována spojka/PN16	767,00 Kč	A		12
0ELY381A09075	ELY Red 90x75	90x75 redukována spojka/PN16	767,00 Kč	A		12
0ELY381A11090	ELY Red 110x90	110x90 redukována spojka/PN16	1 439,50 Kč	A		8

ELYSEE KOLENO - 372/382 PN10/PN16

KÓD	MODEL	POPIS POLOŽKY	CENA ZA KUS/KČ	KATEGORIE	CENA ZA KUS/KČ CELÉ BALENÍ	KS V BALENÍ
0ELY372020020	ELY Koleno 20	20 koleno /PN10	52,50 Kč	A		240
0ELY372025025	ELY Koleno 25	25 koleno /PN10	74,50 Kč	A		200
0ELY372032032	ELY Koleno 32	32 koleno /PN10	91,50 Kč	A	86,70 Kč	100
0ELY372040040	ELY Koleno 40	40 koleno /PN10	168,00 Kč	A		80
0ELY382050050	ELY Koleno 50	50 koleno /PN16	250,00 Kč	A		36
0ELY382063063	ELY Koleno 63	63 koleno /PN16	328,50 Kč	A		24
0ELY382075075	ELY Koleno 75	75 koleno /PN16	648,50 Kč	A		12
0ELY382090090	ELY Koleno 90	90 koleno /PN16	831,50 Kč	A		8

KÓD MODEL POPIS POLOŽKY CENA KS KATEGORIE CENA KS V BALENÍ KS V BALENÍ

ELYSEE KOLENO D x VNĚJŠÍ ZÁVIT- 372A/382A PN10/PN16



			Cena za kus/Kč jednotlivé kusy	A	Cena za kus/Kč celé balení	
0ELY372A02502	ELY KAG 25x3/4"	25x3/4" přech. koleno, vněj.z./PN10	54,50 Kč	A		280
0ELY372A02503	ELY KAG 25x1"	25x1" přech. koleno, vněj.z./PN10	54,50 Kč	A		240
0ELY372A03202	ELY KAG 32x3/4"	32x3/4" přech. koleno, vněj.z./PN10	64,50 Kč	A	61,00 Kč	180
0ELY372A03203	ELY KAG 32x1"	32x1" přech. koleno, vněj.z./PN10	64,50 Kč	A	61,00 Kč	180
0ELY372B03204	ELY KAG 32x5/4"	32x5/4" přech. koleno, vněj.z./PN10	89,50 Kč	A		150
0AUNI1008040004	UNI KAG 40x1"	40x1" přech. koleno, vněj.z./PN16	177,50 Kč	A		180
0ELY372A04004	ELY KAG 40x5/4"	40x5/4" přech. koleno, vněj.z./PN10	111,50 Kč	A		110
0ELY372A04005	ELY KAG 40x6/4"	40x6/4" přech. koleno, vněj.z./PN10	111,50 Kč	A		110
0ELY382A05005	ELY KAG 50x6/4"	50x6/4" přech. koleno, vněj.z./PN16	173,50 Kč	A		60
0ELY382A05006	ELY KAG 50x2"	50x2" přech. koleno, vněj.z./PN16	173,50 Kč	A		60
0ELY382A06306	ELY KAG 63x2"	63x2" přech. koleno, vněj.z./PN16	228,50 Kč	A		30

ELYSEE KOLENO D x VNITŘNÍ ZÁVIT- 372B/382B PN10/PN16



			Cena za kus/Kč jednotlivé kusy	A	Cena za kus/Kč celé balení	
0ELY372B02001	ELY KIG 20x1/2"	20x1/2" přech. koleno, vnitř.z./PN10	43,00 Kč	A		360
0ELY372B02002	ELY KIG 20x3/4"	20x3/4" přech. koleno, vnitř.z./PN10	43,00 Kč	A		360
0ELY372B02501	ELY KIG 25x1/2"	25x1/2" přech. koleno, vnitř.z./PN10	52,50 Kč	A		320
0ELY372B02502	ELY KIG 25x3/4"	25x3/4" přech. koleno, vnitř.z./PN10	60,50 Kč	A		320
0ELY372B02503	ELY KIG 25x1"	25x1" přech. koleno, vnitř.z./PN10	60,50 Kč	A		200
0ELY372B03202	ELY KIG 32x3/4"	32x3/4" přech. koleno, vnitř.z./PN10	71,00 Kč	A	66,30 Kč	170
0ELY372B03203	ELY KIG 32x1"	32x1" přech. koleno, vnitř.z./PN10	71,00 Kč	A	66,30 Kč	170
0ELY372B03204	ELY KIG 32x5/4"	32x5/4" přech. koleno, vnitř.z./PN10	93,50 Kč	A		150
0ELY372B04003	ELY KIG 40x1"	40x1" přech. koleno, vnitř.z./PN10	150,50 Kč	A		80
0ELY372B04004	ELY KIG 40x5/4"	40x5/4" přech. koleno, vnitř.z./PN10	150,50 Kč	A		90
0ELY372B04005	ELY KIG 40x6/4"	40x6/4" přech. koleno, vnitř.z./PN10	150,50 Kč	A		90
0ELY382B05005	ELY KIG 50x6/4"	50x6/4" přech. koleno, vnitř.z./PN16	218,50 Kč	A		55
0ELY382B05006	ELY KIG 50x2"	50x2" přech. koleno, vnitř.z./PN16	218,50 Kč	A		55
0ELY382B06306	ELY KIG 63x2"	63x2" přech. koleno, vnitř.z./PN16	286,00 Kč	A		30

ELYSEE T-KUS S VNITŘNÍM ZÁVITEM NA ODBOČCE - 373/383 PN10/PN16



			Cena za kus/Kč jednotlivé kusy	A		
0ELY373002501	ELY TIG 25x1/2"x25	25x1/2"x25 T-vnitř.z. na odbočce/PN10	85,50 Kč	A		160
0ELY373002502	ELY TIG 25x3/4"x25	25x3/4"x25 T-vnitř.z. na odbočce/PN10	85,50 Kč	A		160
0ELY373003202	ELY TIG 32x3/4"x32	32x3/4"x32 T-vnitř.z. na odbočce/PN10	115,50 Kč	A		100
0ELY373003203	ELY TIG 32x1"x32	32x1"x32 T-vnitř.z. na odbočce/PN10	115,50 Kč	A		100
0ELY373004003	ELY TIG 40x1"x40	40x1"x40 T-vnitř.z. na odbočce/PN10	226,50 Kč	A		60
0ELY373004004	ELY TIG 40x5/4"x40	40x5/4"x40 T-vnitř.z. na odbočce/PN10	226,50 Kč	A		60
0ELY373004005	ELY TIG 40x6/4"x40	40x6/4"x40 T-vnitř.z. na odbočce/PN10	226,50 Kč	A		60
0ELY383005005	ELY TIG 50x6/4"x50	50x6/4"x50 T-vnitř.z. na odbočce/PN16	288,00 Kč	A		30
0ELY383005006	ELY TIG 50x2"x50	50x2"x50 T-vnitř.z. na odbočce/PN16	288,00 Kč	A		30
0ELY383006306	ELY TIG 63x2"x63	63x2"x63 T-vnitř.z. na odbočce/PN16	450,50 Kč	A		20
0ELY383007506	ELY TIG 75x2"x75	75x2"x75 T-vnitř.z. na odbočce/PN16	773,00 Kč	A		10

KÓD

MODEL

POPIS POLOŽKY

CENA
KS

KATEGORIE

CENA KS
V BALENÍKS
V BALENÍ
ELYSEE T-KUS S VNĚJŠÍM ZÁVITEM NA ODBOČCE - 373A/383A PN10/PN16

OEL	Model	Popis položky	Cena za kus/Kč	Kategorie	Cena za kus/Kč v balení	Ks v balení
0ELY373A02003	ELY TAG 20x1"x20	20x1"x20 T-vněj.z. na odbočce/PN10	83,50 Kč	A		200
0ELY373A02502	ELY TAG 25x3/4"x25	25x3/4"x25 T-vněj.z. na odbočce/PN10	83,50 Kč	A		160
0ELY373A02503	ELY TAG 25x1"x25	25x1"x25 T-vněj.z. na odbočce/PN10	85,50 Kč	A		140
0ELY373A03202	ELY TAG 32x3/4"x32	32x3/4"x32 T-vněj.z. na odbočce/PN10	111,50 Kč	A		100
0ELY373A03203	ELY TAG 32x1"x32	32x1"x32 T-vněj.z. na odbočce/PN10	111,50 Kč	A		100
0ELY373A04003	ELY TAG 40x1"x40	40x1"x40 T-vněj.z. na odbočce/PN10	188,00 Kč	A		60
0ELY373A04004	ELY TAG 40x5/4"x40	40x5/4"x40 T-vněj.z. na odbočce/PN10	188,00 Kč	A		60
0ELY373A04005	ELY TAG 40x6/4"x40	40x6/4"x40 T-vněj.z. na odbočce/PN10	188,00 Kč	A		60
0ELY383A05005	ELY TAG 50x6/4"x50	50x6/4"x50 T-vněj.z. na odbočce/PN16	295,00 Kč	A		35
0ELY383A05006	ELY TAG 50x2"x50	50x2"x50 T-vněj.z. na odbočce/PN16	295,00 Kč	A		35
0ELY383A05008	ELY TAG 63x2"x63	63x2"x63 T-vněj.z. na odbočce/PN16	464,50 Kč	A		20
0ELY383A05009	ELY TAG 75x2"x75	75x2"x75 T-vněj.z. na odbočce/PN16	900,00 Kč	A		10

ELYSEE T-KUS - 374/374A/384 PN10/PN16

OEL	Model	Popis položky	Cena za kus/Kč	Kategorie	Cena za kus/Kč celé balení	Ks v balení
0ELY374020020	ELY T 20	20 T-kus /PN10	64,50 Kč	A		160
0ELY374025025	ELY T 25	25 T-kus /PN10	99,00 Kč	A		120
0ELY374032032	ELY T 32	32 T-kus /PN10	125,50 Kč	A	119,30 Kč	75
0ELY374040040	ELY T 40	40 T-kus /PN10	233,00 Kč	A		50
0ELY384050050	ELY T 50	50 T-kus /PN16	344,50 Kč	A		25
0ELY384063063	ELY T 63	63 T-kus /PN16	498,50 Kč	A		16
0ELY384075075	ELY T 75	75 T-kus /PN16	920,00 Kč	A		8
0ELY384090090	ELY T 90	90 T-kus /PN16	1 335,00 Kč	A		5
0ELY384110110	ELY T 110	110 T-kus /PN16	2 175,00 Kč	A		2
0ELY374A02520	ELY T 25x20x25	25x20x25 T-kus /PN10	87,00 Kč	A		120
0ELY384B02532	ELY T 25x32x25	25x32x25 T-kus /PN16	146,00 Kč	A		80
0ELY374A03225	ELY T 32x25x32	32x25x32 T-kus /PN10	116,50 Kč	A		80
0ELY374A04032	ELY T 40x32x40	40x32x40 T-kus /PN10	214,00 Kč	A		50
0ELY384A05040	ELY T 50x40x50	50x40x50 T-kus /PN16	280,00 Kč	A		50
0ELY384A06332	ELY T 63x32x63	63x32x63 T-kus /PN16	610,50 Kč	A		16
0ELY384A06350	ELY T 63x50x63	63x50x63 T-kus /PN16	610,50 Kč	A		16

ELYSEE PŘECHODKA PŘÍMÁ NA PŘÍRUBU PN16

0ELY380D06306	Přechodka přímá 63xDN50	přech. přímá na přírubu DN50 (2")/PN16	928,00 Kč	A		1
0ELY380D09008	Přechodka přímá 90xDN80	přech. přímá na přírubu DN80 (3")/PN16	1 195,50 Kč	A		1

KÓD MODEL POPIS POLOŽKY CENA KS KATEGORIE CENA KS V BALENÍ KS V BALENÍ

ELYSEE LOCK TVAROVKY 20 a 25 (QUICK JOINT 20 a QF HEADER 25)



Tvarovky pro rozvodné potrubí RB QF HEADER 25
Tvarovky pro rozvodné potrubí tenkostěnné potrubí 20 mm
Alternativa k tvarovkám Quick joint 20 mm
Součástí tvarovek jsou zajišťovací adaptéry

Tlaková řada PN10 (10 bar)

			Cena za kus/Kč jednotlivé kusy		Cena za kus/Kč celé balení	
OELY240002001	ELY LOCK PAG 20x1/2"	Přechodka přímá 20x1/2"AG,vnější záv,lock,PN10	37,00 Kč	A		25
OELY240002002	ELY LOCK PAG 20x3/4"	Přechodka přímá 20x3/4"AG,vnější záv,lock,PN10	37,00 Kč	A		25
OELY240B00020	ELY LOCK ZATKA 20	Zátka 20, lock, PN10	22,00 Kč	A		25
OELY241020020	ELY LOCK SPOJKA 20	Spojka 20, lock, PN10	35,00 Kč	A		25
OELY242020020	ELY LOCK KOLENO 20	Koleno 20, lock, PN10	43,50 Kč	A		25
OELY242A02001	ELY LOCK KAG 20x1/2"	Přechodka koleno 20x1/2"AG,vnější záv,lock,PN10	35,00 Kč	A		25
OELY242A02002	ELY LOCK KAG 20x3/4"	Přechodka koleno 20x3/4"AG,vnější záv,lock,PN10	35,00 Kč	A		25
OELY244020020	ELY LOCK T-KUS 20	T-kus 20, lock, PN10	54,00 Kč	A		25
OELY241025025	ELY LOCK COUP25	Spojka 25, lock, PN10	77,50 Kč	A	69,80 Kč	50
OELY244025025	ELY LOCK TEE25	T-kus 25, lock, PN10	95,00 Kč	A	85,50 Kč	10
OELY240002503	ELY LOCK COUP 25x1" AG	Přechodka přímá 25x1"AG,vnější záv,lock,PN10	40,00 Kč	A	36,00 Kč	25
OELY240002502	ELY LOCK COUP 25x3/4" AG	Přechodka přímá 25x3/4"AG,vnější záv,lock,PN10	40,00 Kč	A	36,00 Kč	25
OELY242025025	ELY LOCK ELBOW25	Koleno 25, lock, PN10	70,00 Kč	A	63,00 Kč	25

ELYSEE KULOVÝ VENTIL PLASTOVÝ - 1001/1007 PN10



			Cena za kus/Kč jednotlivé kusy			
OELY100112111	ELY Kulový ventil 3/4" IGxIG	3/4" kulový ventil, plast, vnitř. závit /PN10	407,50 Kč	A		120
OELY100112112	ELY Kulový ventil 1" IGxIG	1" kulový ventil, plast, vnitř. závit /PN10	447,00 Kč	A		40
OELY100112113	ELY Kulový ventil 5/4" IGxIG	5/4" kulový ventil, plast, vnitř. závit /PN10	585,50 Kč	A		16
OELY100112114	ELY Kulový ventil 6/4" IGxIG	6/4" kulový ventil, plast, vnitř. závit /PN10	658,00 Kč	A		16
OELY100112115	ELY Kulový ventil 2" IGxIG	2" kulový ventil, plast, vnitř. závit /PN10	1 195,50 Kč	A		16
OELY100707361	ELY Kulový ventil 25x3/4" IG	25x3/4" kulový ventil, plast, vnitř. závit /PN10	356,00 Kč	A		40
OELY100707362	ELY Kulový ventil 32x1" IG	32x1" kulový ventil, plast, vnitř. závit /PN10	423,50 Kč	A		40
OELY100707369	ELY Kulový ventil 40x5/4" IG	40x5/4" kulový ventil, plast, vnitř. závit /PN10	575,50 Kč	A		15
OELY100707364	ELY Kulový ventil 50x6/4" IG	50x6/4" kulový ventil, plast, vnitř. závit /PN10	916,50 Kč	A		15
OELY100707365	ELY Kulový ventil 63x2" IG	63x2" kulový ventil, plast, vnitř. závit /PN10	1 137,00 Kč	A		7
OELY100707367	ELY Kulový ventil 25x3/4" AG	25x3/4" kulový ventil, plast, vněj. závit /PN10	356,00 Kč	A		40
OELY100707368	ELY Kulový ventil 32x1" AG	32x1" kulový ventil, plast, vněj. závit /PN10	423,50 Kč	A		40
OELY100707369	ELY Kulový ventil 40x5/4" AG	40x5/4" kulový ventil, plast, vněj. závit /PN10	575,50 Kč	A		15
OELY100707370	ELY Kulový ventil 50x6/4" AG	50x6/4" kulový ventil, plast, vněj. závit /PN10	916,50 Kč	A		15
OELY100707371	ELY Kulový ventil 63x2" AG	63x2" kulový ventil, plast, vněj. závit /PN10	1 137,00 Kč	A		7
OELY100707351	ELY Kulový ventil 25x25	25x25 kulový ventil, plast /PN10	590,00 Kč	A		30
OELY100707352	ELY Kulový ventil 32x32	32x32 kulový ventil, plast /PN10	656,50 Kč	A		28
OELY100707353	ELY Kulový ventil 40x40	40x40 kulový ventil, plast /PN10	758,50 Kč	A		10
OELY100707354	ELY Kulový ventil 50x50	50x50 kulový ventil, plast /PN10	1 148,00 Kč	A		10
OELY100707355	ELY Kulový ventil 63x63	63x63 kulový ventil, plast /PN10	1 565,50 Kč	A		10

KÓD

MODEL

POPIS POLOŽKY

CENA
KS

KATEGORIE

CENA KS
V BALENÍKS
V BALENÍ

BERGO QLOK PUSH TVAROVKY

REVOLUCE VE SPOJOVÁNÍ PE POTRUBÍ!

Spolehlivé a rychlé spojování PE potrubí - systém PUSH and GO (Push-fittings)

Jednoduchá a rychlá montáž bez nářadí.

Jednoduchá demontáž pomocí nástroje - unlock key.



Tlaková řada 10 bar

Pro všechny druhy námi dodávané typy PE potrubí LDPE/PE40/PE80/PE100

Mrazuvzdornost

Dostupné dimenze: 20, 25, 32 mm

Materiály:

- tělo tvarovky PP (RAW polypropylen)
- těsnící o-kroužek NBR
- nerezový zajišťovací svěrný kroužek



BERGO QLOK PAG - DG PŘÍMÝ PŘECHOD PE x VNĚJŠÍ ZÁVIT



0QLMA25B
0QLMA25C
0QLMA32B
0QLMA32C

QLOK PAG 25x3/4" AG PN10
QLOK PAG 25x1" AG PN10
QLOK PAG 32x3/4" AG PN10
QLOK PAG 32x1" AG PN10

DG PŘÍMÝ PŘECHOD 25x3/4" VNĚJŠÍ ZÁVIT, PN10
DG PŘÍMÝ PŘECHOD 25x1" VNĚJŠÍ ZÁVIT, PN10
DG PŘÍMÝ PŘECHOD 32x3/4" VNĚJŠÍ ZÁVIT, PN10
DG PŘÍMÝ PŘECHOD 25x1" VNĚJŠÍ ZÁVIT, PN10

Cena za kus/Kč
jednotlivé kusy

36,75 Kč
38,50 Kč
45,50 Kč
47,25 Kč

A
A
A
A

Cena za kus/Kč
celé balení

33,08 Kč
34,65 Kč
40,95 Kč
42,53 Kč

20
15
30
24

BERGO QLOK PIG - DG PŘÍMÝ PŘECHOD PE x VNITŘNÍ ZÁVIT



0QLFA20A
0QLFA20B
0QLFA25A
0QLFA25B
0QLFA32B
0QLFA32C

QLOK PIG 20x1/2" IG PN10
QLOK PIG 20x3/4" IG PN10
QLOK PIG 25x1/2" IG PN10
QLOK PIG 25x3/4" IG PN10
QLOK PIG 32x3/4" IG PN10
QLOK PIG 32x1" IG PN10

DG přímý přechod qlok 20x1/2" VNITŘNÍ ZÁVIT, PN10
DG přímý přechod qlok 20x3/4" VNITŘNÍ ZÁVIT, PN10
DG přímý přechod qlok 25x1/2" VNITŘNÍ ZÁVIT, PN10
DG přímý přechod qlok 25x3/4" VNITŘNÍ ZÁVIT, PN10
DG přímý přechod qlok 32x3/4" VNITŘNÍ ZÁVIT, PN10
DG přímý přechod qlok 32x1" VNITŘNÍ ZÁVIT, PN10

33,25 Kč
35,00 Kč
38,50 Kč
40,25 Kč
49,00 Kč
52,50 Kč

A
A
A
A
A
A

29,93 Kč
31,50 Kč
34,65 Kč
36,23 Kč
44,10 Kč
47,25 Kč

20
20
15
15
20
24

BERGO QLOK ZÁTKA - ZÁTKA NA POTRUBÍ PE



0QLEC25
0QLEC32

QLOK Zátka 25 PN10
QLOK Zátka 32 PN10

Zátka qlok 25 mm, PN10
Zátka qlok 32 mm, PN10

43,75 Kč
52,50 Kč

A
A

39,38 Kč
47,25 Kč

25
15

KÓD

MODEL

POPIS POLOŽKY

CENA
KS

KATEGORIE

CENA KS
V BALENÍ

KS
V BALENÍ



BERGO QLOK SPOJKA - SPOJKA POTRUBÍ PE_xPE

bergo[®]



0QLC20	QLOK Spojka 20 PN10	Spojka přímá qlok 20mm, PN10
0QLC25	QLOK Spojka 25 PN10	Spojka přímá qlok 25mm, PN10
0QLC32	QLOK Spojka 32 PN10	Spojka přímá qlok 32mm, PN10

Cena za kus/Kč		Cena za kus/Kč	
jednotlivé kusy		celé balení	
47,25 Kč	A	42,53 Kč	30
59,50 Kč	A	53,55 Kč	20
80,50 Kč	A	72,45 Kč	20

BERGO QLOK SPOJKA RED - REDUKOVANÁ SPOJKA POTRUBÍ PE_xPE



0QLRC3220	QLOK Spojka red. 32x20 PN10	Spojka redukovaná přímá qlok 32x20mm, PN10
0QLRC3225	QLOK Spojka red. 32x25 PN10	Spojka redukovaná přímá qlok 32x25mm, PN10

61,25 Kč	A	55,13 Kč	20
66,50 Kč	A	59,85 Kč	20

BERGO QLOK SPOJKA KOLENO - SPOJKA KOLENO NA POTRUBÍ PE_xPE



0QLE20	QLOK Koleno 20 PN10	Spojka koleno qlok 20mm, PN10
0QLE25	QLOK Koleno 25 PN10	Spojka koleno qlok 25mm, PN10
0QLE32	QLOK Koleno 32 PN10	Spojka koleno qlok 32mm, PN10

49,00 Kč	A	44,10 Kč	30
63,00 Kč	A	56,70 Kč	30
84,00 Kč	A	75,60 Kč	30

BERGO QLOK KAG - PŘECHODKA KOLENO NA POTRUBÍ PE_xVNĚJŠÍ ZÁVIT



0QLME20B	QLOK KAG 20x3/4" AG PN10	Přechodka koleno qlok 20x3/4" vnější závit, PN10
0QLME25B	QLOK KAG 25x3/4" AG PN10	Přechodka koleno qlok 25x3/4" vnější závit, PN10
0QLME25C	QLOK KAG 25x1" AG PN10	Přechodka koleno qlok 25x1" vnější závit, PN10
0QLME32B	QLOK KAG 32x3/4" AG PN10	Přechodka koleno qlok 32x3/4" vnější závit, PN10
0QLME32C	QLOK KAG 32x1" AG PN10	Přechodka koleno qlok 32x1" vnější závit, PN10

33,25 Kč	A	29,93 Kč	15
42,00 Kč	A	37,80 Kč	10
42,00 Kč	A	37,80 Kč	10
50,75 Kč	A	45,68 Kč	10
50,75 Kč	A	45,68 Kč	10

KÓD	MODEL	POPIS POLOŽKY	CENA KS KS	KATEGORIE	CENA KS V BALENÍ	KS V BALENÍ
-----	-------	---------------	---------------	-----------	---------------------	----------------



BERGO QLOK KIG - PŘECHODKA KOLENO NA POTRUBÍ PEXVNITŘNÍ ZÁVIT



0QLFE25B
0QLFE32B
0QLFE32C

QLOK KIG 25x3/4" IG PN10
QLOK KIG 32x3/4" IG PN10
QLOK KIG 32x1" IG PN10

Přechodka koleno qlok 25x3/4" vnitřní závit, PN10
Přechodka koleno qlok 32x3/4" vnitřní závit, PN10
Přechodka koleno qlok 32x1" vnitřní závit, PN10

Cena za kus/Kč
jednotlivé kusy

43,75 Kč
54,25 Kč
61,25 Kč

A
A
A

Cena za kus/Kč
celé balení

39,38 Kč
48,83 Kč
55,13 Kč

20
16
18

BERGO QLOK TAG - T-KUS S ODBOČKOU PEXVNĚJŠÍ ZÁVITxPE



0QLMT32C

QLOK TAG 32x1"AGx32 PN10

Přechodka t-kus qlok 32x1"x32 vnější závit, PN10

96,25 Kč

A

86,63 Kč

20

BERGO QLOK TIG - T-KUS S ODBOČKOU PEXVNITŘNÍ ZÁVITxPE



0QLFT25A
0QLFT25B
0QLFT32B
0QLFT32C

QLOK TIG 25x1/2"IGx25 PN10
QLOK TIG 25x3/4"IGx25 PN10
QLOK TIG 32x3/4"IGx32 PN10
QLOK TIG 32x1"IGx32 PN10

Přechodka t-kus qlok 25x1/2"x25 vnitřní závit, PN10
Přechodka t-kus qlok 25x3/4"x25 vnitřní závit, PN10
Přechodka t-kus qlok 32x3/4"x32 vnitřní závit, PN10
Přechodka t-kus qlok 32x1"x32 vnitřní závit, PN10

75,25 Kč
78,75 Kč
99,75 Kč
105,00 Kč

A
A
A
A

67,73 Kč
70,88 Kč
89,78 Kč
94,50 Kč

16
16
15
12

BERGO QLOK TKUS - T-KUS PEXPEPE



0QLT20
0QLT25
0QLT32

QLOK T-kus 20 PN10
QLOK T-kus 25 PN10
QLOK T-kus 32 PN10

T-kus spojka qlok 20x20x20, PN10
T-kus spojka qlok 25x25x25, PN10
T-kus spojka qlok 32x32x32, PN10

75,25 Kč
96,25 Kč
129,50 Kč

A
A
A

67,73 Kč
86,63 Kč
116,55 Kč

20
18
20

KÓD

MODEL

POPIS POLOŽKY

CENA
KS

KATEGORIE

CENA KS
V BALENÍ

KS
V BALENÍ



BERGO QLOK TKUS RED - REDUKOVANÝ T-KUS PEXPExPE

bergo[®]



KÓD	MODEL	POPIS POLOŽKY	CENA KS	KATEGORIE	CENA KS V BALENÍ	KS V BALENÍ
0QLRT2520	QLOK T-kus red 25x20x25 PN10	T-kus spojka redukována qlok 25x20x25, PN10	92,75 Kč	A	83,48 Kč	10
0QLRT3220	QLOK T-kus red 32x20x32 PN10	T-kus spojka redukována qlok 32x20x32, PN10	113,75 Kč	A	102,38 Kč	10
0QLRT3225	QLOK T-kus red 32x25x32 PN10	T-kus spojka redukována qlok 32x25x32, PN10	113,75 Kč	A	102,38 Kč	10
0QLRT2032	QLOK T-kus red 20x32x20 PN10	T-kus spojka redukována qlok 20x32x20, PN10	94,50 Kč	A	85,05 Kč	12
0QLRT2532	QLOK T-kus red 25x32x25 PN10	T-kus spojka redukována qlok 25x32x25, PN10	92,75 Kč	A	92,75 Kč	10

BERGO QLOK TKUS RED - REDUKOVANÝ T-KUS 16xPEx16 / PEX16xPE



KÓD	MODEL	POPIS POLOŽKY	CENA KS	KATEGORIE	CENA KS V BALENÍ	KS V BALENÍ
0QLRT2516Q	QLOK T-kus přechod 25x16x25 PN10	T-kus přechod na 16mm BARB qlok 25x16x25, PN10	80,50 Kč	A	72,45 Kč	16
0QLRT3216Q	QLOK T-kus přechod 32x16x32 PN10	T-kus přechod na 16mm BARB qlok 32x16x32, PN10	96,25 Kč	A	86,63 Kč	15
0QLRTQ1625	QLOK T-kus přechod 16x25x16 PN10	T-kus přechod na 2x16mm BARB qlok 16x25x16, PN10	64,75 Kč	A	58,28 Kč	16
0QLRTQ1632	QLOK T-kus přechod 16x32x16 PN10	T-kus přechod na 2x16mm BARB qlok 16x32x16, PN10	77,00 Kč	A	69,30 Kč	12

BERGO QLOK TKUS UNI - UNIVERSAL T-KUS PEXVNITŘNÍ/VNĚJŠÍ ZÁVITxPE



KÓD	MODEL	POPIS POLOŽKY	CENA KS	KATEGORIE	CENA KS V BALENÍ	KS V BALENÍ
0QLMTU32B	QLOK TAG uni 32x3/4"AGx32 PN10	universál t-kus, napojení ventilů 32x3/4"x32 vněj.zav. PN10	68,25 Kč	A	61,43 Kč	18
0QLMTU32C	QLOK TAG uni 32x1"AGx32 PN10	universál t-kus, napojení ventilů 32x1"x32 vněj.zav. PN10	70,00 Kč	A	63,00 Kč	15
0QLFTU32C	QLOK TIG uni 32x1"IGx32 PN10	universál t-kus, napojení ventilů 32x1"x32 vnit.zav. PN10	105,00 Kč	A	94,50 Kč	20
0QLFTU32B	QLOK TIG uni 32x3/4"IGx32 PN10	universál t-kus, napojení ventilů 32x3/4"x32 vnit.zav. PN10	99,75 Kč	A	107,73 Kč	20

BERGO QLOK UNLOCK KEY - KLÍČ NA TVAROVKY A POTRUBÍ PE



KÓD	MODEL	POPIS POLOŽKY	CENA KS	KATEGORIE	CENA KS V BALENÍ	KS V BALENÍ
0QLUK20	QLOK Klíč na tvarovky 20	klíč na demontáž tvarovek a PE potrubí, průměr 20mm	31,50 Kč	A	28,35 Kč	5
0QLUK25	QLOK Klíč na tvarovky 25	klíč na demontáž tvarovek a PE potrubí, průměr 25mm	39,38 Kč	A	35,44 Kč	5
0QLUK32	QLOK Klíč na tvarovky 32	klíč na demontáž tvarovek a PE potrubí, průměr 32mm	47,25 Kč	A	42,53 Kč	5

KÓD

MODEL

POPIS POLOŽKY

CENA
KS

KATEGORIE

CENA KS
V BALENÍKS
V BALENÍ
EURO STANDARD ELEKTRO TVAROVKY

Kompletní katalog ZDE

 Materiál PE100RC - RAW material
 Tlaková řada PN16 (20st)
 Certifikace EN, ISO, WRAS, DVGW

Svařování pomocí běžných elektro svářecích zařízení pro PE potrubí a elektro tvarovky

**PŘED SAMOTNÝM SVÁŘENÍM JE NUTNÉ TVAROVKU I POTRUBÍ OČISTIT
 PŘÍSLUŠNÝM ČISTIČEM**

KOLENO ELEKTRO PE100 PN16 S LEHCE VYRAZITELNÝM DORAZEM

EF0016032	EF PE elektro spojka 32x32	PE100 elektro spojka pro potrubí d32 PN16	166,50 Kč	C	1
EF0016040	EF PE elektro spojka 40x40	PE100 elektro spojka pro potrubí d40 PN16	171,50 Kč	C	1
EF0016050	EF PE elektro spojka 50x50	PE100 elektro spojka pro potrubí d50 PN16	244,00 Kč	C	1
EF0016063	EF PE elektro spojka 63x63	PE100 elektro spojka pro potrubí d63 PN16	262,50 Kč	C	1
EF0016075	EF PE elektro spojka 75x75	PE100 elektro spojka pro potrubí d75 PN16	368,00 Kč	C	1
EF0016090	EF PE elektro spojka 90x90	PE100 elektro spojka pro potrubí d90 PN16	403,00 Kč	C	1
EF0016110	EF PE elektro spojka 110x110	PE100 elektro spojka pro potrubí d110 PN16	491,50 Kč	C	1
EF0016125	EF PE elektro spojka 125x125	PE100 elektro spojka pro potrubí d125 PN16	684,50 Kč	C	1
EF0016140	EF PE elektro spojka 140x140	PE100 elektro spojka pro potrubí d140 PN16	869,50 Kč	C	1
EF0016160	EF PE elektro spojka 160x160	PE100 elektro spojka pro potrubí d160 PN16	891,00 Kč	C	1
EF0040032	EF PE elektro spojka red 40x32	PE100 elektro redukovaná spojka d40x32 PN16	480,50 Kč	C	1
EF0050040	EF PE elektro spojka red 50x40	PE100 elektro redukovaná spojka d50x40 PN16	515,50 Kč	C	1
EF0063040	EF PE elektro spojka red 63x40	PE100 elektro redukovaná spojka d63x40 PN16	549,00 Kč	C	1
EF0063050	EF PE elektro spojka red 63x50	PE100 elektro redukovaná spojka d63x50 PN16	549,00 Kč	C	1
EF0075063	EF PE elektro spojka red 75x63	PE100 elektro redukovaná spojka d75x63 PN16	651,00 Kč	C	1
EF0090063	EF PE elektro spojka red 90x63	PE100 elektro redukovaná spojka d90x63 PN16	842,00 Kč	C	1
EF0090075	EF PE elektro spojka red 90x75	PE100 elektro redukovaná spojka d90x75 PN16	842,00 Kč	C	1
EF0110090	EF PE elektro spojka red 110x90	PE100 elektro redukovaná spojka d110x90 PN16	1 185,00 Kč	C	1
EF0125090	EF PE elektro spojka red 125x90	PE100 elektro redukovaná spojka d125x90 PN16	1 390,00 Kč	C	1
EF0125110	EF PE elektro spojka red 125x110	PE100 elektro redukovaná spojka d125x110 PN16	1 390,00 Kč	C	1
EF0160090	EF PE elektro spojka red 160x90	PE100 elektro redukovaná spojka d160x90 PN16	2 180,00 Kč	C	1
EF0160110	EF PE elektro spojka red 160x110	PE100 elektro redukovaná spojka d160x110 PN16	2 180,00 Kč	C	1
EF0160125	EF PE elektro spojka red 160x125	PE100 elektro redukovaná spojka d160x125 PN16	2 180,00 Kč	C	1



KOLENO 90st ELEKTRO PE100 PN16

EF1116032	EF PE elektro 90st koleno 32x32	PE100 elektro koleno 90st pro potrubí 32x32 PN16	400,00 Kč	C	1
EF1116040	EF PE elektro 90st koleno 40x40	PE100 elektro koleno 90st pro potrubí 40x40 PN16	450,50 Kč	C	1
EF1116050	EF PE elektro 90st koleno 50x50	PE100 elektro koleno 90st pro potrubí 50x50 PN16	617,50 Kč	C	1
EF1116063	EF PE elektro 90st koleno 63x63	PE100 elektro koleno 90st pro potrubí 63x63 PN16	751,00 Kč	C	1
EF1116075	EF PE elektro 90st koleno 75x75	PE100 elektro koleno 90st pro potrubí 75x75 PN16	1 100,00 Kč	C	1
EF1116090	EF PE elektro 90st koleno 90x90	PE100 elektro koleno 90st pro potrubí 90x90 PN16	1 185,00 Kč	C	1
EF1116110	EF PE elektro 90st koleno 110x110	PE100 elektro koleno 90st pro potrubí 110x110 PN16	1 702,00 Kč	C	1
EF1116160	EF PE elektro 90st koleno 160x160	PE100 elektro koleno 90st pro potrubí 160x160 PN16	3 120,00 Kč	C	1

**PRO AKTUÁLNÍ NABÍDKU A PRODUKTŮ EURO STANDARD KONTAKTUJTE NAŠE TECHNICKÉ PORADCE.
 JEDNÁ SE O VÝTAH ZE SORTIMENTU ELEKTRO TVAROVEK. POKUD VÁM CHYBÍ NĚKTERÁ Z TVAROVEK NEVÁHEJTE NÁS KONTAKTOVAT!**

KÓD	MODEL	POPIS POLOŽKY	CENA KS KS	KATEGORIE	CENA KS V BALENÍ	KS V BALENÍ
T-KUS ELEKTRO S ODBOČKOU NA TUPO PE100 PN16						
						
EF2116032	EF PE t-kus 32x32x32 PN16 na tupu	PE100 elektro t-kus na tupu pro potrubí 32x32x32 PN16	450,50 Kč	C		1
EF2116040	EF PE t-kus 40x40x40 PN16 na tupu	PE100 elektro t-kus na tupu pro potrubí 40x40x40 PN16	600,50 Kč	C		1
EF2116050	EF PE t-kus 50x50x50 PN16 na tupu	PE100 elektro t-kus na tupu pro potrubí 50x50x50 PN16	649,50 Kč	C		1
EF2116063	EF PE t-kus 63x63x63 PN16 na tupu	PE100 elektro t-kus na tupu pro potrubí 63x63x63 PN16	717,50 Kč	C		1
EF2116075	EF PE t-kus 75x75x75 PN16 na tupu	PE100 elektro t-kus na tupu pro potrubí 75x75x75 PN16	1 050,00 Kč	C		1
EF2116090	EF PE t-kus 90x90x90 PN16 na tupu	PE100 elektro t-kus na tupu pro potrubí 90x90x90 PN16	1 220,00 Kč	C		1
EF2116110	EF PE t-kus 110x110x110 PN16 na tupu	PE100 elektro t-kus na tupu pro potrubí 110x110x110 PN16	1 720,00 Kč	C		1
EF2116125	EF PE t-kus 125x125x125 PN16 na tupu	PE100 elektro t-kus na tupu pro potrubí 125x125x125 PN16	2 260,00 Kč	C		1
EF2116160	EF PE t-kus 160x160x160 PN16 na tupu	PE100 elektro t-kus na tupu pro potrubí 160x160x160 PN16	3 810,00 Kč	C		1

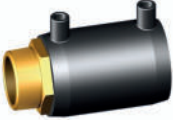

ZÁTKA ELEKTRO PE100 PN16						
						
EF3616032	EF PE elektro zátka 32 PN16	PE100 elektro zátka pro potrubí d32 PN16	271,00 Kč	C		1
EF3616040	EF PE elektro zátka 40 PN16	PE100 elektro zátka pro potrubí d40 PN16	294,50 Kč	C		1
EF3616050	EF PE elektro zátka 50 PN16	PE100 elektro zátka pro potrubí d50 PN16	399,00 Kč	C		1
EF3616063	EF PE elektro zátka 63 PN16	PE100 elektro zátka pro potrubí d63 PN16	464,00 Kč	C		1
EF3616090	EF PE elektro zátka 90 PN16	PE100 elektro zátka pro potrubí d90 PN16	936,00 Kč	C		1
EF3616110	EF PE elektro zátka 110 PN16	PE100 elektro zátka pro potrubí d110 PN16	1 205,00 Kč	C		1
EF3616140	EF PE elektro zátka 140 PN16	PE100 elektro zátka pro potrubí d140 PN16	2 100,00 Kč	C		1

DG PŘECHOD NA ZÁVIT ELEKTRO PE100 PN16						
						
EF2177032	EF PE DG přechodka 32x1" AG PN25	PE100 elektro DG přechod na vnější závit d32x1" PN16	713,00 Kč	C		1
EF2177040	EF PE DG přechodka 40x5/4" AG PN25	PE100 elektro DG přechod na vnější závit d40x5/4" PN16	1 120,00 Kč	C		1
EF2177063	EF PE DG přechodka 63x2" AG PN25	PE100 elektro DG přechod na vnější závit d63x2" PN16	1 790,00 Kč	C		1

LEMOVÝ NÁKRUŽEK A OTOČNÁ PŘÍRUBA ELEKTRO PE100 PN16						
						
EF2030063	EF PE lemový nákrůžek d63 PN16	lemový nákrůžek pro potrubí d63 PN16	232,00 Kč	C		1
EF2030090	EF PE lemový nákrůžek d90 PN16	lemový nákrůžek pro potrubí d90 PN16	383,50 Kč	C		1
EF2045063	EF SS ot. Příruba DN50 pro d63 PN16	SS otočná příruba DN50 pro nákrůžek d63 PN16	721,50 Kč	C		1
EF2045090	EF SS ot. Příruba DN80 pro d90 PN16	SS otočná příruba DN80 pro nákrůžek d90 PN16	969,50 Kč	C		1



ZAPŮJČENÍ ZAŘÍZENÍ PRO SVAŘOVÁNÍ A MONTÁŽ ELEKTROTVAROVEK						
						
SERVISRB4	Zapůjčení svářečky elektrotvarovek MSA 250		950,00 Kč	NET	za den	1
SERVISRB3	Zapůjčení elektrocentrály 4,5kW 230V		750,00 Kč	NET	za den	1
SERVISRB2	Zapůjčení loupacího přístroje OPPT 315		550,00 Kč	NET	za den	1
SERVISRB1	Zapůjčení loupacího přístroje OPPT 63		550,00 Kč	NET	za den	1

PRO AKTUÁLNÍ NABÍDKU A PRODUKTŮ EURO STANDARD KONTAKTUJTE NAŠE TECHNICKÉ PORADCE.
JEDNÁ SE O VÝTAH ZE SORTIMENTU ELEKTRO TVAROVEK. POKUD VÁM CHYBÍ NĚKTERÁ Z TVAROVEK NEVÁHEJTE NÁS KONTAKTOVAT!

KÓD

MODEL

POPIS POLOŽKY

CENA
KS

KATEGORIE

CENA KS
V BALENÍKS
V BALENÍ
TAVLIT PVC VSVUKA "SEAL" PN16



Cena za kus/Kč

jednotlivé kusy

KÓD	MODEL	POPIS POLOŽKY	CENA KS	KATEGORIE	CENA KS V BALENÍ	KS V BALENÍ
TAVN12S	PVC VSVUKA 1/2" AG "SEAL"	NI 1/2" vsuvka PVC, těsnící o-kroužek/PN16	30,40 Kč	C		1
TAVN34S	PVC VSVUKA 3/4" AG "SEAL"	NI 3/4" vsuvka PVC, těsnící o-kroužek/PN16	34,80 Kč	C		1
TAVN1S	PVC VSVUKA 1" AG "SEAL"	NI 1" vsuvka PVC, těsnící o-kroužek/PN16	44,00 Kč	C		1
TAVN114S	PVC VSVUKA 5/4" AG "SEAL"	NI 5/4" vsuvka PVC, těsnící o-kroužek/PN16	64,80 Kč	C		1
TAVN116S	PVC VSVUKA 6/4" AG "SEAL"	NI 6/4" vsuvka PVC, těsnící o-kroužek/PN16	77,60 Kč	C		1
TAVN2S	PVC VSVUKA 2" AG "SEAL"	NI 2" vsuvka PVC, těsnící o-kroužek/PN16	109,20 Kč	C		1

TAVLIT PVC VSVUKA REDUKOVANÁ "SEAL" /PN16

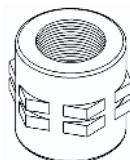
KÓD	MODEL	POPIS POLOŽKY	CENA KS	KATEGORIE	CENA KS V BALENÍ	KS V BALENÍ
TAVN1234S	PVC VSVUKA RED 1/2"x3/4" "S"	NIR 1/2"x3/4" vsuvka PVC, těsnící o-kroužek/PN16	48,00 Kč	C		1
TAVN134S	PVC VSVUKA RED 1"x3/4" "S"	NIR 1"x3/4" vsuvka PVC, těsnící o-kroužek/PN16	57,60 Kč	C		1
TAVN1141S	PVC VSVUKA RED 5/4"x1" "S"	NIR 5/4"x1" vsuvka PVC, těsnící o-kroužek/PN16	74,40 Kč	C		1
TAVN1112S	PVC VSVUKA RED 6/4"x1" "S"	NIR 6/4"x1" vsuvka PVC, těsnící o-kroužek/PN16	84,40 Kč	C		1
TAVN112114S	PVC VSVUKA RED 6/4"x5/4" "S"	NIR 6/4"x5/4" vsuvka PVC, těsnící o-kroužek/PN16	84,40 Kč	C		1
TAVN12S	PVC VSVUKA RED 2"x1" "S"	NIR 6/4"x5/4" vsuvka PVC, těsnící o-kroužek/PN16	96,50 Kč	C		1
TAVN264S	PVC VSVUKA RED 2"x6/4" "S"	NIR 2"x6/4" vsuvka PVC, těsnící o-kroužek/PN16	109,20 Kč	C		1

TAVLIT PVC PŘECHODKA "SEAL" /PN16

KÓD	MODEL	POPIS POLOŽKY	CENA KS	KATEGORIE	CENA KS V BALENÍ	KS V BALENÍ
TAVFC12S	PVC SOCKET 1/2" "SEAL"	MA2 1/2" nátrubek PVC, těsnící o-kroužek/PN16	30,40 Kč	C		1
TAVFC34S	PVC SOCKET 3/4" "SEAL"	MA2 3/4" nátrubek PVC, těsnící o-kroužek/PN16	38,40 Kč	C		1
TAVFC1S	PVC SOCKET 1" "SEAL"	MA2 1" nátrubek PVC, těsnící o-kroužek/PN16	55,20 Kč	C		1
TAVFC114S	PVC SOCKET 5/4" "SEAL"	MA2 5/4" nátrubek PVC, těsnící o-kroužek/PN16	69,20 Kč	C		1
TAVFC112S	PVC SOCKET 6/4" "SEAL"	MA2 6/4" nátrubek PVC, těsnící o-kroužek/PN16	123,60 Kč	C		1
TAVFC2S	PVC SOCKET 2" "SEAL"	MA2 2" nátrubek PVC, těsnící o-kroužek/PN16	172,00 Kč	C		1

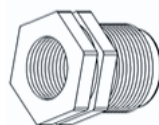
TAVLIT PVC PŘECHODKA REDUKOVANÁ RI2 "SEAL" IGxAG /PN16



KÓD	MODEL	POPIS POLOŽKY	CENA KS	KATEGORIE	CENA KS V BALENÍ	KS V BALENÍ
TAVBMF3412S	SOC RED 1/2"IG x 3/4" AG "S"	RI2 1/2"IG x 3/4"AG přech. red.PVC/PN16	20,80 Kč	C		1
TAVBMF1012S	SOC RED 1/2"IG x 1" AG "S"	RI2 1/2"IG x 1"AG přech. red.PVC/PN16	28,40 Kč	C		1
TAVBMF134S	SOC RED 3/4"IG x 1" AG "S"	RI2 3/4"IG x 1"AG přech. red.PVC/PN16	28,40 Kč	C		1
TAVBMF1141S	SOC RED 1"IG x 5/4" AG "S"	RI2 1"IG x 5/4"AG přech. red.PVC/PN16	57,20 Kč	C		1
TAVBMF1121S	SOC RED 1"IG x 6/4" AG "S"	RI2 1"IG x 6/4"AG přech. red.PVC/PN16	58,00 Kč	C		1
TAVBMF112114S	SOC RED 5/4"IG x 6/4" AG "S"	RI2 5/4"IG x 6/4"AG přech. red.PVC/PN16	58,00 Kč	C		1
TAVBMF2112S	SOC RED 6/4"IG x 2" AG "S"	RI2 6/4"IG x 2"AG přech. red.PVC/PN16	78,00 Kč	C		1

KÓD	MODEL	POPIS POLOŽKY	CENA KS	KATEGORIE	CENA KS V BALENÍ	KS V BALENÍ
MOSAZNÉ TVAROVKY ZÁVITOVÉ - VSUVKY						
MS018001	VSUVKA MOSAZ 1/4"	mosazná vsuvka 1/4" vnější závit, PN16	29,00 Kč	BR	24,70 Kč	10
MS018002	VSUVKA MOSAZ 1/2"	mosazná vsuvka 1/2" vnější závit, PN16	36,60 Kč	BR	31,20 Kč	10
MS018003	VSUVKA MOSAZ 3/4"	mosazná vsuvka 3/4" vnější závit, PN16	54,70 Kč	BR	46,50 Kč	10
MS018004	VSUVKA MOSAZ 1"	mosazná vsuvka 1" vnější závit, PN16	93,00 Kč	BR	79,10 Kč	10
MS018005	VSUVKA MOSAZ 5/4"	mosazná vsuvka 5/4" vnější závit, PN16	138,50 Kč	BR	117,80 Kč	5
MS018006	VSUVKA MOSAZ 6/4"	mosazná vsuvka 6/4" vnější závit, PN16	167,40 Kč	BR	142,30 Kč	5
MS018007	VSUVKA MOSAZ 2"	mosazná vsuvka 2" vnější závit, PN16	224,30 Kč	BR	190,70 Kč	5
MOSAZNÉ TVAROVKY ZÁVITOVÉ, REDUKOVANÉ VSUVKY						
MS018008	VSUVKA RED MOS 1/4"x1/2"	mosazná vsuvka 1/4"x1/2" vnější závit, PN16	40,80 Kč	BR	34,70 Kč	10
MS018009	VSUVKA RED MOS 3/4"x1/2"	mosazná vsuvka 3/4"x1/2" vnější závit, PN16	62,60 Kč	BR	53,30 Kč	10
MS018010	VSUVKA RED MOS 3/4"x1"	mosazná vsuvka 3/4"x1" vnější závit, PN16	93,00 Kč	BR	79,10 Kč	10
MS018011	VSUVKA RED MOS 5/4"x1"	mosazná vsuvka 5/4"x1" vnější závit, PN16	143,80 Kč	BR	122,30 Kč	5
MS018012	VSUVKA RED MOS 6/4"x1"	mosazná vsuvka 6/4"x1" vnější závit, PN16	189,80 Kč	BR	161,40 Kč	5
MS0180121	VSUVKA RED MOS 5/4"x6/4"	mosazná vsuvka 5/4"x6/4" vnější závit, PN16	189,80 Kč	BR	161,40 Kč	5
MS0180129	VSUVKA RED MOS 2"x5/4"	mosazná vsuvka 2"x5/4" vnější závit, PN16	293,30 Kč	BR	249,40 Kč	5
MS018013	VSUVKA RED MOS 2"x6/4"	mosazná vsuvka 2"x6/4" vnější závit, PN16	304,80 Kč	BR	259,10 Kč	5
MOSAZNÉ TVAROVKY ZÁVITOVÉ, REDUKCE						
MS018014	REDUKCE MOS 1/2"AGx1/4"IG	redukce mosaz 1/2"AG x 1/4"IG, PN16	32,10 Kč	BR	27,30 Kč	10
MS018015	REDUKCE MOS 3/4" AGx1/2 IG	redukce mosaz 3/4" AG x 1/2 IG, PN16	40,30 Kč	BR	34,30 Kč	10
MS0180158	REDUKCE MOS 1" AGx1/2" IG	redukce mosaz 1" AG x 1/2" IG, PN16	77,70 Kč	BR	66,10 Kč	10
MS018016	REDUKCE MOS 1" AGx3/4" IG	redukce mosaz 1" AG x 3/4" IG, PN16	74,80 Kč	BR	63,60 Kč	10
MS018017	REDUKCE MOS 5/4"AGx1" IG	redukce mosaz 5/4"AG x 1" IG, PN16	132,30 Kč	BR	112,50 Kč	5
MS0180193	REDUKCE MOS 6/4"AGx1"IG	redukce mosaz 6/4"AG x 1" IG, PN16	212,80 Kč	BR	180,90 Kč	5
MS018018	REDUKCE MOS 6/4AGx5/4"IG	redukce mosaz 6/4"AG x 5/4" IG, PN16	132,30 Kč	BR	112,50 Kč	5
MS0180192	REDUKCE MOS 2"AGx1"IG	redukce mosaz 2"AG x 1" IG, PN16	304,80 Kč	BR	259,10 Kč	5
MS018019	REDUKCE MOS 2"AGx6/4"IG	redukce mosaz 2"AG x 6/4" IG, PN16	281,80 Kč	BR	239,60 Kč	5
MOSAZNÉ TVAROVKY ZÁVITOVÉ, NÁTRUBKY						
MS018020	NÁTRUBEK MOSAZ 1/4"IG	mosazný nátrubek 1/4" IG, PN16	36,80 Kč	BR	31,30 Kč	5
MS018021	NÁTRUBEK MOSAZ 1/2"IG	mosazný nátrubek 1/2" IG, PN16	45,50 Kč	BR	38,70 Kč	5
MS018022	NÁTRUBEK MOSAZ 3/4"IG	mosazný nátrubek 3/4" IG, PN16	80,00 Kč	BR	68,00 Kč	5
MS018023	NÁTRUBEK MOSAZ 1"IG	mosazný nátrubek 1" IG, PN16	106,40 Kč	BR	90,50 Kč	5
MS018024	NÁTRUBEK MOSAZ 5/4"IG	mosazný nátrubek 5/4" IG, PN16	184,00 Kč	BR	156,40 Kč	5
MS018025	NÁTRUBEK MOSAZ 6/4"IG	mosazný nátrubek 6/4" IG, PN16	235,80 Kč	BR	200,50 Kč	5
MS018026	NÁTRUBEK MOSAZ 2"IG	mosazný nátrubek 2" IG, PN16	362,30 Kč	BR	308,00 Kč	5
MOSAZNÉ TVAROVKY ZÁVITOVÉ, T-KUSY VNITŘNÍ ZÁVITY						
MS018027	T KUS MOSAZ 1/2"IG	mosazný T-kus 1/2" IG, PN16	83,40 Kč	BR	70,90 Kč	10
MS018028	T KUS MOSAZ 3/4"IG	mosazný T-kus 3/4" IG, PN16	132,30 Kč	BR	112,50 Kč	10
MS018029	T KUS MOSAZ 1"IG	mosazný T-kus 1" IG, PN16	212,80 Kč	BR	180,90 Kč	10
MS018030	T KUS MOSAZ 5/4"IG	mosazný T-kus 5/4" IG, PN16	339,30 Kč	BR	288,50 Kč	5
MS018031	T KUS MOSAZ 6/4"IG	mosazný T-kus 6/4" IG, PN16	511,80 Kč	BR	435,10 Kč	5
MS018032	T KUS MOSAZ 2"IG	mosazný T-kus 2" IG, PN16	569,30 Kč	BR	484,00 Kč	5
MOSAZNÉ TVAROVKY ZÁVITOVÉ, T-KUSY VNĚJŠÍ ZÁVITY						
MS180321	T KUS MOSAZ 1/2"AG	mosazný T-kus 1/2" AG, PN16	71,90 Kč	BR	47,50 Kč	5
MS180322	T KUS MOSAZ 3/4"AG	mosazný T-kus 3/4" AG, PN16	120,80 Kč	BR	79,80 Kč	5
MS180323	T KUS MOSAZ 1"AG	mosazný T-kus 1" AG, PN16	212,80 Kč	BR	140,60 Kč	5
MOSAZNÉ TVAROVKY ZÁVITOVÉ, T-KUS REDUKOVANÝ						
MS018033	T-RED MOSAZ 3/4"IGx1/2"IG	mosazný T-kus redukováný 3/4" IGx1/2" IG, PN16	138,00 Kč	BR	91,20 Kč	5
MS018034	T-RED MOSAZ 1"IG x 3/4"IG	mosazný T-kus redukováný 1"IGx3/4" IG, PN16	201,30 Kč	BR	133,00 Kč	5
MS018035	T-RED MOSAZ 1"IG x 1/2"IG	mosazný T-kus redukováný 1"IGx1/2" IG, PN16	201,30 Kč	BR	133,00 Kč	5

S ohledem na průběžně se měnící ceny vstupních materiálů se mohou ceny mosazných tvarovek měnit bez předchozího ohlášení.

KÓD	MODEL	POPIS POLOŽKY	CENA KS KS	KATEGORIE	CENA KS V BALENÍ	KS V BALENÍ
MOSAZNÉ TVAROVKY ZÁVITOVÉ, KOLENA IG x IG						
MS0180358	KOLENO MOSAZ 1/4"IG	mosaz.koleno s vnitř. záv. 1/4"IG, PN16	38,00 Kč	BR	32,30 Kč	10
MS018036	KOLENO MOSAZ 1/2"IG	mosaz.koleno s vnitř. záv. 1/2"IG, PN16	59,80 Kč	BR	50,90 Kč	10
MS018037	KOLENO MOSAZ 3/4"IG	mosaz.koleno s vnitř. záv. 3/4"IG, PN16	86,30 Kč	BR	73,40 Kč	10
MS018038	KOLENO MOSAZ 1"IG	mosaz.koleno s vnitř. záv. 1"IG, PN16	143,80 Kč	BR	122,30 Kč	5
MS018039	KOLENO MOSAZ 5/4"IG	mosaz.koleno s vnitř. záv. 5/4"IG, PN16	281,80 Kč	BR	239,60 Kč	5
MS018040	KOLENO MOSAZ 6/4"IG	mosaz.koleno s vnitř. záv. 6/4"IG, PN16	350,80 Kč	BR	298,20 Kč	5
MS018041	KOLENO MOSAZ 2"IG	mosaz.koleno s vnitř. záv. 2"IG, PN16	431,30 Kč	BR	366,70 Kč	5
MOSAZNÉ TVAROVKY ZÁVITOVÉ, KOLENA IG x AG						
MS0180419	KOLENO MOSAZ 1/2"AGx1/2"IG	mosaz.koleno s vněj/vnitř.záv. 1/2"AGxIG, PN16	59,80 Kč	BR	50,90 Kč	10
MS018042	KOLENO MOSAZ 3/4"AGx3/4"IG	mosaz.koleno s vněj/vnitř.záv. 3/4"AGxIG, PN16	86,30 Kč	BR	73,40 Kč	10
MS018043	KOLENO MOSAZ 1"AGx1"IG	mosaz.koleno s vněj/vnitř.záv. 1"AGxIG, PN16	143,80 Kč	BR	122,30 Kč	10
MS018044	KOLENO MOSAZ 5/4"AGx5/4"IG	mosaz.koleno s vněj/vnitř.záv. 5/4"AGxIG, PN16	281,80 Kč	BR	239,60 Kč	5
MS0180444	KOLENO MOSAZ 6/4"AGx6/4"IG	mosaz.koleno s vněj/vnitř.záv. 6/4"AGxIG, PN16	351,40 Kč	BR	298,70 Kč	5
MS0180445	KOLENO MOSAZ 2"AGx2"IG	mosaz.koleno s vněj/vnitř.záv. 2"AGxIG, PN16	465,80 Kč	BR	396,00 Kč	5
ŠROUBENÍ MOSAZ 3/4" IGxAG						
MS0180701	ŠROUBENÍ MOSAZ 3/4" IGxAG	mosaz. šroubení vnitř/vnější závit 3/4", PN16	143,80 Kč	BR	122,30 Kč	5
MS0180702	ŠROUBENÍ MOSAZ 1" IGxAG	mosaz. šroubení vnitř/vnější závit 1", PN16	258,80 Kč	BR	220,00 Kč	5
MS0180703	ŠROUBENÍ MOSAZ 5/4" IGxAG	mosaz. šroubení vnitř/vnější závit 5/4", PN16	312,75 Kč	BR	265,90 Kč	3
MS0180704	ŠROUBENÍ MOSAZ 6,4" IGxAG	mosaz. šroubení vnitř/vnější závit 6/4", PN16	506,16 Kč	BR	430,30 Kč	3
MS0180705	ŠROUBENÍ MOSAZ 2" IGxAG	mosaz. šroubení vnitř/vnější závit 2", PN16	742,96 Kč	BR	631,60 Kč	3
MOSAZNÉ TVAROVKY ZÁVITOVÉ, VÍČKA IG						
MS01807011	VÍČKO MOSAZ 1/2" IG	mosaz. víčko s vnitř. záv. 1/2"IG, PN16	28,80 Kč	BR	24,50 Kč	5
MS01807012	VÍČKO MOSAZ 3/4" IG	mosaz. víčko s vnitř. záv. 3/4"IG, PN16	50,10 Kč	BR	42,60 Kč	5
MS01807013	VÍČKO MOSAZ 1" IG	mosaz. víčko s vnitř. záv. 1"IG, PN16	63,30 Kč	BR	53,90 Kč	5
MOSAZNÉ TVAROVKY ZÁVITOVÉ, ZÁTKY AG						
MS01807021	ZÁTKA MOSAZ 1/2" IG	mosaz. zátká s vněj. záv. 1/2"IG, PN16	28,80 Kč	BR	24,50 Kč	5
MS01807022	ZÁTKA MOSAZ 3/4" IG	mosaz. zátká s vněj. záv. 3/4"IG, PN16	50,10 Kč	BR	42,60 Kč	5
MS01807023	ZÁTKA MOSAZ 1" IG	mosaz. zátká s vněj. záv. 1"IG, PN16	63,30 Kč	BR	53,90 Kč	5
GEKA SPOJKY S VNITŘNÍM ZÁVITEM						
MS018045	BAJONET SPOJKA 1/2"IG	mosaz.bajonet.spojka/vnitř.závit 1/2"	94,90 Kč	BR	80,70 Kč	5
MS018046	BAJONET SPOJKA 3/4"IG	mosaz.bajonet.spojka/vnitř.závit 3/4"	110,20 Kč	BR	93,70 Kč	5
MS018047	BAJONET SPOJKA 1"IG	mosaz.bajonet.spojka/vnitř.závit 1"	127,10 Kč	BR	108,10 Kč	5
MS018048	BAJONET SPOJKA 5/4"IG	mosaz.bajonet.spojka/vnitř.závit 5/4"	163,90 Kč	BR	139,40 Kč	3
MS0180481	BAJONET SPOJKA 6/4"IG	mosaz.bajonet.spojka/vnitř.závit 6/4"	189,20 Kč	BR	160,90 Kč	3
GEKA SPOJKY S PŘÍPOJKOU NA HADICI						
MS018049	GEKA SPOJKA NA HADICI 1/2"	mosaz.bajonet.GEKA výústka na hadici 1/2"	117,90 Kč	BR	100,30 Kč	5
MS018050	GEKA SPOJKA NA HADICI 3/4"	mosaz.bajonet.GEKA výústka na hadici 3/4"	139,80 Kč	BR	118,90 Kč	5
MS018051	GEKA SPOJKA NA HADICI 1"	mosaz.bajonet.GEKA výústka na hadici 1"	178,30 Kč	BR	151,60 Kč	5
MS018052	GEKA SPOJKA NA HADICI 5/4"	mosaz.bajonet.GEKA výústka na hadici 5/4"	208,80 Kč	BR	177,50 Kč	3
MS018053	GEKA SPOJKA NA HADICI 6/4"	mosaz.bajonet.GEKA výústka na hadici 6/4"	251,30 Kč	BR	213,70 Kč	3
PRODLOUŽENÍ IGxAG 50/100mm						
MS01807031	PRODLOUŽENÍ 1/2" IGxAG 50mr	prodloužení 1/2"IGxAG, 50mm, PN16	74,80 Kč	BR		1
MS01807032	PRODLOUŽENÍ 1/2" IGxAG 100r	prodloužení 1/2"IGxAG, 100mm, PN16	143,80 Kč	BR		1
MS01807033	PRODLOUŽENÍ 3/4" IGxAG 50mr	prodloužení 3/4"IGxAG, 50mm, PN16	123,70 Kč	BR		1
MS01807034	PRODLOUŽENÍ 3/4" IGxAG 100r	prodloužení 3/4"IGxAG, 100mm, PN16	224,30 Kč	BR		1

S ohledem na průběžně se měnící ceny vstupních materiálů se mohou ceny mosazných tvarovek měnit bez předchozího ohlášení.

KÓD	MODEL	POPIS POLOŽKY	CENA KS KS	KATEGORIE	CENA KS V BALENÍ	KS V BALENÍ
KULOVÉ VENTILY KOVOVÉ BEZ VYPOUŠTĚNÍ IGxIG						
			Cena za kus/Kč jednotlivé kusy		Cena za kus/Kč celé balení	
MS0180591	KV 1/2"IG	kulový ventil 1/2" vnitřní závit, bez vypouštění/PN16	142,10 Kč	BV	120,80 Kč	10
MS0180592	KV 3/4"IG	kulový ventil 3/4" vnitřní závit, bez vypouštění/PN16	198,40 Kč	BV	168,70 Kč	10
MS0180593	KV 1"IG	kulový ventil 1" vnitřní závit, bez vypouštění/PN16	316,30 Kč	BV	268,90 Kč	10
MS0180594	KV 5/4"IG	kulový ventil 5/4" vnitřní závit, bez vypouštění/PN16	466,40 Kč	BV	396,50 Kč	3
MS0180595	KV 6/4"IG	kulový ventil 6/4" vnitřní závit, bez vypouštění/PN16	604,40 Kč	BV	513,80 Kč	3
MS0180596	KV 2"IG	kulový ventil 2" vnitřní závit, bez vypouštění/PN16	983,30 Kč	BV	835,90 Kč	3

KULOVÉ VENTILY KOVOVÉ BEZ VYPOUŠTĚNÍ AGxIG						
			Cena za kus/Kč jednotlivé kusy		Cena za kus/Kč celé balení	
MS0180650	KV 1/2"IGxAG	kulový ventil 1/2" vnitř/vněj závit, bez vypouštění/PN16	142,10 Kč	BV	120,80 Kč	10
MS0180651	KV 3/4"IGxAG	kulový ventil 3/4" vnitř/vněj závit, bez vypouštění/PN16	198,40 Kč	BV	168,70 Kč	10
MS0180652	KV 1"IGxAG	kulový ventil 1" vnitř/vněj závit, bez vypouštění/PN16	316,30 Kč	BV	268,90 Kč	10
MS0180653	KV 5/4"IGxAG	kulový ventil 5/4" vnitř/vněj závit, bez vypouštění/PN16	466,40 Kč	BV	396,50 Kč	3
MS0180654	KV 6/4"IGxAG	kulový ventil 6/4" vnitř/vněj závit, bez vypouštění/PN16	604,40 Kč	BV	513,80 Kč	3
MS0180655	KV 2"IGxAG	kulový ventil 2" vnitř/vněj závit, bez vypouštění/PN16	983,30 Kč	BV	835,90 Kč	3

KULOVÉ VENTILY KOVOVÉ S VYPOUŠTĚNÍM						
MS0180645	KV 1/2"IG V	kulový ventil 1/2" vnitřní závit, s vypouštěním/PN16	246,10 Kč	BV		1
MS0180646	KV 3/4"IG V	kulový ventil 3/4" vnitřní závit, s vypouštěním/PN16	344,50 Kč	BV		1
MS0180647	KV 1"IG V	kulový ventil 1" vnitřní závit, s vypouštěním/PN16	502,00 Kč	BV		1
MS0180648	KV 5/4"IG V	kulový ventil 5/4" vnitřní závit, s vypouštěním/PN16	767,10 Kč	BV		1
MS0180649	KV 6/4"IG V	kulový ventil 6/4" vnitřní závit, s vypouštěním/PN16	1 111,50 Kč	BV		1
MS0180650	KV 2"IG V	kulový ventil 2" vnitřní závit, s vypouštěním/PN16	1 454,80 Kč	BV		1

KULOVÉ VENTILY KOVOVÉ - NÁHRADNÍ PÁKY						
						
MS01806561	NÁHRADNÍ PÁKA PRO KV 3/4"	kulový ventil 3/4" náhradní páka	28,80 Kč	BV		1
MS01806562	NÁHRADNÍ PÁKA PRO KV 1"	kulový ventil 1" náhradní páka	51,80 Kč	BV		1
MS01806563	NÁHRADNÍ PÁKA PRO KV 5/4"	kulový ventil 5/4" náhradní páka	63,30 Kč	BV		1
MS01806564	NÁHRADNÍ PÁKA PRO KV 6/4"	kulový ventil 6/4" náhradní páka	63,30 Kč	BV		1
MS01806565	NÁHRADNÍ PÁKA PRO KV 2"	kulový ventil 2" náhradní páka	97,80 Kč	BV		1

ZAHRADNÍ KOHOUTY S KONCOVKOU NA HADICI						
			Cena za kus/Kč jednotlivé kusy		Cena za kus/Kč celé balení	
MS0180580	ZV 1/2" Zahradní kohout	1/2" Zahradní kohout s koncovkou na hadici	155,30 Kč	BV	135,90 Kč	5
MS0180581	ZV 3/4" Zahradní kohout	3/4" Zahradní kohout s koncovkou na hadici	189,80 Kč	BV	166,10 Kč	5
MS0180582	ZV 1/2" Zahradní kohout s odb.	1/2" Zahr. kohout s koncovkou na hadici a odbočkou	247,30 Kč	BV	210,30 Kč	5

KÓD	MODEL	POPIS POLOŽKY	CENA KS	KATEGORIE	CENA KS V BALENÍ	KS V BALENÍ
POTRUBÍ PE40, PN6, SDR11 *						
			Cena za roli/Kč		Cena za roli/Kč	
			jednotlivé role		celé balení	
PE40PN6EL20	20 x 1,7 PE40 SDR11, PN6	potrubí PE40, 20x1,7, PN 6, SDR11, role 100 m	1 355,00 Kč	PO	1 295,00 Kč	10
PE40PN6EL25H	25 x 2,3 PE40 SDR11, PN6	potrubí PE40, 25x2,3, PN 6, SDR11, role 50 m	875,00 Kč	PO	825,00 Kč	10
PE40PN6EL25	25 x 2,3 PE40 SDR11, PN6	potrubí PE40, 25x2,3, PN 6, SDR11, role 100 m	1 695,00 Kč	PO	1 595,00 Kč	10
PE40PN6EL32	32 x 2,9 PE40, SDR11, PN6	potrubí PE40, 32x2,9, PN 6, SDR11, role 100 m	2 655,00 Kč	PO	2 535,00 Kč	10
PE40PN6EL40	40 x 3,7 PE40, SDR11, PN6	potrubí PE40, 40x3,7, PN 6, SDR11, role 100 m	3 975,00 Kč	PO	3 775,00 Kč	5
POTRUBÍ LDPE, PE-MD EXTRA SOFT, PN6, SDR11						
			Cena za roli/Kč		Cena za roli/Kč	
			jednotlivé role		celé balení	
PELDPN6TI20	20 x 1,7 LDPE, EXTRA SOFT	potrubí LDPE, 20x1,7, PN 6, SDR11, role 50 m	975,00 Kč	PO	925,00 Kč	10
PELDPN6TI25	25 x 2,3 LDPE, EXTRA SOFT	potrubí LDPE, 25x2,3, PN 6, SDR11, role 100 m	2 385,00 Kč	PO	2 265,00 Kč	10
PELDPN6TI32	32 x 3,0 LDPE, EXTRA SOFT	potrubí LDPE, 32x3,0, PN 6, SDR11, role 100 m	3 425,00 Kč	PO	3 245,00 Kč	10
POTRUBÍ PE80, PE-MD SOFT, PN8, SDR17 *						
PE80PN8TI25	25 x 1,8 PE80, PE-MD SOFT	potrubí PE80, 25x1,8, PN8, SDR17, role 100 m	2 185,00 Kč	PO		1
PE80PN8TI32	32 x 2,0 PE80, PE-MD SOFT	potrubí PE80, 32x2,0, PN8, SDR17, role 100 m	2 905,00 Kč	PO		1
PE80PN8TI40	40 x 2,4 PE80, PE-MD SOFT	potrubí PE80, 40x2,4, PN8, SDR17, role 100 m	4 195,00 Kč	PO		1
PE80PN8TI50	50 x 3,0 PE80, PE-MD SOFT	potrubí PE80, 50x3,0, PN8, SDR17, role 100 m	6 250,00 Kč	PO		1
PE80PN8TI63	63 x 3,8 PE80, PE-MD SOFT	potrubí PE80, 63x3,8, PN8, SDR17, role 100 m	9 750,00 Kč	PO		1
POTRUBÍ PE100, PE-HD, PN10, SDR17 *						
PE100PN10EL32	32 x 1,9 PE100, PE-HD	potrubí PE100, 32x1,9, PN10, SDR17, role 100 m	2 905,00 Kč	PO		1
PE100PN10EL40	40 x 2,4 PE100, PE-HD	potrubí PE100, 40x2,4, PN10, SDR17, role 100 m	4 155,00 Kč	PO		1
PE100PN10EL50	50 x 3,0 PE100, PE-HD	potrubí PE100, 50x3,0, PN10, SDR17, role 100 m	6 250,00 Kč	PO		1
PE100PN10EL63	63 x 3,8 PE100, PE-HD	potrubí PE100, 63x3,8, PN10, SDR17, role 100 m	9 975,00 Kč	PO		1
PE100PN10EL75	75 x 4,5 PE100, PE-HD	potrubí PE100, 75x4,5, PN10, SDR17, role 100 m	14 795,00 Kč	PO		1
PE100PN10EL90	90 x 5,4 PE100, PE-HD	potrubí PE100, 90x5,4, PN10, SDR17, role 100 m	21 125,00 Kč	PO		1
PE100PN10EL110	110 x 6,6 PE100, PE-HD	potrubí PE100, 110x6,6, PN10, SDR17, role 100 m	31 255,00 Kč	PO		1
PE100PN10EL125	125 x 7,4 PE100, PE-HD	potrubí PE100, 125x7,4, PN10, SDR17, role 100 m	40 505,00 Kč	PO		1
PE100PN10EL140	140 x 8,3 PE100, PE-HD	potrubí PE100, 140x8,3, PN10, SDR17, role 100 m	49 355,00 Kč	PO		1
PE100PN10EL160	160 x 9,5 PE100, PE-HD	potrubí PE100, 160x9,5, PN10, SDR17, role 100 m	65 575,00 Kč	PO		1
PE100PN10ELT32	32 x 1,9 PE100, PE-HD tyč 6 m	potrubí PE100, 32x1,9, PN10, SDR17, tyč 6 m	233,56 Kč	PO		1
PE100PN10ELT40	40 x 2,4 PE100, PE-HD tyč 6 m	potrubí PE100, 40x2,4, PN10, SDR17, tyč 6 m	334,06 Kč	PO		1
PE100PN10ELT50	50 x 3,0 PE100, PE-HD tyč 6 m	potrubí PE100, 50x3,0, PN10, SDR17, tyč 6 m	502,50 Kč	PO		1
PE100PN10ELT63	63 x 3,8 PE100, PE-HD tyč 6 m	potrubí PE100, 63x3,8, PN10, SDR17, tyč 6 m	801,99 Kč	PO		1
PE100PN10ELT75	75 x 4,5 PE100, PE-HD tyč 6 m	potrubí PE100, 75x4,5, PN10, SDR17, tyč 6 m	1 189,52 Kč	PO		1
PE100PN10ELT90	90 x 5,4 PE100, PE-HD tyč 6 m	potrubí PE100, 90x5,4, PN10, SDR17, tyč 6 m	1 698,45 Kč	PO		1
PE100PN10ELT110	110 x 6,6 PE100, PE-HD tyč 6 m	potrubí PE100, 110x6,6, PN10, SDR17, tyč 6 m	2 512,90 Kč	PO		1
PE100PN10ELT125	125 x 7,4 PE100, PE-HD tyč 6 m	potrubí PE100, 125x7,4, PN10, SDR17, tyč 6 m	3 256,60 Kč	PO		1
PE100PN10ELT140	140 x 8,3 PE100, PE-HD tyč 6 m	potrubí PE100, 140x8,3, PN10, SDR17, role 6 m	3 968,14 Kč	PO		1
PE100PN10ELT160	160 x 9,5 PE100, PE-HD tyč 6 m	potrubí PE100, 160x9,5, PN10, SDR17, tyč 6 m	5 272,23 Kč	PO		1
POTRUBÍ PE80, PN10, SDR11 *						
PE80PN10EL25	25 x 2,3 PE80, SDR11, PN10	potrubí PE80, 25x2,3, PN 10, SDR11, role 100 m	2 385,00 Kč	PO		1
PE80PN10EL32	32 x 3,0 PE80, SDR11, PN10	potrubí PE80, 32x3,0, PN 10, SDR11, role 100 m	3 975,00 Kč	PO		1
PE80PN10EL40	40 x 3,7 PE80, SDR11, PN10	potrubí PE80, 40x3,7, PN 10, SDR11, role 100 m	6 340,00 Kč	PO		1
PE80PN10EL50	50 x 4,6 PE80, SDR11, PN10	potrubí PE80, 50x4,6, PN 10, SDR11, role 100 m	9 325,00 Kč	PO		1
PE80PN10EL63	63 x 5,8 PE80, SDR11, PN10	potrubí PE80, 63x5,8, PN 10, SDR11, role 100 m	13 955,00 Kč	PO		1
POTRUBÍ PE80, PN6, SDR17 *						
PE80PN6EL25	25 x 2,0 PE80, SDR17, PN6	potrubí PE80, 25x2,0, PN 6, SDR17, role 100 m	2 125,00 Kč	PO		1
PE80PN6EL32	32 x 2,0 PE80, SDR17, PN6	potrubí PE80, 32x2,0, PN 6, SDR17, role 100 m	2 975,00 Kč	PO		1
PE80PN6EL40	40 x 2,3 PE80, SDR17, PN6	potrubí PE80, 40x2,3, PN 6, SDR17, role 100 m	4 155,00 Kč	PO		1

Skupiny potrubí označených * mají atest na pitnou vodu.

Ceny potrubí se mohou často měnit, aktuální ceny najdete na eshopu firmy ITTEC www.eshop.ittec.cz nebo nás kontaktujte.

Další typy potrubí Vám rádi naceníme na vyžádání.



PLASSON BEZŠROUBOVÉ NAVRTÁVACÍ PASY PN16 - PLASSADDLE



Kvalitní bezšroubový systém uchycení
Zajištění proti posunu - nerezové trny
Robustní utahovací matice z RPP
Materiál RPP (vyztužený polypropylen)
EPDM těsnění
Vnitřní BSP závit

tlaková řada PN16 (16 bar)

ŽÁDNÉ ŠROUBY = ŽÁDNÁ DEGRADACE VLIVEM ČASU
RYCHLÁ MONTÁŽ

IDEÁLNÍ VOLBA PRO SPORTOVNÍ PLOCHY

PŘIPOJENÍ VENTILŮ A POSTŘIKOVAČŮ



katalogový list ZDE

015CSPL6334F	NP PLASSADDLE 63x1"	navrtávací pas bezšroubový, 63x1" vnitřní záv., PN16	595,00 Kč	C	1
015CSPL6349F	NP PLASSADDLE 63x6/4"	navrtávací pas bezšroubový, 63x6/4" vnitřní záv., PN16	595,00 Kč	C	1
015CSPL9034F	NP PLASSADDLE 90x1"	navrtávací pas bezšroubový, 90x1" vnitřní záv., PN16	747,50 Kč	C	1
015CSPL9049F	NP PLASSADDLE 90x6/4"	navrtávací pas bezšroubový, 90x6/4" vnitřní záv., PN16	747,50 Kč	C	1

TUBE CLIPS - PŘÍCHYTKA PRO POTRUBÍ



Pro přichycení potrubí ke stěně/podlaze/stropu
Přichytky stejné velikosti lze spojovat vedle sebe
Jednoduchá montáž zacvaknutím
Montáž ke zdi/podlaze/stropu pomocí šroubu skrz přichytku/základnu
Lze použít samostatně nebo je možné přichytku podložit základnu



		Cena za kus/Kč			
		jednotlivé kusy			
0ELY817B0001	ELY TUBE CLIP 16 mm	přichytky pro potrubí 16 mm, montáž na stěnu/strop	16,50 Kč	A	1
0ELY817B0002	ELY TUBE CLIP 25 mm	přichytky pro potrubí 25 mm, montáž na stěnu/strop	16,50 Kč	A	1
0ELY817B0003	ELY TUBE CLIP 32 mm	přichytky pro potrubí 32 mm, montáž na stěnu/strop	22,50 Kč	A	1
0ELY817B0004	ELY TUBE CLIP 40 mm	přichytky pro potrubí 40 mm, montáž na stěnu/strop	28,50 Kč	A	1
0ELY817B0005	ELY TUBE CLIP 50 mm	přichytky pro potrubí 50 mm, montáž na stěnu/strop	39,50 Kč	A	1
0ELY817B0006	ELY TUBE CLIP 63 mm	přichytky pro potrubí 63 mm, montáž na stěnu/strop	48,00 Kč	A	1
0ELY817B0007	ELY TUBE CLIP 75 mm	přichytky pro potrubí 75 mm, montáž na stěnu/strop	78,00 Kč	A	1
0ELY817B0009	ELY TUBE CLIP 90 mm	přichytky pro potrubí 90 mm, montáž na stěnu/strop	86,00 Kč	A	1

TUBE CLIPS - ZÁKLADNA PRO PŘÍCHYTKU

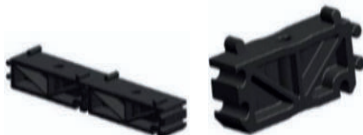

Možnost stohování několika základen na sebe
Základny stejné velikosti lze spojovat vedle sebe
Jednoduchá montáž zacvaknutím
Montáž ke stěně/podlaze/stropu pomocí šroubu skrz základnu



		Cena za kus/Kč			
		jednotlivé kusy			
0ELY81800003	ELY TUBE Base 32 mm	základna pro přichytku 32 mm, montáž na stěnu/strop	13,50 Kč	A	1
0ELY81800004	ELY TUBE Base 40 mm	základna pro přichytku 40 mm, montáž na stěnu/strop	16,50 Kč	A	1
0ELY81800005	ELY TUBE Base 50 mm	základna pro přichytku 50 mm, montáž na stěnu/strop	18,00 Kč	A	1
0ELY81800006	ELY TUBE Base 63 mm	základna pro přichytku 63 mm, montáž na stěnu/strop	19,50 Kč	A	1

OCELOVÉ ARMATURY HAWLE

ITTEC TAKÉ DODÁVÁ KVALITNÍ OCELOVÉ ARMATURY A TVAROVKY OD ZNAČKY HAWLE.
PRO AKTUÁLNÍ NABÍDKU A CENU TĚCHTO PRODUKTŮ KONTAKTUJTE NAŠE TECHNICKÉ PORADCE.



KÓD

MODEL

POPIS POLOŽKY

CENA
KS

KATEGORIE

CENA KS
V BALENÍKS
V BALENÍ
RAINWORKS NŮŽKY NA POTRUBÍ

Kleště / nůžky vyrobené pro Rainworks Alianci
 Materiál: kovy - hliník, ocel



81CT000000C	RW nůžky na potrubí 16-25mm	nůžky na potrubí 16-25mm (32mm)	185,00 Kč	NET	1
81CT004200C	RW nůžky na potrubí 20-42mm	nůžky na potrubí 20-42mm	255,00 Kč	NET	1
81CT006319C	RW nůžky na potrubí 25-63mm	nůžky na potrubí 25-63mm	415,00 Kč	NET	1

RAINWORKS PRAKTICKÉ POMŮCKY A NÁŘADÍ

Praktická úzká zahnutá lopata o šíři 120 mm a délce 140 cm
 Ideální pro vyhazování výkopu po rýhovači

81PELL12H0C	EASYSHOVEL 120 mm	úzká lopatka na vyhazování hlíny z výkopu	645,00 Kč	NET	1
-------------	-------------------	---	-----------	-----	---



QLBC2063	Ořezávek 20-63 mm	Bergo ořezávek PE potrubí 20-63 mm	163,00 Kč	NET	1
----------	-------------------	------------------------------------	-----------	-----	---

DOPRODEJ

99701640	Rainworks nůžky 16-40 mm	RAINWORKS nůžky na potrubí 16-40 mm, kovové	395,00 Kč	NET	1
----------	--------------------------	---	-----------	-----	---



A-SHA	Rainworks Spray Gauge	RAINWORKS manometr s adaptérem pro použití pod trysku	575,00 Kč	NET	1
-------	-----------------------	---	-----------	-----	---

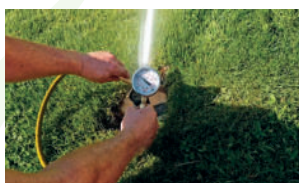

A-PHG-160K	Pitot tube set	Pitotova trubice pro měření tlaku u rotačních postřikovačů, 76 cm, 10 bar, set s hadicí a manometrem	1 495,00 Kč	NET	1
------------	----------------	--	-------------	-----	---

KÓD

MODEL

POPIS POLOŽKY

CENA
KS

KATEGORIE

CENA KS
V BALENÍ

KS
V BALENÍ

KING PRAKTICKÉ ELEKTRO NÁŘADÍ



KI42095

KING95 MILIAMP CLAMP

Klešťový ampérmetr s rozsahem pro dekodérové systémy a velmi jemným rozsahem

8 055,00 Kč NET

1



Rozlišení 0,001 mA, max. 600 V
Napájení 2x AAA 1,5V
Automatické vypínání
Včetně praktického pouzdra

IDEÁLNÍ KLEŠŤÁK PRO DEKODÉROVÉ SYSTÉMY!



KI42025

KING ITK Irrigation Tester Kit

KING Analyzační a testovací sada pro vyhledávání a odstraňování problémů s většinou značek systémů automatického zavlažování

5 745,00 Kč NET

1



Tři režimy k diagnostice běžných systémových stavů:
- režim chvění pro lokalizaci ztracených ventilů
- režim testování a aktivace solenoidů
- režim dodávání tónu k identifikaci vodičů

Možnost nastavení citlivosti
Světelná signalizace

Napájení 3x 9V baterie

KI42521

KING WIRE VALVE LOCATOR

KING lokátor kabelového vedení a ventilů (plastový kufr, generátor, sensorová tyč, sluchátka)

17 355,00 Kč NET

1



Lokátor kabelového vedení a ventilů
Lokalizace kabelové trasy/přerušených kablů/spálených ventilů
Plastový kufr s generátorem
Sensorová tyč se sluchátky
Nastavitelný výstup (síla signálu) pro přesnou lokalizaci
Vizuální a poslechová indikace (reproduktor/sluchátka)
Bateriové napájení 8xD baterie 1,5V

IDEÁLNÍ PRO VYHLEDÁVÁNÍ PORUCH NA GOLFOVÝCH HŘIŠTÍCH



VYTYČOVACÍ PRAPORKY RAIN BIRD, Rainworks, ITTEC



Ideální pro vytyčení závlahových sekcí a označení postřikovačů a jiných prvků závlahy, Použití i pro označení prvků závlahy při údržbě trávníku - ochrana proti poškození při údržbě

Plast na kovové tyčce, balené po 100 ks.

12 x 10,5 x 53 cm

Barevná provedení logo Rain Bird, Hunter a další (dle aktuální dostupnosti - eshop):

Bílá, zelená, žlutá, oranžová, červená, modrá, fialová, stříbrná, hnědá, žlutá signální, oranžová signální, červená signální, růžová signální, stříbrná reflexní

Barevná provedení logo Rainworks (dle aktuální dostupnosti - eshop):

Žlutá signální

Barevná provedení logo ITTEC (dle aktuální dostupnosti - eshop):

Bílá, žlutá signální, oranžová signální

Cena za kus/Kč
jednotlivé kusy

Cena za kus/Kč
celé balení

Výtyčovací praporky Rain Bird

10,90 Kč Z2 **7,50 Kč** 100

Výtyčovací praporky Hunter

10,90 Kč Z2 **7,50 Kč** 100

Výtyčovací praporky Rainworks

10,90 Kč Z2 **7,50 Kč** 100

Výtyčovací praporky ITTEC

10,90 Kč Z2 **7,50 Kč** 100



Marker Flags RB
Marker Flags HU
Marker Flags RW
Marker Flags ITTEC

KÓD

MODEL

POPIS POLOŽKY

CENA
KS

KATEGORIE

CENA KS
V BALENÍKS
V BALENÍ
KING PRAKTICKÉ NÁŘADÍ



KG46600	KING I-tool 2.0 MULTI	KING multifunkční kleště / nástroj se speciálními funkcemi pro profi závlaháře - vše v jednom nástroji!!!	985,00 Kč	NET	1
KGGS395	KING WIRE STRIP&CRIMP	KING automatický ostraňovač izolace	745,00 Kč	NET	1
KGFT115	KING MINI SNAKE 4,5m	KING protahovací pero o délce 4,5 m, svinovací	415,00 Kč	NET	1
KGFTS65R	KING SNAKE 20m	KING protahovací pero o délce 20 m, svinovací	1 650,00 Kč	NET	1
KG47690	KING WIRE MARKER 0-9	KING označovač kabelů s čísly 0-9	980,00 Kč	NET	1

KING NÁŘADÍ NA POTRUBÍ



KING nůžky	BLAZING kleště	BLAZING náhr. Břity	řezací lanko		
SB5000	BLAZING PIPE CUTTER 16-40	Kleště na potrubí 16-40 mm, plast, PTFE	420,00 Kč	NET	1
BL5010	BLAZING CUTTER BLADES 10	Sada náhradních nožů pro SB5000, 10ks	1 450,00 Kč	NET	1
KG46350	KING PIPE CUTTER 40-63	Nůžky na potrubí 40-63mm, PVC, PTFE	1 125,00 Kč	NET	1
KG46351	KING CUTTER BLADES 40-63	Náhradní nůž pro nůžky 40-63mm, PTFE	485,00 Kč	NET	1
KICS46300	KING řezací lanko na potrubí	Lanko na řezání potrubí v málo přístupných místech	105,00 Kč	NET	1

KING DALŠÍ PŘÍSLUŠENSTVÍ

KISKUP48024	SIPHON KING 24x36	Siphon King Utility Pump 24" Pump x 36" Hose Pumpa výška 61 cm, hadice délka 91 cm	730,00 Kč	NET	1
KISKUP48036	SIPHON KING 36x36	Siphon King Utility Pump 36" Pump x 36" Hose Pumpa výška 91 cm, hadice délka 91 cm	915,00 Kč	NET	1
KISKUP48050	SIPHON KING Junior	Siphon King Jr. Mini Pump w/50" Hose Mini pumpička Jr, 2 hadičky délky 135 cm	325,00 Kč	NET	1



Pumpy Siphon King pro rychlé odsátí vody z ventilové šachtičky, postřikovače, apod.
 Koroziodolné a odolné vůči extrémním teplotám a tvrdému zacházení - velmi kvalitní provedení
 Flexibilní odtoková hadice
 Snadné čištění díky jednoduchému rozebrání sacího ventilu
 Made in USA
 Praktická pomůcka každého profi závlaháře



0020190SLC550	BLSLC550	Blazing Spray-Loc držák výsuvniku postřikovače Praktický držák výsuvniku těl postřikovačů ve vysunutě poloze pro snadnou výměnu rozprašovacích trysek nebo údržbu 5 ks v balení, cena za balení	335,00 Kč	NET	1
---------------	-----------------	---	------------------	-----	---





KÓD	MODEL	POPIS POLOŽKY	CENA KS KS	KATEGORIE	CENA KS V BALENÍ	KS V BALENÍ
-----	-------	---------------	---------------	-----------	---------------------	----------------

AL-MAGOR PRAKTICKÉ NÁŘADÍ



81CLEBOA110C	BOA KEY 25-160	nastavitelný BOA klíč k uchycení, povolování nebo utahování - velmi praktický pomocník - DOPORUČUJEME!	325,00 Kč	NET		1
--------------	-----------------------	---	------------------	-----	--	---



AM900012	TWISTPUNCH d12 mm	ruční vrták d12mm na děrování do potrubí	425,00 Kč	NET		1
AM900015	TWISTPUNCH d15 mm	ruční vrták d15mm na děrování do potrubí	425,00 Kč	NET		1
AM900018	TWISTPUNCH d18 mm	ruční vrták d18mm na děrování do potrubí	425,00 Kč	NET		1



AMDRILLBIT12	DRILLBIT d12 mm	vrták pro vrtačku d12mm na děrování potrubí	365,00 Kč	NET		1
AMDRILLBIT20	DRILLBIT d20 mm	vrták pro vrtačku d20mm na děrování potrubí	365,00 Kč	NET		1
AMDRILLBIT33	DRILLBIT d33 mm	vrták pro vrtačku d33mm na děrování potrubí	365,00 Kč	NET		1

AM160030	UP3 HOLE UNIVERSAL	děrovač 16/32 pro mikrozávlahy 3 mm	295,00 Kč	NET		1
AM162030	UP3 HOLE REP	náhradní hrot pro děrovač UP3 HOLE 3 mm	145,00 Kč	NET		1

SOLEM BAZÉNOVÉ PŘÍSLUŠENSTVÍ



Plovoucí bazénový bezdrátový analyzátor Pool Sense

Ovládání přes aplikaci v mobilním telefonu MyGARDEN / MySOLEM

Připojení přes Bluetooth nebo LoRA (radio)
Dosah Bluetooth 10 m / LoRA 800 m
Kompatibilní s bránami LR-MB-10/30



Měření množství chloru, PH a oxidačně redukční potenciál (redox)

SOL400	Solem LR-PS	Plovoucí bazénový analyzátor Solem Pool Sense Bluetooth / LoRA - MySOLEM	8 260,00 Kč	CS		1
--------	--------------------	--	--------------------	----	--	---

RUČNÍ A VEDENÁ ROZMETADLA A SEČKY ICL / SCOTTS

Použití rozmetadel zajistí rovnoměrnou distribuci hnojiv a osiv, která je při aplikaci velmi důležitá.



MT071551

EASY HAND HELD
Ruční rotační aplikátor SCOTTS / ICL Easy Hand Held / Handy Green II

Ergonomický design snižuje únavu zápěstí
 Zvládne na jedno naplnění ošetřit plochu až 90 m², ideální na zahrady o rozloze do 500 m²

Vhodný k aplikaci hnojiv, osiv, soli
 Plastová násypka odolná vůči korozi, vybaveno spínačem

Easy Hand Held / Handy Green II - rozmetadlo

437,93 Kč NET

1



MT071556

CLASSIC DROP SPREADER
Vedené rozmetadlo SCOTTS / ICL Classic Drop Spreader

Kvalitní a přesné rozmetadlo trávnickových hnojiv a osiv a pískování suchým pískem
 vhodné pro středně velké plochy - velký zásobník a záběr 55 cm

Možnost složení držadla
 Univerzální použití - vhodný k aplikaci hnojiv, osiv, písku, soli, atp.

Kvalitní zpracování

Classic Drop Spreader rozmetadlo

3 800,83 Kč NET

1



MT071505

ACCUPRO - 2000
Vedené rozmetadlo SCOTTS / ICL AccuPro / SR 2000

Profesionální rotační aplikátor určený pro malé a středně velké trávníky rovnoměrnou aplikací hnojiv a osiva

Velká kola usnadňují manipulaci
 Patentovaný spirálovitý kužel zajišťuje rovnoměrnou aplikaci
 Pohodlná pěnová madla na prodloužené rukojeti
 Pevná a odolná konstrukce

Doporučujeme!

AccuPro 2000 rozmetadlo

21 734,71 Kč NET

1

VEDENÁ ROZMETADLA A SEČKY SHINDAIWA

Přesná rotační rozmetadla hnojiv Shindaiwa pro aplikaci jemně i hrubě granulovaných hnojiv.



MTEG0004

ROTARY 40
Vedené rozmetadlo Rotary 42 RS

Rozmetadlo pro domácí použití
 Šířka záběru do 2,4 m
 Kapacita zásobníku 22 l, hmotnost 14 kg
 Transparentní kryt zásobníku ve standardu
 Přesná stupnice pro regulaci rozmetaného materiálu (dle konkrétních potřeb)
 Povrchové ošetření konstrukce práškovým lakem

Rozmetadlo Rotary 42 RS

6 990,00 Kč NET

1



MTEG0003

ROTARY 5
Vedené rozmetadlo Rotary 5

Rozmetadlo pro domácí i profesionální použití

Šířka záběru až do 3,1 m, hmotnost 14 kg
 Kapacita zásobníku 38 l
 Transparentní kryt zásobníku ve standardu
 Aplikace hnojiva dle potřeb trávníku pomocí přesné stupnice

Rozmetadlo Rotary 5

14 990,00 Kč NET

1

SORTIMENT AGRO PROFI A AGRO GARDEN BOOM



Sortiment pro profesionální realizační firmy - ITTEC - Distribuční centrum AGRO CS

AGRO073091	073091	Trávníkový substrát, big bal, 2m ³	4 850,00 Kč	AGRO	1
AGRO073065	073065	Zahradnický substrát, big bal, 3m ³	6 390,00 Kč	AGRO	1
AGRO00940A	00940A	Rašelina bílá - Profi Peat White, 180l	464,00 Kč	AGRO	1
AGRO071792	071792	GARDEN BOOM Interio Substrate - interiérový substrát, 1	255,00 Kč	AGB	1

AGRO015280	015280	TS GARDEN BOOM Regeneration, 10kg	2 220,00 Kč	AGB	1
AGRO015281	015281	TS GARDEN BOOM Park, 10kg	2 145,00 Kč	AGB	1
AGRO015282	015282	TS GARDEN BOOM Sport, 10kg	2 250,00 Kč	AGB	1
AGRO015100	015100	Travní směs Univerzal, 25kg	3 800,00 Kč	AGRO	1
AGRO015108	015108	Travní směs Sport, 25kg	4 210,00 Kč	AGRO	1
AGRO015104	015104	Travní směs Park, 25kg	4 334,00 Kč	AGRO	1

Vynikající dlouhotrvající hnojiva GARDEN BOOM

AGRO071420	071420	GARDEN BOOM Pre-Seed 15-20-10+3MgO, 15kg	1 350,00 Kč	AGB	1
AGRO071425	071425	GARDEN BOOM Once a Year 25-05-08+3MgO, 15kg	1 640,00 Kč	AGB	1
AGRO071424	071424	GARDEN BOOM Spring 25-05-12+3MgO, 15kg	1 350,00 Kč	AGB	1
AGRO071423	071423	GARDEN BOOM Summer 20-00-20+2MgO, 15kg	1 350,00 Kč	AGB	1
AGRO071422	071422	GARDEN BOOM Autumn 14-00-28+3MgO, 15kg	1 350,00 Kč	AGB	1
AGRO071421	071421	GARDEN BOOM Ornamentals 15-07-20+3 MgO, 15kg	1 680,00 Kč	AGB	1
AGRO071442	071442	GARDEN BOOM Green Roof 10-08-08+2MgO, 15kg	1 620,00 Kč	AGB	1

AGRO073059	073059	Kúrový mulč, big bal 2,5m ³	4 295,00 Kč	AGRO	1
AGRO073140	073140	Dekorační mulč - modřín, big bal 2m ³	5 150,00 Kč	AGRO	1
AGRO070740	070740	Garden Boom Piniová kůra, 65l SUPER KVALITA!	565,00 Kč	AGB	1
AGRO00205A	00205A	AGRO Mulčovací kůra, 70l	161,00 Kč	AGRO	1

AGRO076111	076111	Textilie netkaná, 1,6 x 100 m	1 452,00 Kč	AGRO	1
------------	---------------	-------------------------------	--------------------	------	---

Cena za kus/Kč
jednotlivé kusy Cena za kus/Kč
celé balení

AG0330PA25	0330PA25	Sušený křemenný písek ST 03/30 PA25 Zrnitost 0,315 – 3,00 mm - vhodný pro aerifikaci, zásyp dlažby, tryskání, atp. Baleno po 25 kg pytlích Kvalitní písek ze Sklopěsku Střeleč	214,50 Kč	AGRO	197,34 Kč	10
------------	-----------------	---	------------------	------	------------------	----

Další zboží AGRO CS na eshopu www.eshop.ittec.cz



DOPLŇKOVÝ SORTIMENT FISKARS



Doplňkový sortiment pracovního nářadí značky FISKARS najdete na provozovně v Modleticích a na www.eshop.ittec.cz.

**ITTEC VĚRNOSTNÍ PROGRAM
PRO PROFESIONÁLNÍ INSTALAČNÍ FIRMY**



<p>Pracovní triko Rain Bird světlé modrá 2... ITTEC Kód: VPH9704L</p> <p>Pracovní triko Rain Bird světlé... Skladem 1 ks Koupit 345,00 Kč bez DPH / ks</p>	<p>Pracovní triko Rain Bird tyrkysová ITTEC Kód: VPH9211L</p> <p>Pracovní triko Rain Bird tyrkysová... Skladem 1 ks Koupit 399,00 Kč bez DPH / ks</p>	<p>NEW Mikina CAPE modrá s logem ITTEC Kód: VPH010406M2L</p> <p>NEW Mikina CAPE modrá s logem... Skladem 1 ks Koupit 845,00 Kč bez DPH / ks</p>	<p>NEW Mikina CAPE zelená s logem ITTEC Kód: VPH010406L</p> <p>NEW Mikina CAPE zelená s logem... Skladem 1 ks Koupit 845,00 Kč bez DPH / ks</p>	<p>Funkční prádlo Rain Bird TRIP bílé 100% ITTEC Kód: VPH10041L</p> <p>Funkční prádlo Rain Bird TRIP bílé... Skladem 1 ks Koupit 495,00 Kč bez DPH / ks</p>	<p>Funkční prádlo Rain Bird TRIP bílé 100% ITTEC Kód: VPH10045L</p> <p>Funkční prádlo Rain Bird TRIP bílé... Skladem 1 ks Koupit 495,00 Kč bez DPH / ks</p>	<p>NEW Bunda Rain Bird HYBRID šedá ITTEC Kód: VPH0951L</p> <p>NEW Bunda Rain Bird HYBRID šedá... Skladem 1 ks Koupit 1320,00 Kč bez DPH / ks</p>	<p>NEW Kalhoty Jaci Rain Bird šedá ITTEC Kód: VPH04675S</p> <p>NEW Kalhoty Jaci Rain Bird šedá... Skladem 1 ks Koupit 995,00 Kč bez DPH / ks</p>	
<p>NEW Mikina NOVÁ s logem Rain Bird Fleece ITTEC Kód: VPH0408PL</p> <p>NEW Mikina NOVÁ s logem Rain Bird... Skladem 1 ks Koupit 725,00 Kč bez DPH / ks</p>	<p>Vesta Everest Rain Bird dámská ITTEC Kód: VPH010406D2L</p> <p>Vesta Everest Rain Bird dámská... Skladem 1 ks Koupit 860,00 Kč bez DPH / ks</p>	<p>Vesta Everest Rain Bird pánská ITTEC Kód: VPH010406D2L</p> <p>Vesta Everest Rain Bird pánská... Skladem 1 ks Koupit 860,00 Kč bez DPH / ks</p>	<p>Bunda Rain Bird Pacific 3v1 dámská ITTEC Kód: VPH0406P2D</p> <p>Bunda Rain Bird Pacific 3v1 dámská... Skladem 1 ks Koupit 3 280,00 Kč bez DPH / ks</p>	<p>NEW Kalhoty pas Rain Bird šedé ITTEC Kód: VPH04644B</p> <p>NEW Kalhoty pas Rain Bird šedé... Skladem 1 ks Koupit 820,00 Kč bez DPH / ks</p>	<p>NEW Kalhoty pas Rain Bird zelené ITTEC Kód: VPH04644B</p> <p>NEW Kalhoty pas Rain Bird zelené... Skladem 1 ks Koupit 820,00 Kč bez DPH / ks</p>	<p>Rukavice Rain Bird pracovní černé vel. 1... ITTEC Kód: RPH0810</p> <p>Rukavice Rain Bird pracovní černé... Skladem 1 ks Koupit 295,00 Kč bez DPH / ks</p>	<p>Rukavice Optiflex Portland vel. 1... ITTEC Kód: RPH0610</p> <p>Rukavice Optiflex Portland vel. 1... Skladem 1 ks Koupit 425,00 Kč bez DPH / ks</p>	
<p>Bunda Rain Bird Pacific 3v1 pánská ITTEC Kód: VPH0406P2L</p> <p>Bunda Rain Bird Pacific 3v1 pánská... Skladem 1 ks Koupit 3 280,00 Kč bez DPH / ks</p>	<p>Hodiny Dunlop Smartboots Plus ITTEC Kód: H010406H</p> <p>Hodiny Dunlop Smartboots Plus... Skladem 1 ks Koupit 3 200,00 Kč bez DPH / ks</p>	<p>NEW Vesta Rain Bird Body šedá ITTEC Kód: VPH010406D2L</p> <p>NEW Vesta Rain Bird Body šedá... Skladem 1 ks Koupit 495,00 Kč bez DPH / ks</p>	<p>Termo hrnek s logem Rain Bird ITTEC Kód: VPH0406H08</p> <p>Termo hrnek s logem Rain Bird... Skladem 1 ks Koupit 380,00 Kč bez DPH / ks</p>	<p>Špička na trávu s potiskem Rain Bird ITTEC Kód: VPH0406H08</p> <p>Špička na trávu s potiskem Rain Bird... Skladem 1 ks Koupit 75,00 Kč bez DPH / ks</p>	<p>USB flash disk 16GB s logem ITTEC ITTEC Kód: VPH010406</p> <p>USB flash disk 16GB s logem ITTEC... Skladem 1 ks Koupit 290,00 Kč bez DPH / ks</p>	<p>Klíčková s potiskem Rain Bird ITTEC Kód: VPH010406</p> <p>Klíčková s potiskem Rain Bird... Skladem 1 ks Koupit 25,00 Kč bez DPH / ks</p>	<p>Klíčková Rain Bird cool feeling 360° ITTEC Kód: VPH0406L7</p> <p>Klíčková Rain Bird cool feeling 360°... Skladem 1 ks Koupit 245,00 Kč bez DPH / ks</p>	
<p>Bunda Rain Bird Pacific 3v1 pánská ITTEC Kód: VPH0406P2L</p> <p>Bunda Rain Bird Pacific 3v1 pánská... Skladem 1 ks Koupit 3 280,00 Kč bez DPH / ks</p>	<p>NEW Vesta Fleece s logem Rain Bird DOPROJEKT... ITTEC Kód: VPH0406V2L</p> <p>NEW Vesta Fleece s logem Rain Bird... Skladem 1 ks Koupit 485,00 Kč bez DPH / ks</p>	<p>Kalhoty pas Rain Bird D2 šedo-černé DOPROJEKT... ITTEC Kód: VPH0406V2L</p> <p>Kalhoty pas Rain Bird D2 šedo-černé... Skladem 1 ks Koupit 485,00 Kč bez DPH / ks</p>	<p>Kratký Rain Bird D4 šedo-černé DOPROJEKT... ITTEC Kód: VPH0406V2L</p> <p>Kratký Rain Bird D4 šedo-černé... Skladem 1 ks Koupit 485,00 Kč bez DPH / ks</p>	<p>Kalhoty Jaci Rain Bird D3 šedo-černé DOPROJEKT... ITTEC Kód: VPH0406V2L</p> <p>Kalhoty Jaci Rain Bird D3 šedo-černé... Skladem 1 ks Koupit 485,00 Kč bez DPH / ks</p>	<p>Kšiltovka Rain Bird perforovaná šedá funk... ITTEC Kód: VPH0406L21</p> <p>Kšiltovka Rain Bird perforovaná šedá... Skladem 1 ks Koupit 220,00 Kč bez DPH / ks</p>	<p>Kšiltovka Rain Bird perforovaná šedá funk... ITTEC Kód: VPH0406L7</p> <p>Kšiltovka Rain Bird perforovaná šedá... Skladem 1 ks Koupit 290,00 Kč bez DPH / ks</p>	<p>Kšiltovka Rain Bird modrá ITTEC Kód: VPH000012</p> <p>Kšiltovka Rain Bird modrá... Skladem 1 ks Koupit 220,00 Kč bez DPH / ks</p>	<p>Reflexní vesta s logem Rain Bird ITTEC Kód: VPH0406V2L</p> <p>Reflexní vesta s logem Rain Bird... Skladem 1 ks Koupit 430,00 Kč bez DPH / ks</p>

Registrované profi instalační firmy mohou být zařazeny do ITTEC věrnostního programu, kontaktujte nás prosím.

VŠEOBECNÉ OBCHODNÍ A ZÁRUČNÍ PODMÍNKY

Veškeré uvedené ceny jsou bez DPH. Firma ITTEC si vyhrazuje právo ceny měnit bez předchozího upozornění. Ceník je platný od 1.3.2026 a s okamžitou platností nahrazuje všechny předchozí, dříve vydané, ceníky.

Cena v kartonových baleních/za ks v balení je považována jako velkoobchodní. Cena po jednotlivých ks je považována jako maloobchodní.

U výrobků označených ikonou AKCE nebo VÝPRODEJ platí ceny do vyprodání zásob. Aktuální ceny a dostupnost na ITTEC eshop na www.eshop.ittec.cz.

Dodací podmínky: EXW ITTEC (sklad Modletice 106, 251 01 Říčany u Prahy), objednávky nad 20.000 Kč doprava zdarma, u objemného zboží - označeno v eshopu - nad 25.000 Kč. Doba dodání v hlavní sezóně obvykle do 24 hodin.

Rabatové podmínky pro smluvní partnery: kontaktujte nás prosím.

ZÁRUČNÍ PODMÍNKY

Při velkoobchodním prodeji je záruka na uvedené produkty minimálně 24 měsíců a je počítána od data výroby uvedeném na každém výrobku. Některé produkty mají prodlouženou nadstandardní záruční dobu až na 5 let od data výroby. Při maloobchodním prodeji spotřebiteli je záruční doba 2 roky od realizace nákupu.

Datum výroby je uvedeno na každém výrobku RAINBIRD ve formátu den/měsíc/rok např. 12JA26 = 12. leden 2026.

Na specificky uvedené výrobky RAIN BIRD, které jsou níže uvedeny, platí nadstandardní záruční doba 3 nebo 5 let od data výroby.

Firma ITTEC opraví nebo nahradí bezplatně výrobek dodaný firmou ITTEC, který vykáže závadu v podmínkách normálního provozu v období záruční doby uvedené níže.

Reklamovaný výrobek musí být vrácen prodávajícímu – firmě ITTEC, distributorovi Rain Bird pro ČR a SR, od kterého byl zakoupen. Reklamacce výrobků zakoupených mimo oficiální distribuci firmou ITTEC, s.r.o., nebudou uznány.

Na poškození vzniklé vyšší mocí, bez omezení, bleskem a záplavami, se tato záruka nevztahuje. Záruka nezahrnuje a nepokrývá náklady na montáž, dopravu a další odvozené náklady – záruka pokrývá pouze konkrétní výrobek.

K zárukám platným pro Evropskou Unii, v souladu s evropskými předpisy 1998/44/CE, Rain Bird navíc poskytuje svým zákazníkům záruku na závady materiálu a závady vzniklé ve výrobě po dobu 3 roky od data výroby. Na postřikovače série 1800, trysky U-série, trysky 1400 Bubbler Serie, 5000, 5000 Plus, UPG, 5505, 7005, 8005 a serie Falcon se vztahuje prodloužená záruka 5 let od data výroby. Dochází-li k prodeji koncovému zákazníkovi nepodnikateli, tzv. spotřebiteli, řídí se vztahy neupravené obchodními podmínkami občanským zákoníkem (č. 89/2012 Sb.) a zákonem o ochraně spotřebitele (č. 634/1992 Sb.) a záruční doba pro spotřebitele činí 24 měsíců ode dne prodeje.

Firma ITTEC opraví nebo nahradí výrobek, který prokáže závadu vzniklou v podmínkách normálního provozu v období záruční doby, bezplatně. Dopravu reklamovaných výrobků do firmy ITTEC hradí zákazník/ kupující.

Firma ITTEC nezodpovídá za škody způsobené nesprávným užíváním, nebo za poškození vzniklá na výrobcích, které byly upraveny, popřípadě kopírovány uživatelem či třetí stranou. Zodpovědnost ITTEC a Rain Bird Europe se vztahuje pouze na výměnu či opravu poškozené součásti. Žádný distributor, prodejce, či zástupce ITTEC / Rain Bird Europe nemá právo upravit, zvýšit nebo odložit poskytnutí této záruky. Pouze přímí obchodní partneři ITTEC / Rain Bird Europe mohou uplatňovat záruku na ITTEC / Rain Bird Europe.

ITTEC / Rain Bird Europe nemůže přebírat zodpovědnost za poškozené výrobky či škodu způsobenou poškozenými výrobky, které nebyly dodány nebo vyrobeny firmou Rain Bird. A to ani v případě, že by tyto výrobky byly použity spolu s výrobky Rain Bird. Tato záruka se nevztahuje na nikoho jiného než na toho, kdo nakupuje výrobky Rain Bird pro další prodej.

Tato záruka je poskytována výhradně a nahrazuje všechny ostatní výhradní i odvozené záruky. Tato záruka je jediná záruka poskytovaná firmou ITTEC/Rain Bird Europe.

Popsaná záruka je platná pouze tehdy, jestliže se partneři ITTEC/Rain Bird Europe obeznámí s technickými zásadami použití zakoupených výrobků.

Výrobky Rain Bird jsou mazány vodou a musí být instalovány bez použití jakýchkoliv chemických látek. Pokud těchto chemických látek bylo při instalaci výrobku Rain Bird použito, obě strany souhlasí, že se popsaná záruka stává neplatnou.

Fotografie a nákresy výrobku nejsou právně závazné.

Většinu zboží lze dodávat i maloobchodně po jednotlivých kusech a v menších množstvích než kartonových baleních. U některých výrobků je třeba respektovat minimální balení, které již nelze dále dělit. Jde zejména o všechny typy kapkových potrubí, veškerá potrubí, ovládací kabely a další výrobky v ceníku přesně uvedené. V případě objednání menšího množství bude objednaná položka automaticky zaokrouhlena na celé balení směrem nahoru bez předchozího upozornění.

V průběhu hlavní sezóny (III. - XII.) jsou výrobky po území ČR dodávány obvykle do 24 hodin dle zvoleného způsobu dopravy. Položky uvedené na šedém podkladu jsou pouze na objednávku, dodací termíny a množství konzultujte s firmou ITTEC před objednáním.







PRODUKTOVÉ KATEGORIE

Kategorie A	PP závitové tvarovky pro PE potrubí	Kategorie CS	Ovládání AZS, čidla a sensory
Kategorie AG	Závlahy pro zemědělství	Kategorie IL	Zahradní osvětlení in-lite
Kategorie ANT	Závlahové výrobky ANTELCO	Kategorie IL2	Zahradní osvětlení in-lite = ovládání, čidla kabely
Kategorie BR	Mosazné tvarovky a GEKA	Kategorie KR	Závlahové výrobky K-RAIN
Kategorie BV	Kulové ventily	Kategorie MP	Závlahové výrobky MP Rotator
Kategorie C	Spojovací materiál	Kategorie ND	Náhradní díly k zavlažovacím systémům
Kategorie CAB	Ovládací kabely pro AZS, konektory	Kategorie NET	Zboží bez rabatu
Kategorie CT	Čerpací technika	Kategorie PO	Závlahové PE potrubí
Kategorie CT2	Čerpací technika 2	Kategorie RB	Závlahové výrobky RAIN BIRD
Kategorie ER	Zavlažovací rohože EcoRAIN	Kategorie HU	Závlahové výrobky HUNTER
Kategorie FLT	Filtrační technologie	Kategorie Z1	Zahrada - ostatní 1
Kategorie HB	Hobby a zahrada	Kategorie Z2	Zahrada - ostatní 2

VENTRAC

UNIVERZÁLNÍ STROJ PRO CELOROČNÍ PROFESIONÁLNÍ ÚDRŽBU



-  30° svahová dostupnost
-  30 druhů příslušenství
-  Výkonný a lehký stroj, nízké těžiště
-  Dvumontáž kol - nízký tlak na trávnik
-  Snadná montáž příslušenství
-  Neustálý pohon 4x4
-  Jednoduché ovládání





Ventrac je výjimečný stroj jak svou konstrukcí, množstvím přídatných nářadí a adaptérů, tak i extrémní svahovou dostupností. V praxi dokazuje, že je kvalitním pomocníkem při péči o travnaté plochy, ať už je to veřejná zeleň, zámecký park, sportoviště, farma nebo velká zahrada. Díky nízké váze, velké základně kol s dvoumontáží a středovém kloubu mezi nápravami, vyvíjí minimální tlak na podloží a eliminuje riziko poškození trávníku.

Četná čelně nesená příslušenství na sečení trávy, aerifikaci, finální úpravy před setbou, setbu, přípravu záhonů, frézování půdy a pařezů, drážkování, odklízení spadaného listí a veškeré práce se sněhem.

Nové stroje Ventrac 4520Y skladem.

Ventrac 4500P s příslušenstvím pro celoroční údržbu k mání na naší půjčovně.





REDEXIM VERTI CUT RINK S510

Profesionální vertikutátor – skarifikátor určený na vertikální prořez drnu, provzdušnění a odstranění plsti v trávnicích zahrad i golfových greenů. Po vertikutaci se výrazně zvýší vsakování vody do kořenové zóny, čímž se posílí její růst a regenerace. Trávník je odolnější vůči chorobám a celkově se zlepší jeho kvalita.



Motor Honda 5,5 hp
Šířka záběru 50 cm
Hloubka vertikutace 1,5 -2 mm s možností skarifikace do 40 mm
Počet nožů: sada 15ks



REDEXIM EASY CORE 104

Profesionální ručně vedený aerifikátor určený pro provzdušnění, uvolnění zhuštění, provzdušnění vegetační vrstvy a zlepšení vodopropustnosti. Po provedení aerifikace se výrazně zvýší vsakování vody do kořenové zóny, čímž se posílí její růst a regenerace. Trávník je odolnější vůči chorobám a celkově se zlepší jeho kvalita.



Pracovní šířka záběru 36 cm
Pracovní hloubka až 7 cm
Počet trnů 4
Motor Briggs & Stratton 5,5 hp
Výkonnost 2.043m²/hod
Hmotnost 136 kg
Možnost výběru z trnů:
plné trny Ø 9,5x70 mm
duté trny Ø 22x16x70 mm
duté trny Ø 16x9,5x70 mm (nejčastěji používané)

Vhodné v kombinaci s ručním pískovačem Redexim Rink H620



REDEXIM RUČNÍ PÍSKOVAČ H620

Ruční pískovač určený pro pískování menších ploch přírodních trávníků a také pro aplikaci granulátu na umělé povrchy. Snadná obsluha a rovnoměrná distribuce písku či granulátu.



Šířka záběru 60cm
Objem zásobníku 100l
Možnost nastavení síly

REDEXIM PÍSKOVAČ SP950

Kartáčový pískovač s vlastním pohonem o síle 6,5 hp. Vhodný pro použití jakéhokoliv posypového materiálu různé zrnitosti. Snadné manuální ovládání, vysoká pracovní rychlost. Tlak na trávník eliminován díky optimálnímu rozložení váhy stroje na šest kol.

Šířka záběru 95 cm

Objem zásobníku 0,33m³

Výška vrstvy materiálu 0,3 – 10mm

Redexim 



ZAPRAVOVACÍ SÍŤ REDEXIM DRAGMAT

Prvotřídní nástroj top-dressingu pro výkon údržby golfových greenů, odpališť, travnatých sportovních hřišť i okrasných trávníků. Šetrně zapraví písek po aerifikaci bez poškození travního drnu. Pro zapravení písku a odstranění nečistot, přírodní/umělé trávníky. Vhodná pro manuální tažení či připojení za stroj. Horní kraj je osazen vlečnou tyčí a 274 cm dlouhým řetězem, což umožňuje snadnou manipulaci při práci, popř. připojení za stroj. Na povrchu je pak možno okamžitě hrát.

Rozměry kovové sítě:

90 x 120 cm / 7 kg

120 x 180 cm / 12 kg

180 x 240 cm / 35 kg

240 x 240 cm / 47 kg



Redexim 

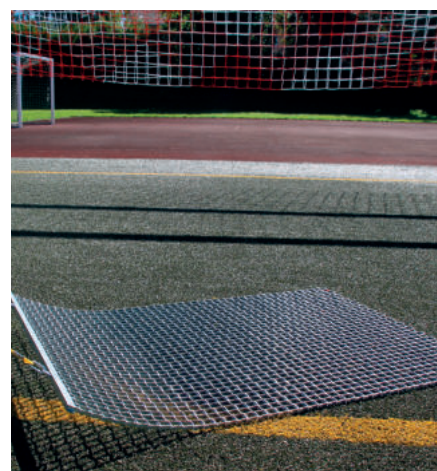

DRÁŽKOVAC VERMEER TRX200

 Vermeer®

Rýhovač Vermeer RTX200 je poháněn motorem značky Kohler o výkonu 15,3 kW. Tento rýhovač má maximální rýhovací hloubku 91 cm a šířku až 15 cm. Exkluzivní řízení VZ pomocí řídek posunulo model RTX200 vpřed a poskytlo rýhovači dodatečnou funkci při provozu v nerovném nebo náročném terénu.

Hmotnost (stroj s pásy): 530,7 kg

Délka (stroj s pásy): 185,4 cm

Maximální hloubka rýhy: 91,4 cm

Maximální šířka rýhy: 10,2 cm - 15 cm

Motor: Kohler CH640

Výkon: 20,5 HP (15 kW)



SLUPOVAČKA TURFCO KISCUTTER



Profesionální slupovačka drnů vhodná pro menší slupované plochy a časté převážení. Jednoduché ovládání a snadný transport. Stabilní konstrukce na 4 pneu kolech s pohonem zadních kol. Možnost naklopní nože pod úhlem 15 st.



Motor Honda 5,5 hp
Pracovní šířka záběru 30 cm

OŘEZÁVAČKA TURFCO EDGE-R-RITE II BED EDGER

Profesionální řezák okrajů trávníků, okrajů bankrů, záhonů, okolí stromů atd.



Velmi snadné patentované nastavení hloubky
Spolehlivý stroj s dlouhou životností
Motor Honda 4 hp
Nože L-nůž

RYAN JR. SOD CUTTER



Profesionální ručně vedená slupovačka drnů. Pomocník pro slupování drnu v pěstírnách travního drnu, opravy trávníků, instalace závlah apod. Využitelné i na fotbalovém hřišti pro drnování brankovišť, při aplikacích na zahradách atd.



Max. rychlost 41 m/min
5 kW (6 hp) benzínový motor Briggs & Stratton
Maximální hnací síla a samochoďná akce
– 95 % hmotnosti stroje spočívá na hnacích kolech
Rozměry: 1,3 x 0,5 x 1 m 135 kg (model 30 cm)
nebo 162 kg (model 45 cm)
Záběr: 30 cm (12“) nebo 45 cm (18“)

SEKAČKA NA VZDUCHOVÉM POLŠTÁŘI HOWER MOWER

Vysoce výkonný motor Honda. Tato sekačka poskytuje velký výkon. Pohybuje se s lehkostí na březích jezer a ve svazích. Seká a mulčuje vysokou mokrou travu, poskytuje tak čistý vzhled. Motor je lehký a speciálně konstruovaný pro nepřetržitý provoz v různých sklonech v terénu. Tichý provoz.

Vzduchový polštář – vysoce odolný plast

Výška střihu: 1,27 cm – 7,62 cm

Šířka střihu / záběr – 48,26 cm

Hmotnost – 18,5 kg

Honda 5.5HP GCV160A-N7AI, 4 válec

Použití – trvalý provoz na svazích až do sklonu 45°

Pracovní plocha – polyethylen s vysokou hustotou, UV odolný



PRODEJ A PŮJČOVNA MALÉ TECHNIKY

Prodej:

Vojtěch Šindelka | tel: 777 921 226 | vsindelka@ittec.cz

Půjčovna strojů Modletice:

Jaroslav Vávra | tel: 777 921 213 | jvavra@ittec.cz

Půjčovna strojů Havířov:

Kamil Tyroň | tel: 777 921 217 | servis.havirov@ittec.cz



Kde nás najdete?

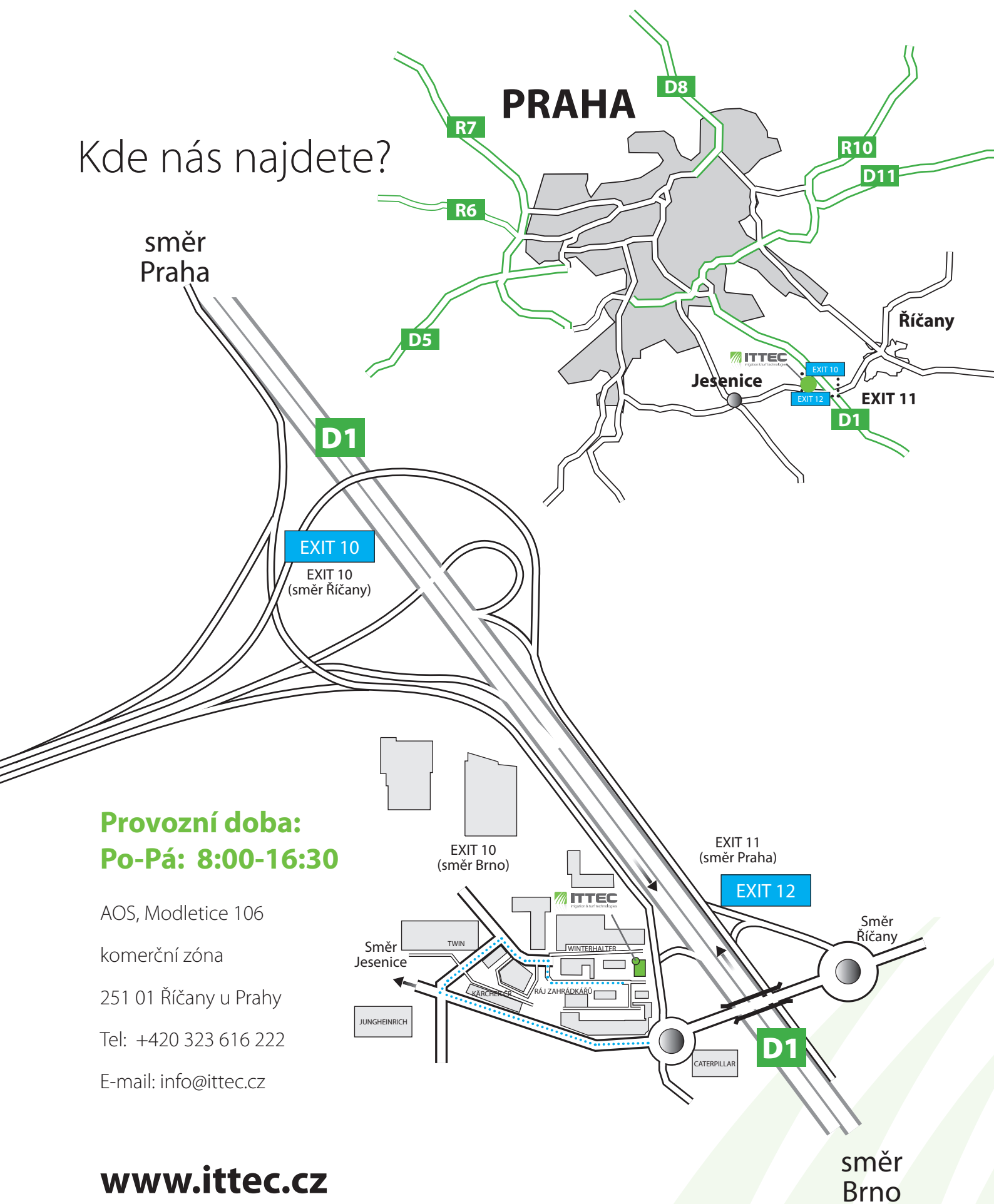

Provozní doba:
Po-Pá: 8:00-16:30

AOS, Modletice 106

komerční zóna

251 01 Říčany u Prahy

Tel: +420 323 616 222

E-mail: info@ittec.cz

www.ittec.cz

směr
Brno



ITTEC, s.r.o.
AOS Modletice 106
251 01 Říčany u Prahy
Tel.: +420 323 616 222
E-mail: info@ittec.cz

www.eshop.ittec.cz
www.ittec.cz

 **ITTEC**
irrigation & turf technologies